

> POUR VOTRE SECTEUR

Commercial : Code client :

Téléphone : Valeur Point :

Mail : Remise Sanitaire :

> POUR PASSER VOTRE COMMANDE

Mail : **commandes@discac.fr**

> POUR FORMULER UN SAV OU RECEVOIR UNE ASSISTANCE TECHNIQUE

Déclarer un SAV par e-mail ou par votre espace pro.

Téléphone : **05 57 77 22 13**

Mail : **sav@discac.fr**

> AUTRES SERVICES

Service expédition : **05 57 77 48 73**

Comptabilité : **05 57 77 57 92**

Accueil & autres : **05 57 77 22 00**

> ESPACE CLIENT

L'ensemble de nos documents,
régulièrement mis à jour,
est disponible sur l'espace pro :

- > Suivi des commandes
- > Notices de montage, fiches techniques et guides de pose
- > Nouveautés produits
- > Catalogues
- > Bons de commande et formulaire SAV
- > Actualités

COMMENT BIEN COMMANDER

Plus les bons de commande et schémas transmis sont clairs, plus vite l'enregistrement peut être effectué et ce, en réduisant le risque d'interprétation erronée.

Pour cela, en plus de nous envoyer les plans, élévations et perspectives nous vous remercions de respecter les instructions suivantes :

> BON DE COMMANDE MEUBLES

- 1 > Renseigner précisément votre code client, votre contremarque et la date de départ souhaitée
- 2 > Noter les codes et désignations de la façade, du caisson et de la poignée ou bouton choisis
- 3 > Cocher la hauteur de socles choisie et les options éventuelles (ne pas oublier de chiffrer les plus-values)
- 4 > Préciser le ferrage pour chaque meuble avec porte dans la colonne «Ferrage» :
 - G pour ferrage à Gauche
 - D pour ferrage à Droite
- 5 > Indiquer le ou les côtés du meuble à remplacer par un côté assorti dans la colonne «Côté assorti» :
 - CG pour Côté Gauche
 - CD pour Côté Droit
 - CGD pour Côtés Gauche et Droit
- 6 > Ecrire toutes remarques ou précisions utiles à la saisie dans la case «Observations»
- 7 > Utiliser le bon de commande spécifique pour les plans, tables ou panneaux sur-mesure
- 8 > Signer et apposer votre cachet commercial sur le bon de commande
- 9 > Fournir les plans et perspectives de la cuisine vendue
- 10 > En cas de rajout ou complément de commande, préciser le numéro de commande initiale

> BON DE COMMANDE PT & PSM

- 1 > Remplir l'entête pour identifier précisément le décor, le chant et l'épaisseur choisis pour votre plan ou le modèle pour vos PSM
- 2 > Dessiner et schématiser clairement l'ensemble de vos plans et PSM
- 3 > Indiquer le maximum de côtes et dimensions en mm
- 4 > Pour les plans, préciser obligatoirement :
 - les assemblages
 - les découpes et finitions
 - les types de chants
 - droit ou placage ABS (o)
 - brut (x)
 - Et pour les PSM, le sens de fil «x»

Exemple PT

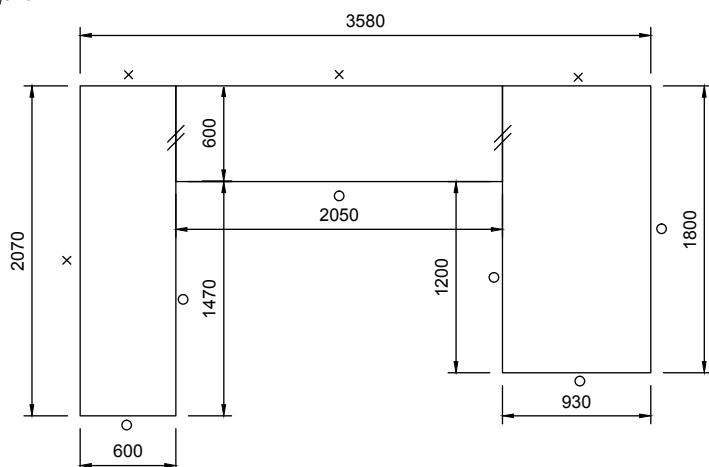

Exemple PSM

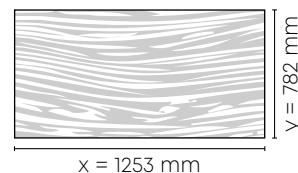

En cas de commande sur logiciel informatique, veiller à sélectionner "Bon de commande fournisseur" et bien transmettre un schéma des plans de travail sans les meubles.

BON DE COMMANDE ÉCHANTILLONS

Code client (4 chiffres)	Adresse de livraison	Signature et cachet de l'entreprise
Société		
Responsable		

PRESENTOIRS CUISINES 2024				
	Code	pts/unité	Quantité	Total pts
<ul style="list-style-type: none"> 49 façades (grisées sur la liste des façades ci-dessous) 2 armoires H 196 x L 43 x P 33 cm Présentoir poignées 	ARPRCUI24	2700		

PRESENTOIRS PLANS 2024				
	Code	pts/unité	Quantité	Total pts
<ul style="list-style-type: none"> 23 plans de travail (sauf FENIX) 1 armoire H 196 x L 43 x P 33 cm 	ARPRPLT24	1100		

PRESENTOIRS POIGNEES 2024				
	Code	pts/unité	Quantité	Total pts
<ul style="list-style-type: none"> 27 poignées Support H 108 x L 40 cm 	ECHBOPO24	600		

BOÎTE GAMMIERS 2024				
	Code	pts/unité	Quantité	Total pts
<ul style="list-style-type: none"> Gammiers : Mélangé / Mélangé structuré / Mélangé laqué brillant / Mélangé laqué mat / Stratifié Fénix / Laque / Stratifié plan 	GAM-BOITE	400		

ÉCHANTILLONS À L'UNITÉ													
Gamme	Code modèle (à entourer)										pts/unité	Quantité	Total pts
GLACÉE	20	28	30	31	34	35	37	38	39	11	22		
MACARON	220	221	222	223	224	229					22		
	230 + DPMU										62		
EFFET	52	55	56								24		
COTTAGE	40	45	48								24		
	46 + NPVA		47 + PFI		49 + DPVA						64		
ORIGINE	58	59									28		
	53 + NPMU		57 + NPFI								68		
TOPAZE	320	337	339								28		
MINÉRAL	87	88	92								44		
CRISTAL	175										34		
OPALE	375	378	385	386	387						40		
	379 + PMU		381 + PVA								80		
CANELÉ	747										58		
BORÉALE	200	203									62		
MILLÉSIME	475										94		
FÉNIX	601	602	603	605	606	607	610				94		
PRESTIGE	830	831	832	833	834	835	836	837	838	839	94		
BORÉALE COULEUR	931	932	933	934	935	936	937	938	939		94		
MILLÉSIME COULEUR	431	432	433	434	435	436	437	481	479		94		
FAÇADE 27 x 40 cm											ECHFAC/_		
PLAN DE TRAVAIL	D016	D081	D083	D086	D087	D088	D089	D090	D091	D092	32		
	D093	D094	D095	D097	D098	D100	D101	D104	D105				
	D080	D096	D102	D103							40		
PLAN 25 x 40 cm											ECHPLA/_		
CRÉDENCE	D099										32		
CRÉDENCE 25 x 40 cm											ECHCRE/_		

BON DE COMMANDE MEUBLES

Code client (4 chiffres)	N° département	Adresse de livraison	Cachet de l'entreprise
Contremarque			
Votre référence		Date de commande	Date de départ souhaitée

Façade		Caisson	Socles			
Code	Gamme	Coloris	<input type="checkbox"/> 6 cm	<input type="checkbox"/> 15 cm	<input type="checkbox"/> 18 cm	Coloris
	Modèle	Poignée - Bouton - Profil	Options		Option Réhausse	
		Code	<input type="checkbox"/> Perçage poignées (inclus)			<input type="checkbox"/> métal
			<input type="checkbox"/> Montage armoires			<input type="checkbox"/> verre

En cas de rajout ou complément de commande, précisez le numéro de la commande initiale : C _____

Ligne	Qté	Code	Désignation	Ferrage	Côté assorti	Points
1						
2						
3						
4						
5						
6						
7						
8						
9						
10						
11						
12						
13						
14						
15						
16						
17						
18						
19						
20						

Observations	Nom et Signature	TOTAL
	<small>Bon pour acceptation de nos conditions générales de vente</small>	

BON DE COMMANDE PT & PSM

Code client (4 chiffres)	N° département	Adresse de livraison	Cachet de l'entreprise
Contremarque			
Votre référence		Date de commande	Date de départ souhaitée

Plan	Type de plan : Chant et épaisseur		PSM (Panneaux sur-mesure)
Code	<input type="checkbox"/> Droit 39 mm		Code
Décor	<input type="checkbox"/> Droit 20 mm	<input type="checkbox"/> Droit 60 mm	Modèle

Ligne	Code	Longueur x en mm (sens de fil)	Profondeur y en mm	Précisions	Points
1					
2					
3					
4					
5					

Nom et Signature

Bon pour acceptation
de nos conditions générales de vente

**Dimensions
(mm)**

X = _____

Y = _____

Z = _____

Dans le cas d'une table

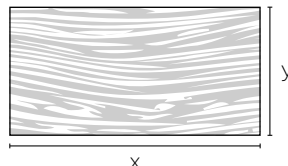

CONDITIONS D'EXPÉDITION

> DÉLAIS D'EXPÉDITION

« **SUR STOCK** » : Le délai d'expédition standard est de 15 jours, à dater de l'enregistrement de la commande. Ce délai concerne l'ensemble des produits que nous tenons en stock, et qui sont identifiés dans ce guide par la mention « SUR STOCK ».

« **SUR COMMANDE** » : En complément, un certain nombre de modèles et d'éléments sont fabriqués à la demande chez nos fournisseurs partenaires et sont identifiés par la mention « SUR COMMANDE ».

Le délai de livraison dépend alors du cycle de production du fournisseur, et varie donc selon le type de produit. Seule la confirmation de votre commande constitue dans ce cas un engagement de délai d'expédition.

A titre indicatif, les délais moyens constatés pour ces produits sont les suivants :

- **3 semaines :**

- Les Plans « SUR COMMANDE »

- **5 semaines :**

- Fénix*

- Prestige

- Boréale Couleur

- Millésime Couleur

Ces délais ne peuvent tenir compte d'**éventuelles ruptures** dans nos stocks ou d'**erreurs de fabrication** de nos fournisseurs partenaires, de même que d'événements particuliers ou aléatoires en dehors de notre process de fabrication.

Seule la date indiquée sur les confirmations de commandes doit être prise en compte avant de vous engager.

Celle-ci résulte de la validation de l'ensemble des éléments par notre outil informatique.

Ces délais d'expédition ne tiennent pas compte des délais de livraison propres à nos transporteurs qui sont contractuellement de **72 heures**.

> ENREGISTREMENT DES COMMANDES

L'enregistrement de vos bons de commande dans notre outil informatique est réalisé dans un délai moyen de 48 heures et ce en fonction de la charge.

Les lancements en fabrication sont faits de manière **hebdomadaire** pour coïncider avec le jour de départ de votre tournée.

Toute indication nécessaire pour l'enregistrement de votre commande qui s'avère manquante entrainera automatiquement un décalage dans son traitement et un retard dans son expédition.

Nous vous conseillons d'utiliser nos bons de commande (p. 4 et 5) qui vous rappellent l'ensemble des éléments à nous préciser.

La conformité au tarif et la clarté des éléments envoyés sont essentielles pour le traitement de la commande.

Vous disposez de **48 heures pour vérifier notre confirmation de commande**. Sans modification, remarque ou ajout éventuel de votre part, votre commande sera automatiquement lancée en fabrication.

Dans la mesure de ses possibilités, notre équipe ADV vous contactera en cas d'informations manquantes, imprécises ou ambiguës.

En cas de doute sur la faisabilité, les dimensions ou le chiffrage, un « Bon pour Accord » pourra vous être demandé afin de valider la commande.

Toute commande comportant au moins un élément fabriqué « SUR COMMANDE » ne pourra être expédiée que **dans le délai le plus long**.

> MODIFICATION DES COMMANDES

Pour les **modèles et éléments « SUR STOCK »**, aucune demande de modification ne pourra être prise en compte s'il reste moins de 5 jours avant la date de départ indiquée sur la confirmation de commande,

Pour les **modèles et éléments fabriqués « SUR COMMANDE »** chez nos fournisseurs partenaires, aucune demande de modification ne pourra être acceptée après la validation par « Bon pour Accord ».

CONDITIONS GÉNÉRALES DE VENTES

Toute commande implique l'acceptation de nos conditions générales de vente.

ENREGISTREMENT DES COMMANDES

Chaque commande doit être transmise par écrit : mail ou courrier. Tous les ordres passés par téléphone devront nécessairement être confirmés par écrit.

L'enregistrement dans notre outil de gestion informatique est réalisé sous un délai moyen de 48h (jours ouvrés), notre minimum de commande est de 100 €HT.

Les commandes sont automatiquement lancées en fabrication 48h après l'envoi de notre confirmation de commande et en l'absence de demande de modification ou d'ajout.

ACCEPTATION DES COMMANDES

Les commandes qui nous parviennent, ne nous engagent que sous réserve de confirmation de notre part.

L'obtention de renseignements défavorables sur l'acheteur, nous autorise à demander l'avance des fonds ou à lui appliquer des conditions de paiement différentes de celles pratiquées jusqu'alors ou pratiquées à l'égard d'autres clients. La conformité au tarif (codes, références, options, schémas, etc...) et la clarté des bons de commandes sont essentielles pour un traitement efficace de vos commandes. Nous nous réservons le droit de retourner un bon de commande non-conforme à l'expéditeur.

DELAIS D'EXPEDITION

Le délai d'expédition dit de "départ usine" est de 2 semaines (produits « SUR STOCK ») à l'exception des éléments signalés avec un délai supplémentaire sur notre tarif (produits fabriqués à la commande). Ce délai s'entend hors ruptures et/ou événements exceptionnels.

Le point de départ du délai d'expédition est le jour d'enregistrement de la commande dans notre outil de gestion informatique.

La confirmation de commande indique le jour du départ usine de la marchandise préconisé par notre outil de gestion informatique pour livrer la commande complète.

Les retards éventuels (pour tout ou partie de la commande) ne donnent pas droit à l'acheteur d'annuler la commande, de refuser la marchandise, de réclamer des dommages et intérêts ou de pratiquer une quelconque retenue sur les prix.

Tout complément ou modification sur les produits tenus en stock doit intervenir au plus tard dans un délai de 8 jours avant le départ, pour être pris en compte et peut entraîner un retard sur la date de livraison prévue. Tout complément ou modification sur les produits fabriqués à la contremarque ne pourra avoir lieu après validation de la commande par "Bon pour accord".

Toute annulation de commande est soumise à l'autorisation de discac et doit obligatoirement être formulée par écrit.

Aucune annulation ne sera acceptée pour une commande déjà entrée en processus de production, et ce quelle que soit la date de livraison confirmée. Le refus, par le client de la livraison d'une commande annulée "hors délai" entraîne automatiquement la facturation des frais déjà engagés au moment de son refus (montant de la marchandise, frais de préparation, frais de remise en stock, etc...).

TRANSPORT, FRAIS ET RISQUES

Les livraisons s'effectuent par transporteur. Quel que soit le mode de transport, les marchandises voyagent toujours aux risques et périls du destinataire.

Le délai de livraison (entre le départ usine et le dépôt chez le destinataire), donné à titre indicatif, est de 72h (jours ouvrés). Il s'entend hors événements exceptionnels.

Les livraisons sont assurées sur l'ensemble de la France métropolitaine, hors Corse. L'adresse de livraison doit être une adresse de livraison professionnelle et accessible par un semi-remorque sur voie carrossable. Nous appliquerons un forfait spécifique pour tout type d'adresse différent (se rapprocher du Service Clients).

La signature du bon de livraison signifie de plein droit que la marchandise est conforme et en bon état.

C'est pourquoi il est impératif :

- de vérifier le nombre de colis et le bon état de la marchandise en présence du livreur,
- de formuler des réclamations précises sur le bordereau de transport avant de l'émerger (état précis de la marchandise et non de l'emballage),
- d'envoyer une lettre recommandée au transporteur sous 48h.

Au-delà de ce délai, les reprises, échanges et réparations, se feront aux frais du client. Un double est à nous envoyer, afin que nous puissions résoudre le litige dans les meilleures conditions. Les mentions "sous réserve" ou "sous réserve du déballage" ou "colis abîmé" ou "marchandises abîmées dans l'emballage" n'ont aucune valeur légale pour le transporteur.

Si la marchandise est conservée par le client, les produits défectueux devront être gardés à disposition du transporteur pendant 2 mois (elle est la propriété du transporteur). Enlèvement de marchandises par le client : **DISCAC** se réserve le droit de facturer des frais de stockage pour les commandes non retirées à temps qui surchargent ses entrepôts.

La livraison «isolée» d'articles réputés fragiles tels que pièces longues, plans de travail, crédences, miroirs, etc... s'effectue moyennant un forfait de transport de 170 €HT.

La livraison «isolée» d'articles dits de «petites pièces» s'effectue moyennant un forfait de transport de 15 €HT.

POUR LA COMMANDE D'UNE CUISINE

OU D'UNE CUISINE + UNE SALLE DE BAIN

FRANCO = 790 €HT PRIX D'ACHAT

UNE COMMANDE INFÉRIEURE AU FRANCO IMPLIQUE UN FORFAIT MINIMUM DE 69 €HT

(HORS CONDITIONS SPÉCIFIQUES)

POUR LA COMMANDE D'UNE SALLE DE BAIN

FRANCO = 390 €HT PRIX D'ACHAT

UNE COMMANDE INFÉRIEURE AU FRANCO IMPLIQUE

UN FORFAIT MINIMUM DE 49 €HT

(HORS CONDITIONS SPÉCIFIQUES)

PRIX

Les prix appliqués à toute commande sont ceux des tarifs en vigueur à la date d'envoi de la confirmation de commande par discac. Les prix sont établis HT pour matériel non emballé dans les usines du vendeur, s'y ajoutent les taxes de toute nature en vigueur à la date de facturation.

FACTURATION ET REGLEMENT

Nos prix sont facturés HT sur la base des tarifs en vigueur au jour de la livraison.

L'échéance de paiement est calculée à compter de la date d'émission de la facture pour tout ou partie de la commande. Pour nos clients bénéficiant d'un compte ouvert, nos factures sont payables :

- soit au comptant dans un délai de 8 jours après réception de la facture, (chèque ou virement),
- soit à terme par chèque, traite ou virement à échéance maximale de 45 jours FDM (Loi de Modernisation de l'Economie).

Pour tout nouveau client, discac se réserve la faculté d'exiger un règlement avant livraison.

De convention express, le défaut de paiement à l'échéance fixée entraînera, quel que soit le mode de règlement prévu, le versement d'un intérêt de retard égal à 3 fois le taux de l'intérêt légal. Tout retard de paiement ou refus d'acceptation d'une traite peut entraîner de plein droit, à notre gré et sans mise en demeure préalable, la résiliation immédiate de toutes les commandes en cours.

Conformément à la loi du 22 mars 2012, tout client en situation de retard de paiement est de plein droit débiteur auprès de discac d'une indemnité forfaitaire pour frais de recouvrement de 40 €HT, sauf frais supplémentaires.

RESERVE DE PROPRIETE

Le vendeur conserve la propriété des biens vendus jusqu'au paiement effectif de l'intégralité du prix en principal et accessoire.

Le défaut de paiement d'une échéance peut entraîner la revendication des biens et la vente sera résolue de plein droit si bon semble au vendeur.

REPRISE DE MARCHANDISES

Toute demande de reprise de marchandises devra être formulée par écrit, et ne sera effective qu'après notre accord. Une décote de 30% sera alors appliquée, sauf dans le cas où la demande émane de discac. Seuls les éléments mentionnés sur le bon de reprise marchandise et retournés en excellent état seront pris en compte, discac restant le seul décisionnaire des articles à reprendre.

MODELES ET REFERENCES

Tous les modèles et références présentés sur nos

tarifs sont commercialisés par la société **DISCAC**.

Seuls les modèles et références portés dans nos tarifs restent en fabrication. Les indications portées dans nos tarifs ne sont pas contractuelles. Nous nous réservons le droit de modifier ou supprimer, à tout moment, un modèle ou une référence, sans préavis.

Produits en «fin de vie» : discac s'engage à informer ses clients des produits supprimés qui seront livrés dans la limite des stocks disponibles. Après épuisement des stocks, et dans la mesure du possible, **DISCAC** pourra accepter les commandes avec un délai d'approvisionnement supplémentaire.

Les SAV seront assurés jusqu'à la fin de la période de garantie, avec un délai d'approvisionnement supplémentaire. Si le produit requis pour traiter le SAV n'est plus disponible, discac s'engage à le remplacer par un produit équivalent.

QUALITE/GARANTIE

Nos meubles de cuisine bénéficient de la certification NF Ameublement, délivrée par l'Institut technologique FCBA. La liste des produits certifiés est disponible sur le site <https://certification-ameublement.fcba.fr/>

Sont garantis les défauts de qualité et tout vice de fabrication ou de fonctionnement des équipements selon les durées suivantes :

- 5 ans pour les composants de cuisine et salle de bains suivants : meubles, panneaux, plans de travail et plans de toilette,
- 10 ans pour les éléments de quincaillerie,
- 2 ans pour tous les autres accessoires ou produits.

Toute réclamation portant sur un défaut de fabrication ou de finition, est prise en compte si elle est formulée dans les 10 jours suivant la réception de la marchandise. Seules les pièces reconnues défectueuses par nos services font l'objet d'un remplacement gratuit, et cet échange n'occasionne aucun remboursement des frais de main-d'oeuvre. Ne peuvent être pris en considération :

- les usures anormales provenant d'un mauvais entretien ou d'une pose imparfaite,
- les gonflements des plans de travail ou des meubles, suite à des infiltrations d'eau, des chocs ou un usage inapproprié,
- les gonflements ou gauchissements des portes, suite à une température ou un taux hygrométrique trop important,
- certaines altérations spécifiques, du fait que le bois est un produit naturel. Dans le cas de réassortiment, la teinte et l'aspect identique ne peuvent être garantis.

ÉCOMAISON |

N°REGISTRE PMCB FR003857_04AILE

N°REGISTRE DEA FR 003857_102DRQ



Ces identifiants garantissent que **DISCAC**, en adhérant à Ecomaison est en conformité avec les obligations réglementaires qui lui incombent en application aux articles L541-10-6 et L541-10-1 4 du Code de l'Environnement.

La part du coût unitaire supporté pour la gestion des déchets issus des PMCB est répercutée à l'acheteur professionnel sans possibilité de réfaction.

ECOSYSTEM | N°REGISTRE FR003857_05FNHB



L'identifiant unique FR003857_05FNHB attestant de l'enregistrement au registre des producteurs de la filière EEE, en application de l'article L.541-10-13 du Code de l'Environnement a été attribué par l'ADEME à la société **DISCAC** (Siret35287701300065). Cet identifiant atteste de sa conformité au regard de son obligation d'enregistrement au registre des producteurs d'Equipements Electriques et Electroniques et de la réalisation de ses déclarations de mises sur le marché auprès d'ecosystem.

JURIDICTION

En cas de litige ou de contestation, le Tribunal de Commerce de Libourne sera le seul compétent même en cas de pluralité de défendeurs ou d'appel en garantie.

REF 002 - rev 13 - Conditions Générales de Ventes - juillet 2023

FABRICATION FRANÇAISE – MARQUE NF

DISCAC fabrique des meubles (de cuisines et de salles de bains) et de belles relations.



En un peu plus de 30 ans, nous sommes devenus un acteur incontournable sur le marché français des fabricants de meubles de cuisines et de salles de bains.

Notre mission : vous apporter les meilleurs services, être à votre écoute et répondre à vos besoins. Nous nous adaptons à l'évolution du marché grâce à une collaboration vertueuse et une dynamique d'amélioration continue de nos process et outils.

Tous nos meubles sont fabriqués dans nos 2 usines situées à Izon, en Gironde (33) et nos 190 collaborateurs s'attèlent chaque jour à vous fournir vos produits en délai et en qualité.

Nos forces : prix, délai, qualité et services !

DISCAC n'est pas un fournisseur mais un allié.



Nos meubles de cuisines sont garantis 5 ans et certifiés NF Ameublement.

Cette certification issue des normes françaises et européennes et attribuée par FCBA porte sur plusieurs caractéristiques :

- > **la sécurité**
- > **la solidité**
- > **la durabilité**
- > **le choix des matériaux**
- > **le soin apporté aux finitions**
- > **la qualité d'exécution**

Elle est un gage de transparence et de confiance entre le fabricant, le distributeur et le consommateur. L'achat du consommateur devient un investissement sûr, associant performance et durée.

La liste des produits certifiés est disponible sur le site : www.nf-ameublement.com



Nous répondons aux obligations réglementaires environnementales en adhérant aux éco-organismes ECOMAISON et ECOSYSTEM.

L'objectif est de garantir la prise en charge de la gestion de fin de vie de l'ensemble de nos produits commercialisés. Retrouvez, ci-dessus, nos identifiants uniques.

Une éco-participation est appliquée sur ces produits afin de financer la collecte, le tri, le recyclage, le réemploi ou la valorisation des produits en fin de vie.

Collectée auprès des consommateurs par les distributeurs, l'éco-participation est reversée intégralement et obligatoirement aux metteurs en marché. En tant que metteur en marché, DISCAC la reversera automatiquement aux éco-organismes associés et s'engage à mettre en application les montants des éco-participations, conformément à l'article R 543-247 du code de l'environnement et aux obligations réglementaires en vigueur.

NOTRE DÉMARCHE RSE

Depuis 3 ans, nous sommes engagés dans une démarche de Responsabilité Sociétale d'Entreprise (RSE). Notre action est constante et concerne l'ensemble de notre chaîne de valeur pour un impact environnemental et social toujours plus positif.

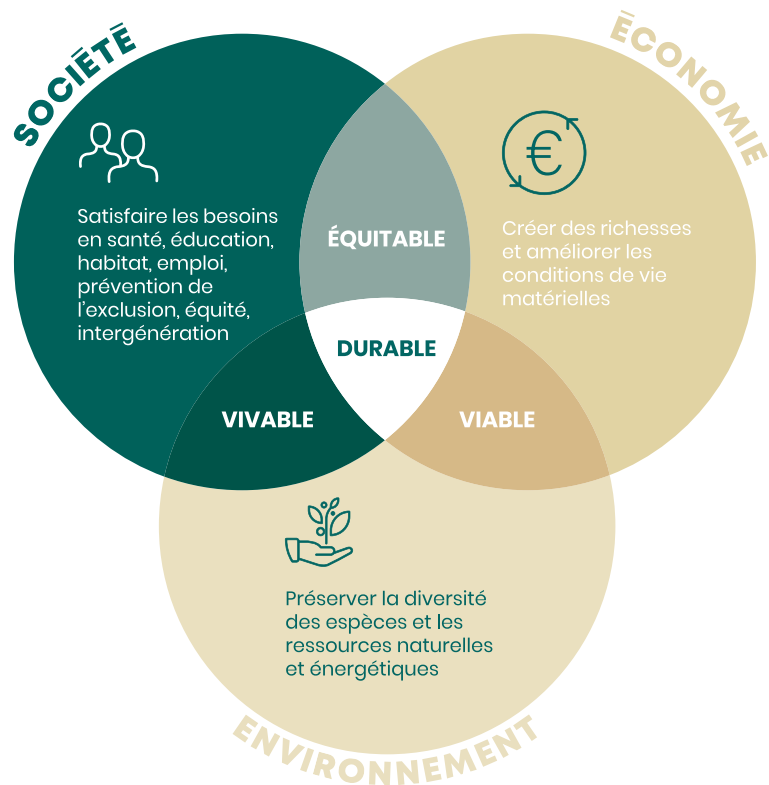

CONCRÈTEMENT CELA VEUT DIRE QUOI ?



ENGAGEMENT SOCIÉTAL

Collaboration interne : création de comités internes (événements, animations...)

Marque employeur : du recrutement au développement des compétences

Développement d'ateliers pour la Qualité de Vie au Travail



ENGAGEMENT POUR LA BIODIVERSITÉ

Éco-pâturage sur notre site de production

Participation au projet pilote « Intégration de la biodiversité dans la stratégie d'entreprise » en partenariat avec l'association SOLTENA, la Région Nouvelle-Aquitaine et l'Office Français de la Biodiversité



EMPREINTE CARBONE

2023 : réalisation de notre Bilan Carbone global

2024 : lancement du plan de décarbonation de notre activité

Entrée dans la communauté du Coq Vert : entreprises engagées dans la Transition Écologique et Énergétique



Nous répondons aux obligations réglementaires environnementales en adhérant aux éco-organismes ECOMAISON et ECOSYSTEM.

L'OBJECTIF ?

Garantir la prise en charge de la gestion de fin de vie de l'ensemble de nos produits commercialisés.

DESRIPTIF TECHNIQUE

Tous les éléments, finitions et figurines, présents dans ce tarif sont donnés à titre indicatif et sont donc non contractuels. Aucune réclamation ne pourra être faite pour non-conformité.

L'ENSEMBLE DE LA COLLECTION EST GARANTI 5 ANS ET CERTIFIÉ MARQUE NF AMEUBLEMENT

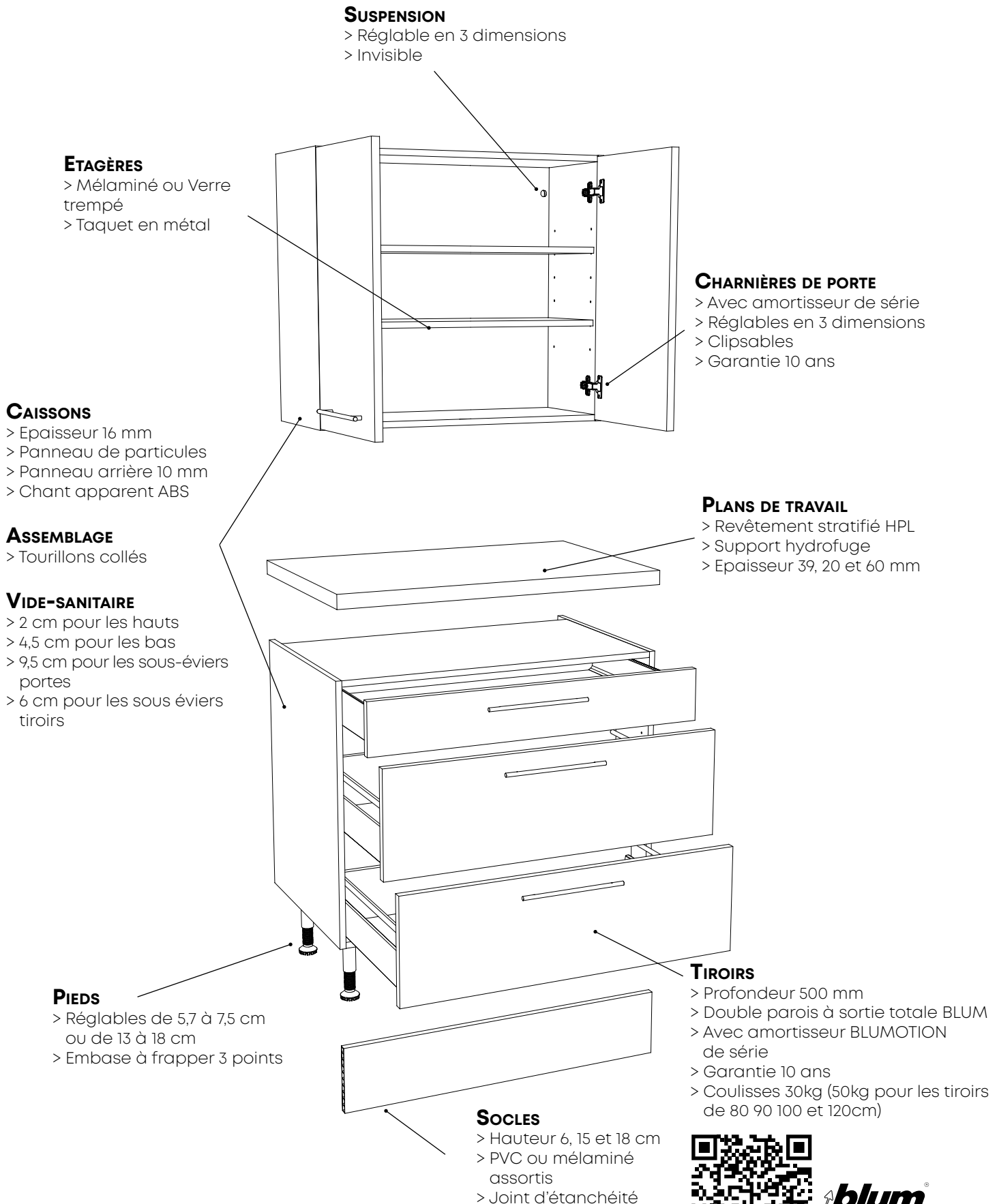

blum
APPLICATION
EASY ASSEMBLY

DESCRIPTIF TECHNIQUE

FAÇADES

> MÉLAMINÉ

Matière : le panneau de particules à surface mélaminée est une feuille de papier décor collée sur un panneau d'aggloméré de bois. Sa surface est non poreuse, résistante à l'humidité, à la chaleur aux U.V. et à l'abrasion. Il est intéressant pour ses effets «matières». Le mélaminé craint malgré tout l'excès d'humidité.

Entretien : se nettoie avec de l'eau savonneuse ou un peu d'alcool à brûler. Pour les taches persistantes, utiliser des détergents non abrasifs puis essuyer avec un chiffon légèrement humide suivi d'un chiffon sec.

> MÉLAMINÉ LAQUÉ :

Matière : il s'agit de laque polyuréthane brillante dont le vernis est fabriqué à partir de résine. Il peut arriver qu'au fil des ans, un léger changement de teinte apparaisse, dû à l'action de la lumière et des rayons UV.

Entretien : se nettoie uniquement avec de l'eau savonneuse ou un produit pour vitres à appliquer avec une éponge puis sécher à l'aide d'un chiffon doux.

> STRATIFIÉ :

Matière : le stratifié est un matériau à base de feuilles de papier kraft superposées, terminé par une feuille de papier décor. Sa surface est non poreuse, résistante à l'humidité, à la chaleur, aux U.V. et à l'abrasion. Il est intéressant pour ses effets «matières».

Entretien : se nettoie avec de l'eau savonneuse. Pour les taches persistantes, utiliser des détergents non abrasifs puis essuyer avec un chiffon légèrement humide suivi d'un chiffon sec.

> STRATIFIÉ FENIX :

Matière : Le FENIXNTM® est un stratifié avec une surface décorative obtenue par l'utilisation de la nanotechnologie combinée à des résines acryliques de nouvelle génération, durcies par un processus polymérisation. Sa surface est extrêmement mate, anti-traces de doigts, résistante aux rayures, à l'abrasion et à la chaleur sèche et offre un toucher soyeux.

Entretien : se nettoie avec de l'eau savonneuse. Pour les tâches persistantes, utiliser des détergents non abrasifs puis essuyer avec un chiffon légèrement humide suivi d'un chiffon sec. Si la structure des matériaux n'est pas fortement endommagée, les micro-rayures peuvent être réparées thermiquement.

> LAQUE :

Matière : il s'agit de laque polyuréthane brillante ou satinée. Il peut arriver qu'au fil des ans, un léger jaunissement ou changement de teinte apparaisse, dû à l'action de la lumière et des rayons UV. En cas de complément ou remplacement de façades, des différences de teintes peuvent apparaître, mais ne pourront donner lieu à aucune réclamation.

Entretien : se nettoie uniquement à l'eau savonneuse. Ne pas utiliser de détergents ou solvants.

> POLYMÈRE :

Matière : il s'agit d'un film polymère collé sur un support MDF avec contreface en mélaminé blanc. Les films Thermolaminates sont des films PVC monocouches ou multicouches thermoformables en 3D qui ont une excellente résistance mécanique, résistance à la lumière et résistance aux tâches.

Entretien : se nettoie uniquement avec de l'eau savonneuse avec une éponge puis sécher à l'aide d'un chiffon doux. Ne pas utiliser de nettoyants abrasifs, de solvants, de produits à polir, de cires ou d'outils de nettoyage à la vapeur.

PLANS

> Revêtement en stratifié HPL (haute pression) ; support en panneau de particules hydrofuge.

> Revêtement en stratifié Fénix : voir descriptif ci-dessus.

> De nombreuses découpes, assemblages, finitions et tables sont disponibles mais doivent respecter impérativement les contraintes techniques et de dimensions indiquées.

CAISSONS

> Panneaux de particules ; épaisseur 16 mm ; chants ABS, arrière en épaisseur 10 mm

> Assemblage se fait par tourillons collés puis cadrage en presse.

Pour la sécurité des utilisateurs, merci de respecter les principes d'installation suivants :

> Fixer les meubles bas et les armoires au mur au moyen de 2 équerres métalliques 30*30 (non fournies) vissées dans l'angle haut des côtés (4 vis 4x16).

> Serrer au maximum les suspensions des meubles hauts pour plaquer les meubles au mur.

COTES D'ENCOMBREMENT

> Cotes en cm

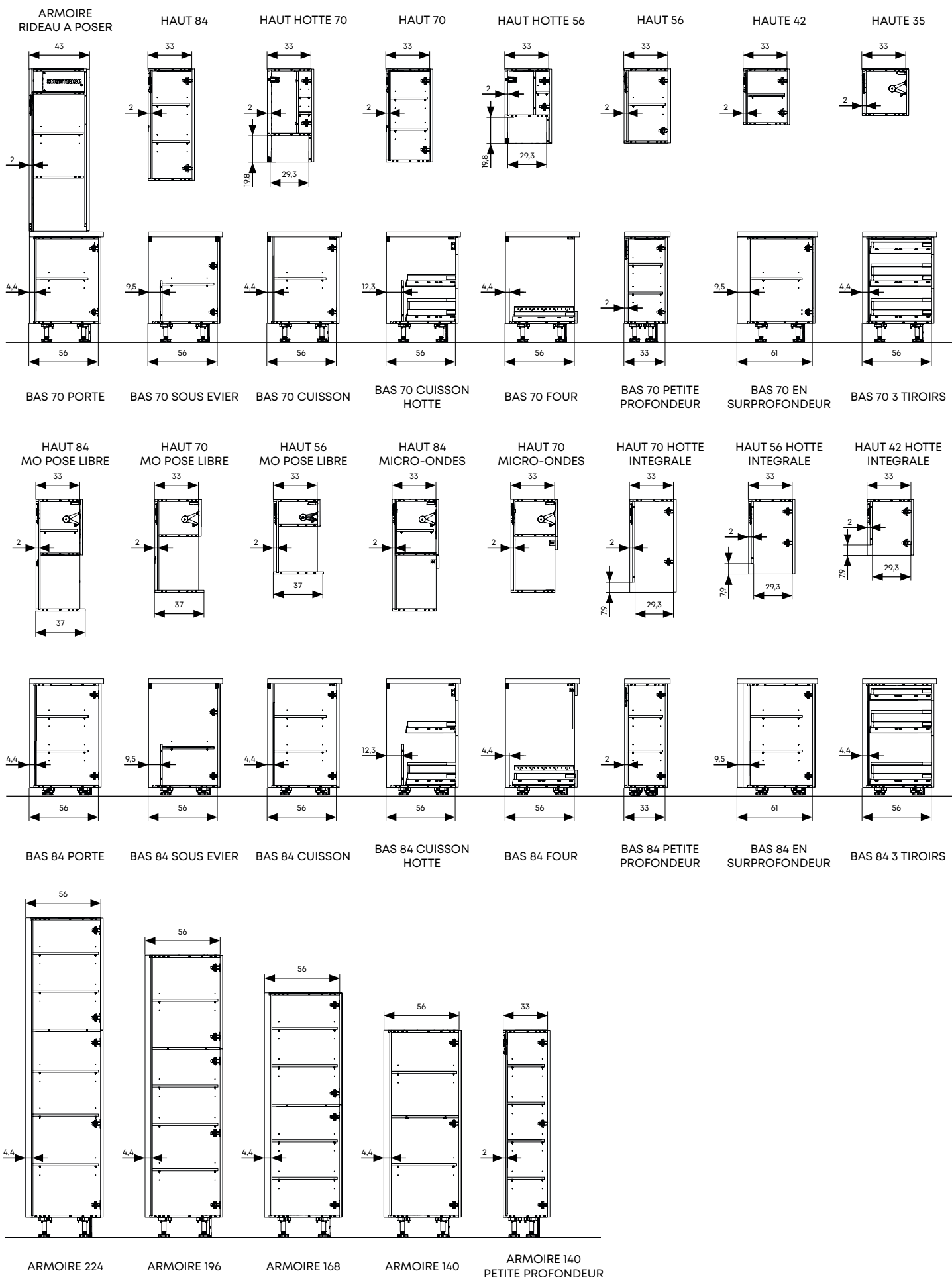

HAUTEURS ET ALIGNEMENTS

BAS HAUTEUR 70 CM

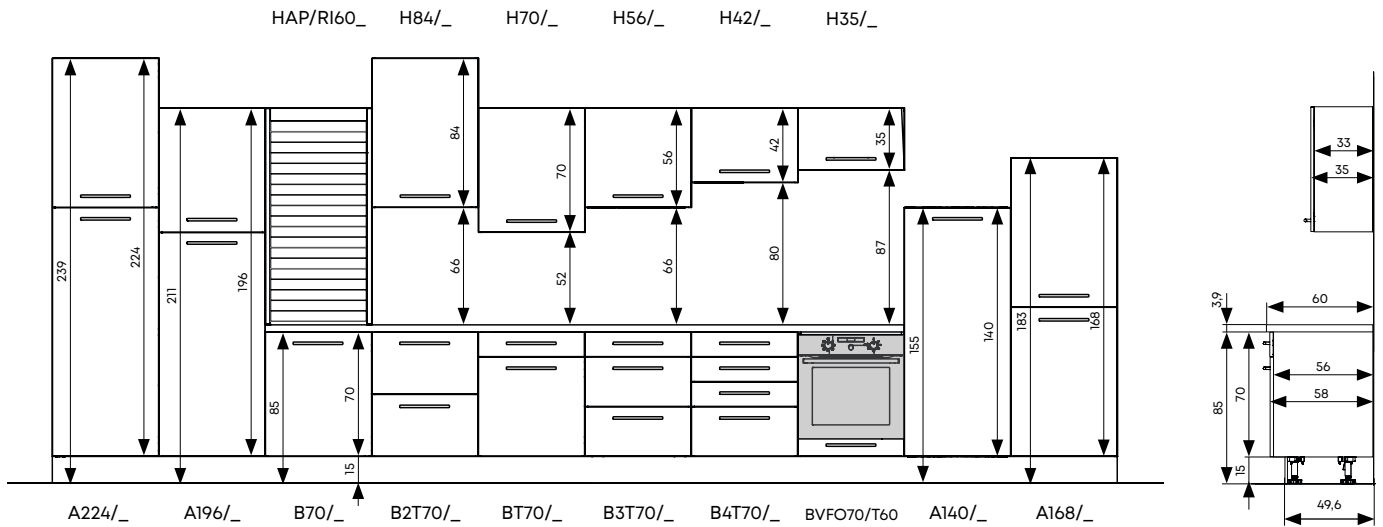

BAS HAUTEUR 84 CM

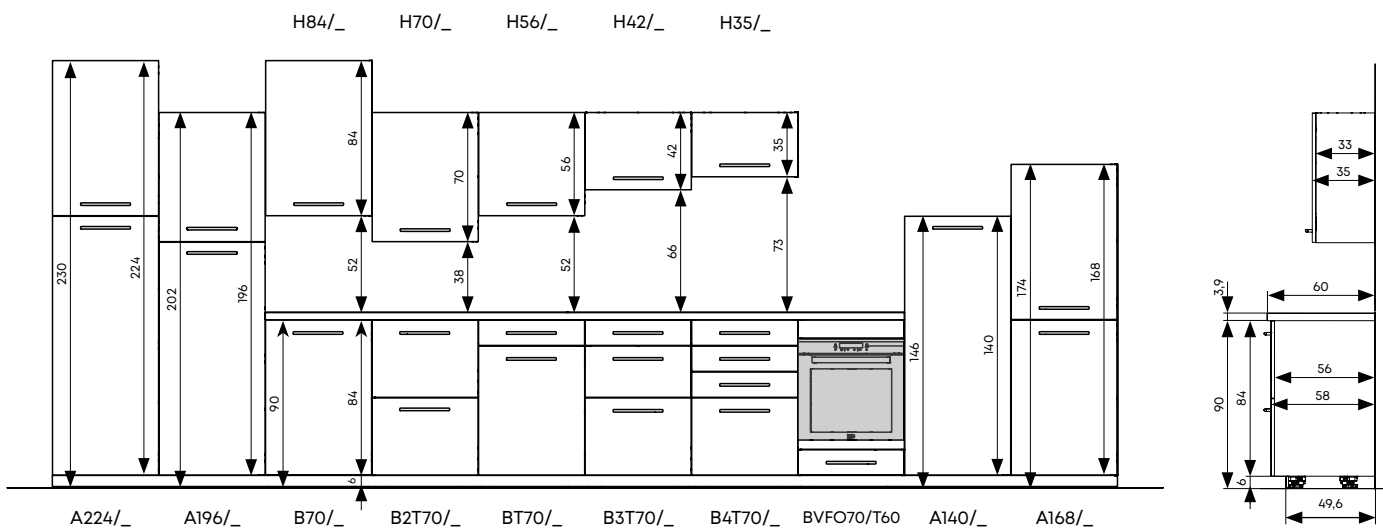

BAS SANS POIGNÉE HAUTEUR 73,2 CM

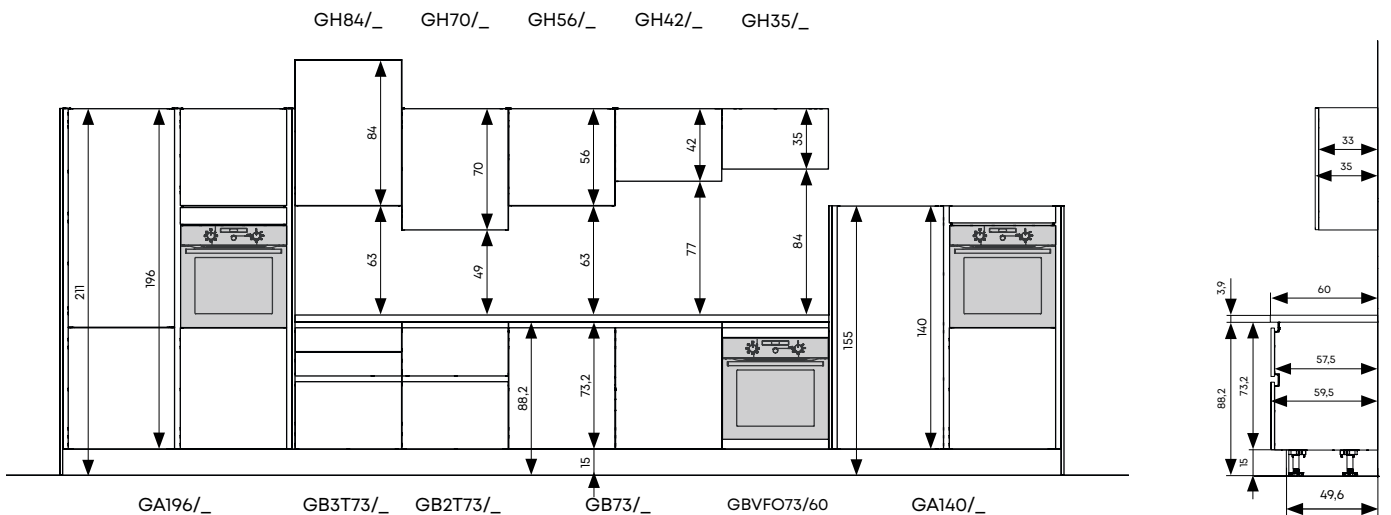

HAUTEURS ET ALIGNEMENTS DES ARMOIRES

> ARMOIRES - 140 CM

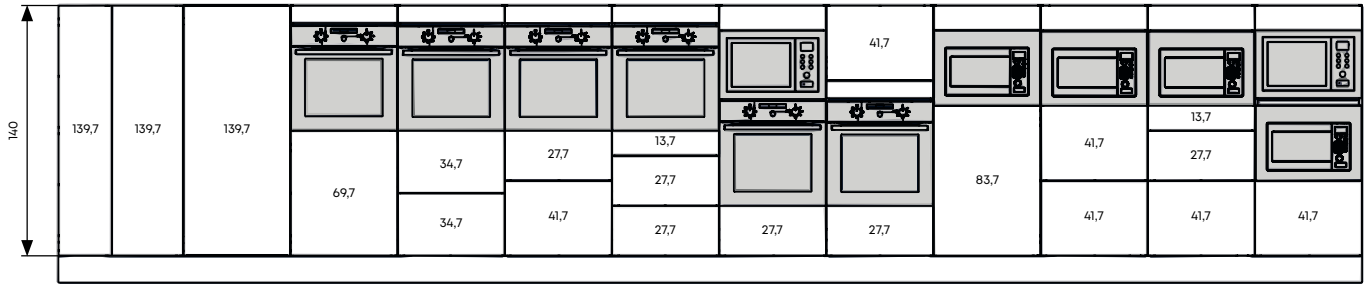

A140/ _ /R30 /R40 /R60 /FO /FO2T70 /FO2T84 /FO3T /FOMOC /FOMOCL /MO /MO2T /MO3T /FCMOC
 _/A30 _/A40 _/A60 /FOCA
 _/FR

> ARMOIRES - 168 CM

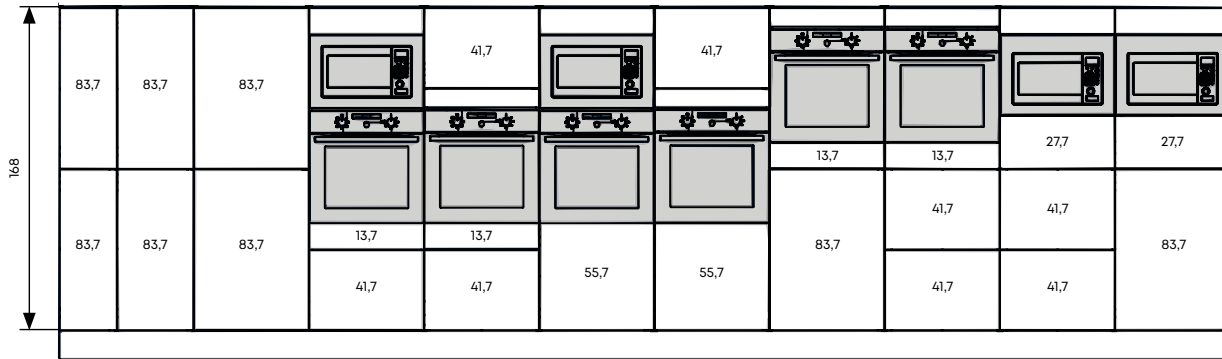

A168/ _ /R30 /R40 /R60 /FOMOTC /FOMOTCL /FOMO /FOMOL /FOT /FO3T /MF3T /MFT
 _/A30 _/A40 _/A60
 _/FR

> ARMOIRES - 224 CM

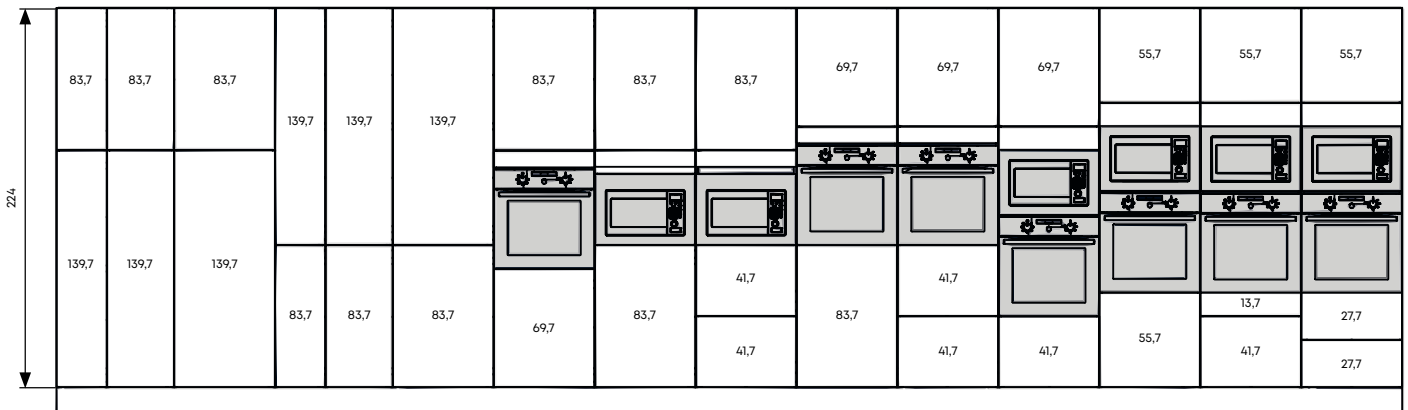

A224/ _ /R30H /R40H /R60H /R30B /R40B /R60B /FO70 /MF84 /MF2T84 /FO84 /FO2T84 /FOMOC /FOMO /FOMOTC /FOMO2T
 _/A30H /A40H /A60H /A30B /A40B /A60B
 _/FRH _/FRB
 _/FCH _/FCB
 _/RV60H _/RV60B

HAUTEURS ET ALIGNEMENTS DES ARMOIRES

> ARMOIRES - 196 CM

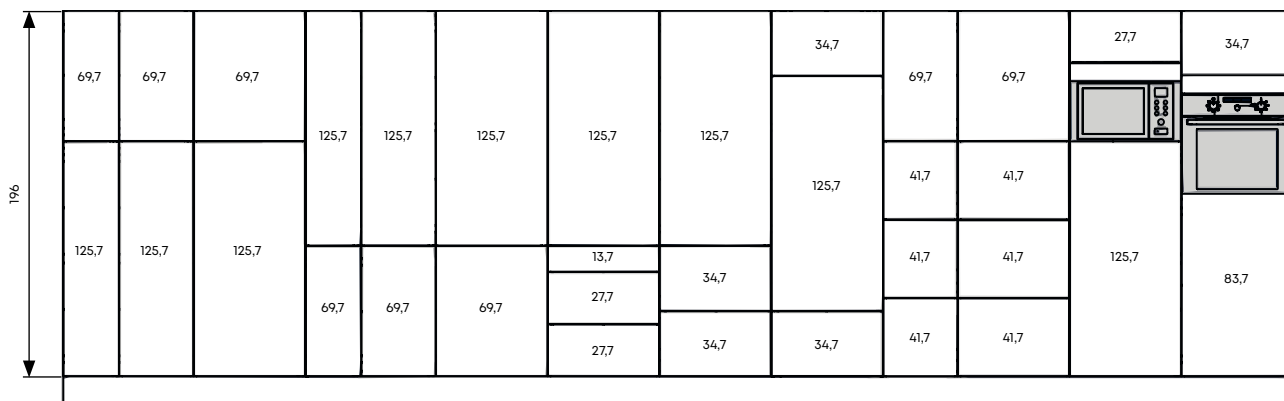

- A196/**
 _/R30H _/R40H _/R60H _/R30B _/R40B _/R60B _/R3T _/R2T _/RC _/R3C40 _/R3C60 _/FRMO _/FRFO
 _/A30H _/A40H _/A60H _/A30B _/A40B _/A60B _/FRC
 _/RB40H _/FCH _/RB40B _/FCB
 _/FRH _/FRB
 _/RVH _/RVB
 _/RB60H _/RB60B
 _/RCA

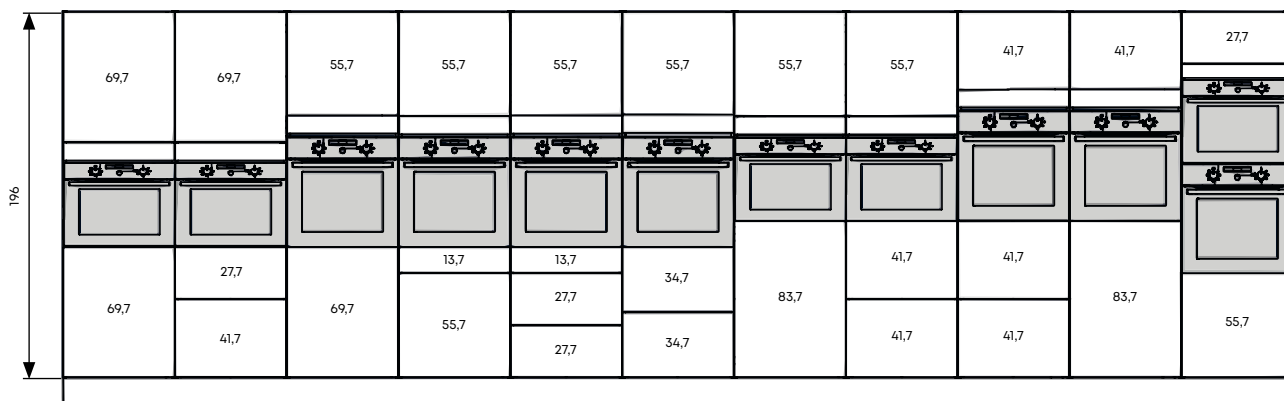

- _/MF70 _/MF2T70 _/FO70 _/FOT70 _/FO3T70 _/FO2T70 _/MF84 _/MF2T84 _/FO2T84 _/FO84 _/FOMF
 _/FOCA

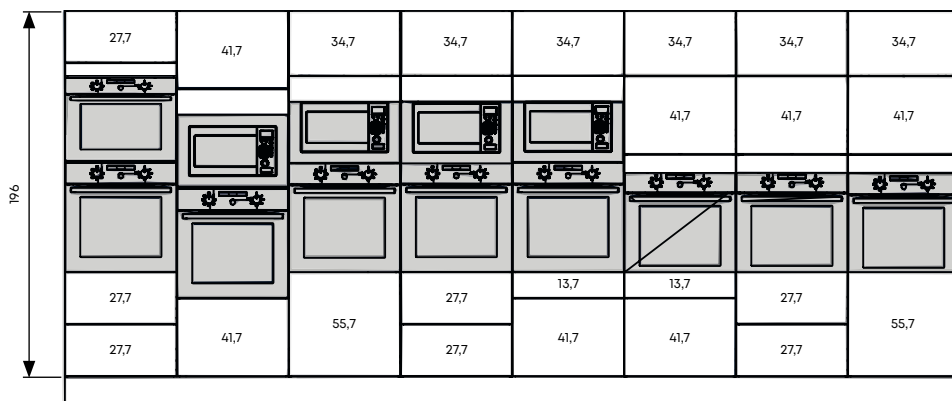

- _/FOMF2T _/FOMFC _/FOMO _/FOMO2T _/FOMOTC _/FOMOTCL _/FOMO2TL _/FOMOL



Groupe Code	T1	T2	T3	T4	T5	T6	T7	T8	T9	T10	T11	T12	T13
1 A196/FRH	813	855	885	976	1019	1074	1116	1168	1267	1337	1386	1498	1748
2 BC70/15	462	475	490	514	534	541	564	583	600	614	630	667	732
3 B3T70/90	1102	1156	1188	1230	1266	1298	1342	1385	1404	1492	1524	1562	1895
4 BA70/105	514	531	549	579	598	612	629	650	691	749	768	820	975
5 BSE70/80	507	529	550	595	607	628	675	697	775	802	825	861	1016
6 B70/40	317	332	342	356	370	392	403	418	428	451	465	496	611
7 H42/HK90	488	505	530	553	586	625	655	670	690	705	732	765	926
8 H70/60	307	323	352	389	406	428	458	484	515	521	537	573	710
TOTAL	4510	4706	4886	5192	5386	5598	5842	6055	6370	6671	6867	7242	8613
ECART	1	1,04	1,08	1,15	1,19	1,24	1,3	1,34	1,41	1,48	1,52	1,61	1,91

Ce chiffrage a été réalisé à partir de l'implantation ci-dessus composée de 8 meubles en caisson blanc, représentatifs d'une cuisine type.

Les écarts sont donnés à titre indicatif pour une comparaison simple et rapide entre les groupes.

En fonction des types de meubles, options possibles et éléments annexes existants, des différences plus ou moins importantes pourront apparaître. Seul un chiffrage précis et exhaustif garantira le prix final.

FAÇADES SUR STOCK Délai : 2 semaines



GLACÉE T1 T2 Mélaminé		p.20
MACARON T1 T2 Mélaminé		p.21
EFFET T2 T3 Mélaminé		p.22
COTTAGE T2 T3 Mélaminé		p.23
ORIGINE T3 T4 Mélaminé structuré synchronisé		p.24
TOPAZE T3 T4 Mélaminé laqué mat		p.25
CRISTAL T4 T5 MDF, mélaminé laqué brillant		p.26
OPALE T5 T6 MDF, mélaminé laqué mat		p.27
MINÉRAL T6 T7 Stratifié		p.28
CANÉLÉ T8 T9 MDF rainuré, polymère		p.29
BORÉALE T10 T11 MDF laqué blanc avec PDM		p.30
MILLÉSIME T11 MDF laqué		p.31

FAÇADES SUR COMMANDE Délai : 5 semaines



FÉNIX® T11 Stratifié		p.32
PRESTIGE T11 MDF laqué mat		p.33
BORÉALE COULEUR T11 MDF laqué mat avec PDM		p.34
MILLÉSIME COULEUR T13 MDF laqué mat		p.35

FAÇADES SANS POIGNÉE Délai : 2 semaines



MODÈLES & FINITIONS p.40

DÉCORS



PLANS DE TRAVAIL ET CRÉDENCES p.42

SUPPRESSIONS 2024

Les finitions présentées ci-dessous sont supprimées de notre Collection 2024, mais sont encore disponibles en saisie jusqu'au 1^{er} décembre 2023 pour livraison au plus tard en janvier 2024.

CAISSONS



Gris alu

FAÇADES



Blanc
Code 72



Gris
Code 76



Chêne Flotté
Code 41



Noyer
Code 44



Perle
Code 181



Anthracite
Code 178



Chêne du Jura
Code 540

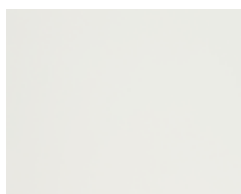

Blanc
Code 275

PLANS & CRÉDENCES

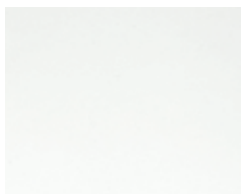

Artic Blanc
Code D031



Copperfield Ardoise
Code D005



Manganese
Code D084

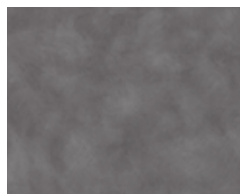

Métal Brossé
Code D060



Ardoise Foncée
Code D014



Chêne Flotté
Code D017



Chêne du Québec
Code D013



Graphic
Code D085

POIGNÉES



Code 232
225 x 25 x 28



Code 332
65 x 35 x 38



Code 326
125 x 30 x 26



Code 210
200 x 8 x 40



Code 331
65 x 35 x 38



Code 325
125 x 30 x 26



Code PIN
finition Inox

NOUVEAUTÉS 2024

Les finitions présentées ci-dessous sont nouvelles dans la Collection 2024. Elles sont disponibles en saisie à partir du 17 novembre 2023.

CAISSONS



Chêne Clair
Code 8

FAÇADES

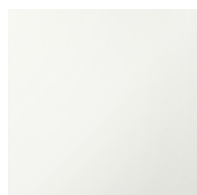

Blanc brillant
Code 11
Finition brillante



Sauge
Code 230



Chêne sauvage
Code 48
Fil vertical



Noyer brun
Code 49
Fil vertical

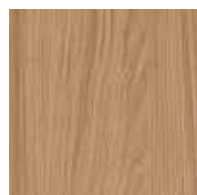

Chêne bordelais
Code 58
Fil vertical



Chêne blanchi
Code 59
Fil vertical

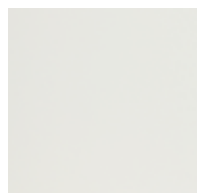

Blanc coton
Code 320



Cachemire velours
Code 337

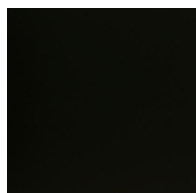

Noir charbon
Code 339



Chêne clair
Code 747

PLANS & CRÉDENCES



Doré
Code D099



Chêne sauvage
Code D100



Noyer brun
Code D101



Chêne bordelais
Code D102



Chêne blanchi
Code D103



Marbre italien
Code D104

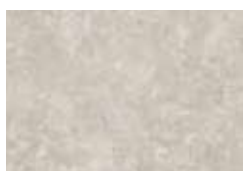

Fossile
Code D105

POIGNÉES



Code 384



Code 385



Code 386



Code 387



Code 437



Code 438



Code 439



Poignée NPL



Poignée DPL



Poignée BPL



Code 388



Code 389



Code 390



Code DPVA



Code DPMU

FAÇADES

Façade en mélaminé, finition mat (brillante pour le code 11), 4 chants droits ABS assortis, épaisseur 19 mm.



Blanc
Code 20

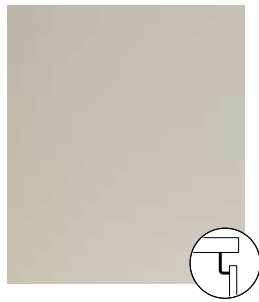

Perle
Code 35

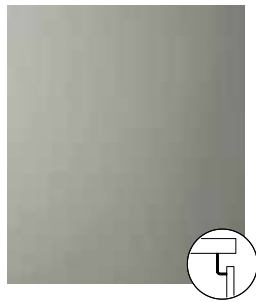

Gris
Code 28

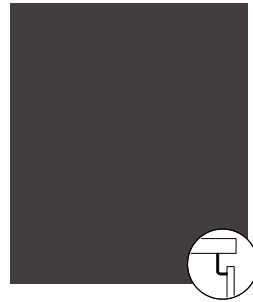

Graphite
Code 34

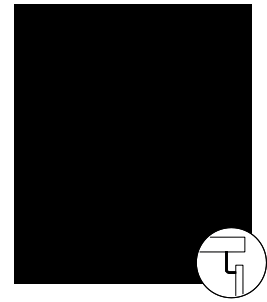

Noir
Code 39



Porcelaine
Code 30

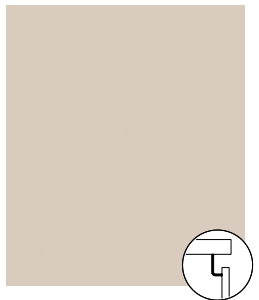

Cachemire
Code 37

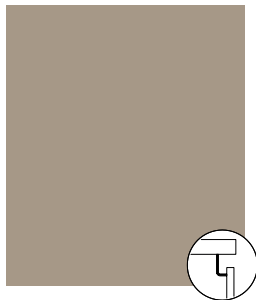

Sienna
Code 31

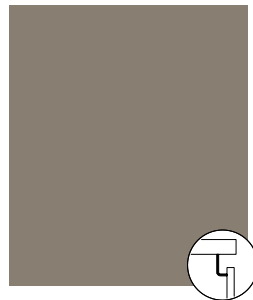

Cubanite
Code 38



Blanc brillant
Code 11
Finition brillante

CAISSONS



Blanc

Tarif T1



Graphite



Chêne
clair

Tarif T2



◀ **OPTION**
Poignées à
dimensions
montées
page 39

CÔTÉS ASSORTIS

Disponibles tous coloris

PANNEAUX SUR-MESURE

Dimensions maximales : 2700 x 1200 mm

SPÉCIFICITÉS

Le coloris de la façade Blanc est similaire au coloris caisson Blanc.
Le coloris de la façade Graphite est similaire au coloris caisson Graphite.
Modèle disponible en niche, voir p. 206.

FAÇADES

Façade en mélaminé, finition mat, 4 chants droits ABS assortis, épaisseur 19 mm.

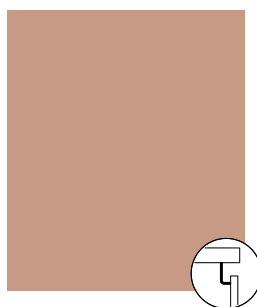

Abricot
Code 220

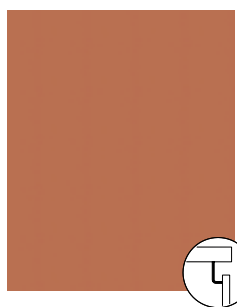

Terracotta
Code 221

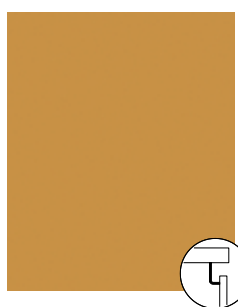

Curry
Code 222

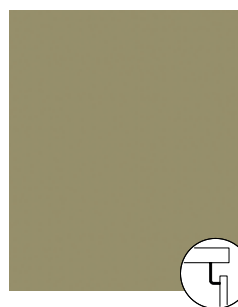

Olive
Code 223



Tropical
Code 224

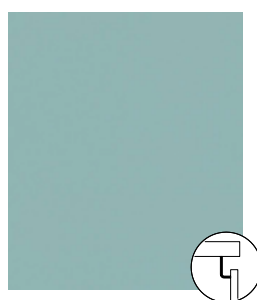

Curaçao
Code 229

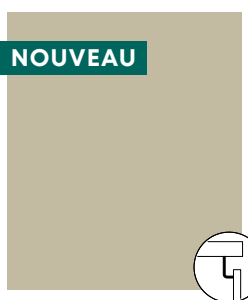

Sauge
Code 230

CAISSONS



Blanc

Tarif T1



Graphite



Chêne
clair

Tarif T2



◀ **OPTION**
Poignées à
dimensions
montées
page 39

CÔTÉS ASSORTIS

Disponibles tous coloris

PANNEAUX SUR-MESURE

Dimensions maximales : 2700 x 1200 mm

SPÉCIFICITÉS

Modèle disponible en niche, voir p. 206

Les coloris Sauge et Terracotta en gamme Macaron ne correspondent pas à ceux des gammes Prestige, Boréale et Millésime.

FAÇADES

Façade en mélaminé, 4 chants droits ABS assortis, décor structuré, épaisseur 19 mm.

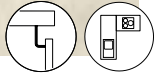
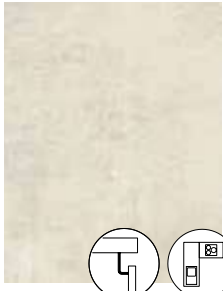

Béton Blanc
Code 55
Fil vertical

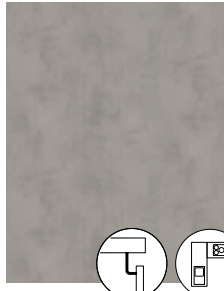

Béton taloché
Code 52
Fil vertical

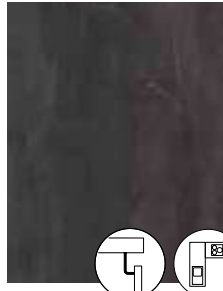

Ardoise Métallisée
Code 56
Fil vertical

CAISSONS



Blanc

Tarif T2



Graphite



Chêne
clair

Tarif T3



◀ **OPTION**
Poignées à
dimensions
montées
page 39

CÔTÉS ASSORTIS



Béton Blanc
Fil vertical

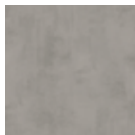

Béton taloché
Fil vertical

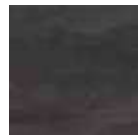

Ardoise Métallisée
Fil vertical

PANNEAUX SUR-MESURE

Dimensions maximales :

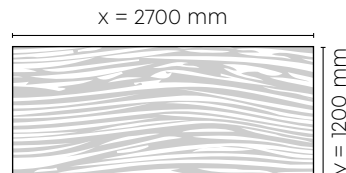

OU

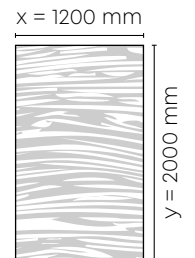

SPÉCIFICITÉS

Ces 3 modèles existent en plan de travail.
Modèle disponible en niche, voir p. 206

FAÇADES

Façade en mélaminé, 4 chants droits ABS assortis, décor bois structuré, épaisseur 19 mm.

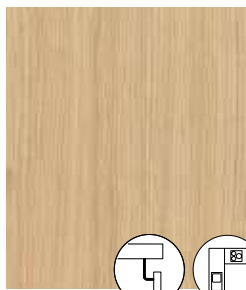

Chêne Clair
Code 47
Fil vertical



Chêne sauvage
Code 48
Fil vertical



Chêne du Jura
Code 40
Fil vertical



Chêne Vintage
Code 46
Fil vertical



Pin Cap Ferret
Code 45
Fil vertical

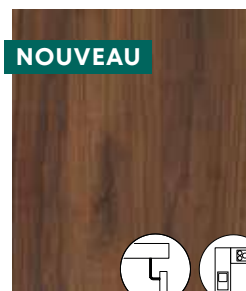

Noyer brun
Code 49
Fil vertical

CAISSONS



Blanc

Tarif T2



Graphite



Chêne clair

Tarif T3

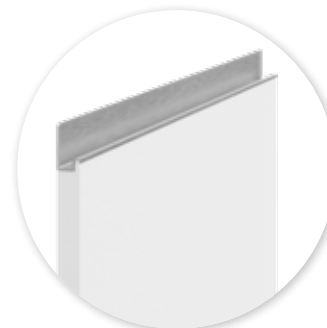

◀ **OPTION**
Poignées à dimensions montées **page 39**

CÔTÉS ASSORTIS

Disponible tous coloris en fil vertical

PANNEAUX SUR-MESURE

Dimensions maximales :

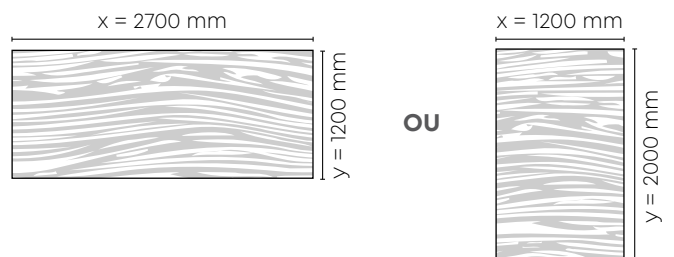

SPÉCIFICITÉS

Chêne du Jura, Chêne Vintage, Chêne Clair, Chêne sauvage et Noyer brun existent en plan de travail.
Modèle disponible en niche, voir p. 206
Le coloris de la façade Chêne clair est similaire au coloris caisson Chêne clair.

FAÇADES

Façade en mélaminé, 4 chants droits ABS lisses, décor bois structuré à pores synchronisés.



Chêne Brut
Code 53
Fil vertical



Chêne Cognac
Code 57
Fil vertical



Chêne bordelais
Code 58
Fil vertical

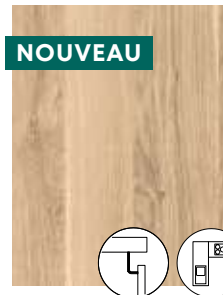

Chêne blanchi
Code 59
Fil vertical

CAISSONS



Blanc

Tarif T3



Graphite



Chêne
clair

Tarif T4



◀ **OPTION**
Poignées à
dimensions
montées
page 39

CÔTÉ ASSORTIS

Disponibles tous coloris en fil vertical

PANNEAUX SUR-MESURE

Dimensions maximales :

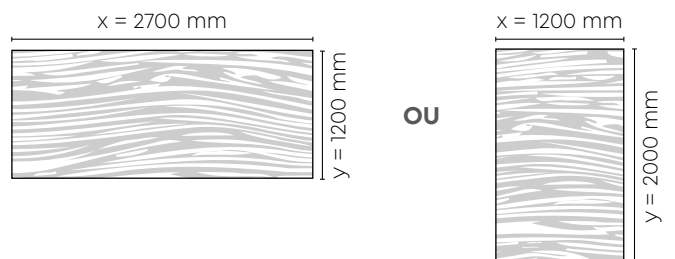

SPÉCIFICITÉS

Chêne brut, Chêne Cognac, Chêne blanchi et Chêne bordelais existent en plan de travail.
Modèle disponible en niche, voir p. 206

FAÇADES

Façade en mélaminé laquée mat, 4 chants droits ABS assortis, contreface assortie mat, épaisseur 19 mm



Blanc coton
Code 320



Cachemire velours
Code 337



Noir charbon
Code 339

CAISSONS



Blanc

Tarif T3



Graphite



Chêne
clair

Tarif T4



◀ **OPTION**
Poignées à
dimensions
montées
page 39

CÔTÉS ASSORTIS

Disponibles tous coloris

PANNEAUX SUR-MESURE

Dimensions maximales : 2700 x 1200 mm

SPÉCIFICITÉS

FAÇADES

Façade en MDF, finition mélaminé laquée brillante, 4 chants droits ABS assortis, contreface assortie mat, épaisseur 18 mm.

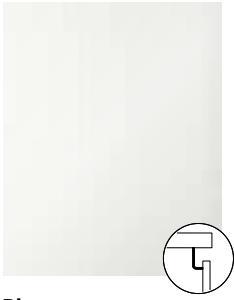

Blanc
Code 175

CAISSONS



Blanc

Tarif T4



Graphite



Chêne
clair

Tarif T5



◀ **OPTION**
Poignées à
dimensions
montées
page 39

CÔTÉS ASSORTIS

Disponibles tous coloris

PANNEAUX SUR-MESURE

Dimensions maximales : 2700 x 1200 mm

SPÉCIFICITÉS

FAÇADES

Façade en MDF, finition mélaminé laquée mat, 4 chants droits ABS assortis, contreface assortie mat, épaisseur 18 mm.



Blanc
Code 375

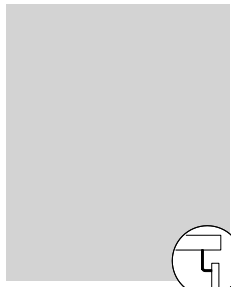

Perle
Code 381



Anthracite
Code 378



Noir
Code 379

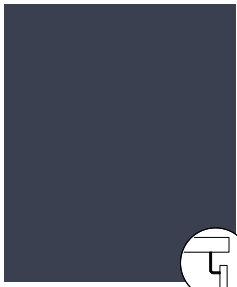

Marine
Code 385

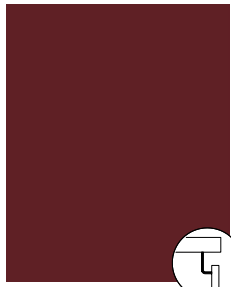

Merlot
Code 386
Épaisseur 19mm

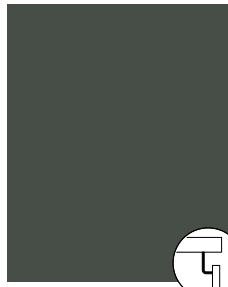

Amazonie
Code 387

CAISSONS



Blanc

Tarif T5



Graphite



Chêne
clair

Tarif T6



◀ **OPTION**

Poignées à
dimensions
montées
page 39

CÔTÉS ASSORTIS

Disponible tous coloris

PANNEAUX SUR-MESURE

Dimensions maximales : 2700 x 1200 mm

SPÉCIFICITÉS

Tous les modèles OPALE sont en épaisseur 18 mm sauf le Merlot en 19 mm.

FAÇADES

Façade en stratifié HPL, 4 chants droits ABS assortis, contreface identique, épaisseur 19 mm, coloris assortis au plan de travail.

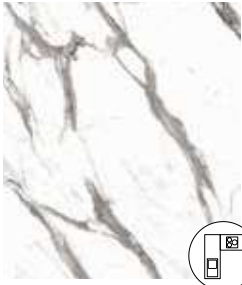

Marbre blanc
Code 87



Marbre noir
Code 88



Noir Ardoise
Code 92

CAISSONS



Blanc

Tarif T6



Graphite



Chêne
clair

Tarif T7

CÔTÉS ASSORTIS

Disponibles tous coloris avec contreface Graphite sauf pour le marbre blanc avec contreface blanche

PANNEAUX SUR-MESURE

Dimensions maximales :

x = 2700 mm

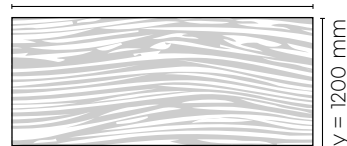

SPÉCIFICITÉS

Ces modèles existent en plan de travail.

FAÇADES

Façade en MDF rainuré avec revêtement face et chants en polymère décor bois, contreface mélaminé blanc, épaisseur 18 mm.



Chêne clair
Code 747



ZOOM

CAISSONS



Blanc

Tarif T8



Graphite



Chêne
clair

Tarif T9

CÔTÉS ASSORTIS

En cottage Chêne Clair (mélaminé) - Code 47
Non rainuré

PANNEAUX SUR-MESURE

En Cottage Chêne clair (mélaminé) - Code 47
Non rainuré
Dimensions maximales :

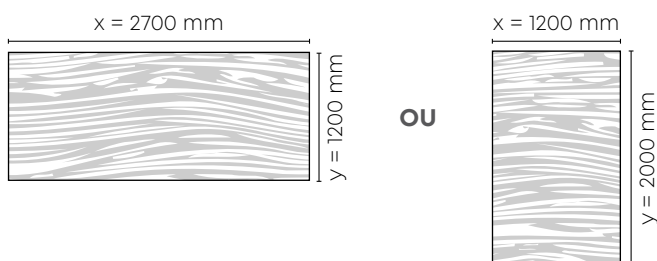

SPÉCIFICITÉS

Panneau Canelé Chêne clair disponible à dimensions fixe 900x1200mm, voir p. 205.

Disponible uniquement avec poignée sur chant code 388, 389 et 390.

Coloris équivalent au plan de travail Chêne clair.

Coloris équivalent au modèle Cottage Chêne clair disponible en niche, voir p. 206.

FAÇADES

Façade MDF laquée blanc avec prise de main, épaisseur 22 mm.



Blanc Brillant
Code 200



ZOOM Prise de main
Blanc brillant 200



Blanc mat
Code 203



ZOOM Prise de main
Blanc mat 203



Retrouver des couleurs
supplémentaires
en **page 34**

CAISSONS



Blanc

Tarif T10



Graphite



Chêne
clair

Tarif T11

CÔTÉS ASSORTIS

En Cristal Blanc (mélaminé laqué brillant) - Code 175
En Opale Blanc (mélaminé laqué mat) - Code 375

PANNEAUX SUR-MESURE

En Cristal Blanc (mélaminé laqué brillant) - Code 175
En Opale Blanc (mélaminé laqué mat) - Code 375
Dimensions maximales : 2700 x 1200 mm

SPÉCIFICITÉS

Certaines configurations ne sont pas disponibles pour cette gamme.
Les restrictions sont précisées sous les références des meubles.

Il existe une légère différence de matité entre les façades en laque Code 203 (6 à 8 gloss) et les pièces en mélaminé laqué Code 375 (3 à 5 gloss) pour les côtés assortis et PSM.

FAÇADES

Façade MDF laquée mat avec cadre en largeur 7cm, épaisseur 19mm, contreface assortie.



Blanc
Code 475



Retrouver des couleurs supplémentaires en **page 35**

CAISSONS



Blanc

Tarif T11



Graphite



Chêne clair

Tarif T11

CÔTÉS ASSORTIS

En Opale Blanc (mélaminé laqué mat) - Code 375

PANNEAUX SUR-MESURE

En Opale Blanc (mélaminé laqué mat) - Code 375

Dimensions maximales : 2700 x 1200 mm

SPÉCIFICITÉS

Vitrines disponibles pour ce modèle, voir p. 45.

Il existe une légère différence de matité entre les façades en laque (6 à 8 gloss) et les pièces en mélaminé laqué (3 à 5 gloss) pour les côtés assortis et PSM.

FAÇADES

Façade en stratifié Fenix NTM® 9/10, 4 chants droits ABS assortis, contreface assortie, finition mat, toucher soyeux, épaisseur 19 mm.

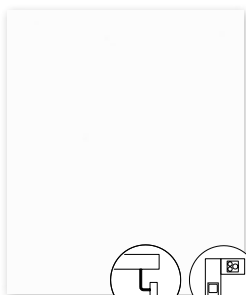

Blanc
Code 601

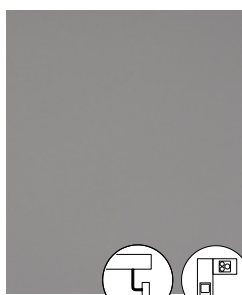

Perle
Code 602



Noir
Code 610

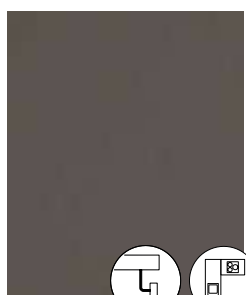

Argile
Code 603

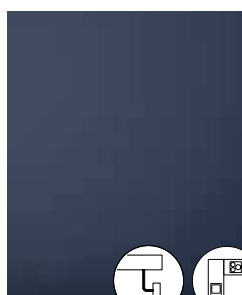

Bleu Minuit
Code 605



Rouge Grenat
Code 606



Vert Fôret
Code 607

CAISSONS



Blanc

Tarif T11



Graphite



Chêne
clair

Tarif T11



OPTION

Poignées à
dimensions
montées
page 39

CÔTÉS ASSORTIS

Disponibles tous coloris avec contreface Graphite
sauf pour le blanc avec contreface blanche

PANNEAUX SUR-MESURE

Stratifié Fenix® double-face
Dimensions maximales : 2700 x 1200 mm

SPÉCIFICITÉS

Les Fenix® existent en plan de travail.

FAÇADES

Façade MDF, laque mat, contreface assortie, épaisseur 19 mm.



ZOOM

CAISSONS



Blanc

Tarif T11

Graphite

Chêne
clair

Tarif T11

CÔTÉS ASSORTIS

Disponibles tous coloris

PANNEAUX SUR-MESURE

Laqués double face
Dimensions maximales : 2700 x 1200 mm

SPÉCIFICITÉS

FAÇADES

Façade MDF, laque mat, prise de main, contreface assortie, épaisseur 22 mm.



ZOOM



Cachemire
Code 931



Bleu Glacier
Code 932



Terracotta
Code 933



Sauge
Code 934



Perle
Code 938



Marine
Code 935



Merlot
Code 936



Amazonie
Code 937

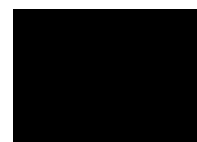

Noir
Code 939

CAISSONS



Blanc

Tarif T11



Graphite



Chêne
clair

Tarif T11

CÔTÉS ASSORTIS

Disponibles tous coloris

PANNEAUX SUR-MESURE

Laqués double face épaisseur 19 mm en code modèle PRESTIGE

Dimensions maximales : 2700 x 1200 mm

SPÉCIFICITÉS

Certaines configurations ne sont pas disponibles pour cette gamme.
Les restrictions sont précisées sous les références des meubles.

FAÇADES

Façade MDF laquée mat avec cadre en largeur 7cm, épaisseur 19mm, contreface assortie.



Cachemire
Code 431



Bleu Glacier
Code 432



Terracotta
Code 433



Sauge
Code 434



Perle
Code 481



Marine
Code 435



Merlot
Code 436



Amazonie
Code 437

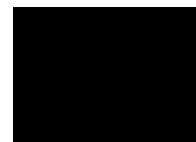

Noir
Code 479

CAISSONS



Blanc

Tarif T13



Graphite



Chêne
clair

Tarif T13

CÔTÉS ASSORTIS

Disponibles tous coloris

PANNEAUX SUR-MESURE

Laqués double face épaisseur 19mm en code modèle
PRESTIGE

Dimensions maximales : 2700 x 1200 mm

SPÉCIFICITÉS

Vitrines disponibles pour ce modèle, voir p. 45

POIGNÉES

- Pour une commande séparée, se reporter à la page 235 pour connaître le prix unitaire
- Une poignée par façade
- Dimension L x H x P

FINITION INOX



Code 381
220 x 6 x 28
Entraxe 192



Code 37
185 x 22 x 24
Entraxe 128



Code 78
275 x 12 x 32
Entraxe 192



Code 111
168 x 20 x 25
Entraxe 160



Code 221
210 x 15 x 32
Entraxe 192



Code 223
180 x 7 x 32
Entraxe 160



Code 328
180 x 15 x 26
Entraxe 160



Code 44
97 x 38 x 20
Entraxe 64

FINITION DORÉE



Code 374
182 x 10 x 33
Entraxe 160



Code 376
176 x 16 x 32
Entraxe 160



NOUVEAU

Code 384
207 x 16 x 35
Entraxe 192



Code 378
Ø 41 x 25

NOUVEAU



Code 438
169 x 8 x 28
Entraxe 160

FINITION BLANCHE



Code 380
220 x 6 x 28
Entraxe 192

NOUVEAU



Code 439
169 x 8 x 28
Entraxe 160

NOUVEAU



AVEC PLUS VALUE

Code 386 + 10pts
220 x 22 x 28
Entraxe 160

FINITION NOIRE



Code 30
225 x 25 x 28
Entraxe 192



AVEC PLUS VALUE

Code 327 + 10pts
180 x 15 x 26
Entraxe 160



Code 255
220 x 6 x 28
Entraxe 192



Code 375
182 x 10 x 33
Entraxe 160



Code 377
176 x 16 x 32
Entraxe 160



Code 379
Ø 41 x 25



Code 382
97 x 38 x 20
Entraxe 64

NOUVEAU



Code 437
169 x 8 x 28
Entraxe 160

NOUVEAU



AVEC PLUS VALUE

Code 385 + 10pts
220 x 22 x 28
Entraxe 160

FINITION NOIRE VIEILLIE



Code 330
180 x 25 x 25
Entraxe 160



Code 329
190 x 20 x 30
Entraxe 160

FINITION VERTE

NOUVEAU



AVEC PLUS VALUE

Code 387 + 10pts
220 x 22 x 28
Entraxe 160

PERÇAGE POIGNÉE

Lors de la commande précisez si vous souhaitez le perçage poignée, sans précision la cuisine sera livrée non percée.

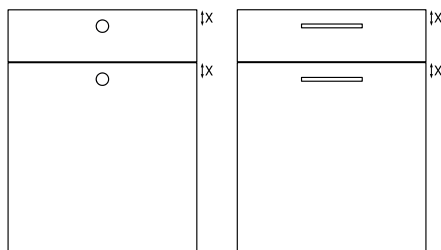

x = 45 mm

x = 35 mm pour Millésime

- Le perçage est disponible uniquement en position horizontale centrée. Pour une position différente, il faut commander la cuisine en non-percée.
- Le perçage de la poignée se situe à 45 mm du chant de la façade sauf sur les modèles MILLESIME à 35 mm.
- Les façades d'habillage pour réfrigérateur et les façades seules sont automatiquement livrées non-percées.
- Les façades des éléments en largeur 15 cm sont uniquement percées à partir de l'entraxe 128 mm et en position verticale.
- Une seule poignée est prévue par façade. Si vous souhaitez 2 poignées, il faut demander le meuble non percé et commander des poignées supplémentaires à l'unité.

Cette position de poignée nécessite quelques précautions lors de l'implantation :

- Pour un meuble haut à côté d'une armoire, il faut inverser le sens d'ouverture pour éviter que la poignée ne touche le côté de l'armoire.
- Entre le dernier meuble à charnières et le mur, il faut prévoir un fileur (largeur minimale 50 mm) ou inverser le ferrage de la porte.
- Pour une cuisine en angle, il faut prévoir un fileur d'angle de dimension suffisante afin d'éviter que les poignées ne s'entrechoquent.
- Il peut exister un conflit d'ouverture avec la poignée 78 sur les façades en largeur 30 cm.

POIGNÉES

POIGNÉES 500 MM

Les façades de largeur inférieure sont automatiquement livrées avec des poignées plus courtes avec un entraxe 160 mm. Ces petites poignées correspondent aux codes 437, 438 et 439.



NOUVEAU

AVEC PLUS VALUE

Code NPL + 40 pts / poignée

500 x 8 x 28
Entraxe 492



NOUVEAU

AVEC PLUS VALUE

Code DPL + 40 pts / poignée

500 x 8 x 28
Entraxe 492



NOUVEAU

AVEC PLUS VALUE

Code BPL + 40 pts / poignée

500 x 8 x 28
Entraxe 492

POIGNÉES SUR CHANT

Ces poignées sont à positionner sur chant et à visser à l'arrière de la façade. Une poignée spécifique de 100mm est automatiquement livrée pour les façades de largeur 147 mm.

Il est nécessaire de régler les façades vers le bas afin d'éviter le frottement sur le plan de travail.

Il existe des restrictions pour ces poignées (elles sont précisées sous les références des meubles).



NOUVEAU

Code 388
200 x 8 x 40



NOUVEAU

Code 389
200 x 8 x 40



NOUVEAU

Code 390
200 x 8 x 40

POIGNÉES À DIMENSIONS MONTÉES

- Les poignées ci-dessous sont des profils prise de main en aluminium montés d'usine sur les façades.
- Modèles disponibles : Glacée - Macaron - Cottage - Origine - Topaze - Effet - Cristal - Opale - Fénix

POIGNÉES PMU



Petite PMU



Grande PMU

- Les tiroirs, coulissants et portes basses sont équipés de la grande PMU en partie supérieure.
- Les façades au dessus des niches pour encastrement four et micro-ondes sont équipées de la grande PMU en partie inférieure.
- Les façades de sur-meubles (HGP_) sont équipées de la grande PMU en partie inférieure.
- Les façades hautes sont équipées de la petite PMU en partie inférieure.

Pour une meilleure préhension de la façade, il est conseillé de mettre les plans de travail à fleur des façades (585 mm).

Il n'est pas possible d'empiler des meubles hauts.

Les fileurs et les bandeaux façades ajustables ne sont pas équipés de la poignée. Les meubles avec portes lifts, avec tiroir en partie basse (9,7 ou 13,7 cm) ou avec chant biseauté (BSLV_) et les meubles hauts pan coupé ne sont pas disponibles avec cette poignée (les restrictions sont précisées sous les références des meubles).



AVEC PLUS VALUE

Code PMU + 75 pts / poignée
Alu en finition inox brossé



AVEC PLUS VALUE

Code NPMU + 75 pts / poignée
Alu en finition noir brossé



NOUVEAU

AVEC PLUS VALUE

Code DPMU + 75 pts / poignée
Alu en finition doré brossé

POIGNÉES PFI / PVA / PEL

Les fileurs et les bandeaux façades ajustables ne sont pas équipés de la poignée.

Les meubles, avec tiroir hauteur 9,7 cm ou avec chant biseauté (BSLV_) et les meubles hauts pan coupé ne sont pas disponibles avec cette poignée (les restrictions sont précisées sous les références des meubles).



AVEC PLUS VALUE

Code PVA + 75 pts / poignée
Alu en finition acier brossé



AVEC PLUS VALUE

Code PFI + 75 pts / poignée
Alu en finition noir brossé



NOUVEAU

AVEC PLUS VALUE

Code DPVA + 75 pts / poignée
Alu en finition doré brossé



AVEC PLUS VALUE

Code PFI + 75 pts / poignée
Alu en finition inox brossé



AVEC PLUS VALUE

Code NPFI + 75 pts / poignée
Alu en finition noir



AVEC PLUS VALUE

Code PEL + 75 pts / poignée
Alu en finition Inox brossé

GAMME SANS POIGNÉE



Récapitulatif des modèles et finitions disponibles en Sans-poignée.
Meubles spécifiques à cette gamme dans l'onglet « Sans Poignée » à partir de la page 145.



PROFILS



Finition inox brossé
Code GI



Finition noir brossé
Code GN

CAISSONS

Les Tarifs sont en fonction du coloris de caisson comme la gamme standard disponible dans les coloris suivants :



Blanc



Graphite



Chêne clair



MODÈLES

Glacée

T1	T2					
	T2	Blanc Code 20	Perle Code 35	Gris Code 28	Graphite Code 34	Noir Code 39
		Porcelaine Code 30	Cachemire Code 37	Sienna Code 31	Cubanite Code 38	Blanc brillant Code 11

Macaron

T1	T2							
	T2	Abricot Code 220	Terracotta Code 221	Curry Code 222	Olive Code 223	Tropical Code 224	Curaçao Code 229	Sauge Code 230

Effet

T2	T3			
	T3	Béton Blanc Code 55 <i>Fil vertical</i>	Béton Taloché Code 52 <i>Fil vertical</i>	Ardoise Métallisée Code 56 <i>Fil vertical</i>

Cottage

T2	T3						
	T3	Chêne Clair Code 47 <i>Fil vertical</i>	Chêne sauvage Code 48 <i>Fil vertical</i>	Chêne du Jura Code 40 <i>Fil vertical</i>	Chêne Vintage Code 46 <i>Fil vertical</i>	Pin Cap Ferret Code 45 <i>Fil vertical</i>	Noyer brun Code 49 <i>Fil vertical</i>

Origine

T3	T4				
	T4	Chêne Brut Code 53 <i>Fil vertical</i>	Chêne Cognac Code 57 <i>Fil vertical</i>	Chêne bordelais Code 58 <i>Fil vertical</i>	Chêne blanchi Code 59 <i>Fil vertical</i>

Topaze

T3	T4			
	T4	Blanc coton Code 320	Cachemire velours Code 337	Noir charbon Code 339

Cristal

T4	T5	
	T5	Blanc Code 175

Opale

T5	T6							
	T6	Blanc Code 375	Perle Code 381	Anthracite Code 378	Noir Code 379	Marine Code 385	Merlot Code 386	Amazonie Code 387

Fenix

T11	T11							
	T11	Blanc Code 601	Perle Code 602	Argile Code 603	Noir Code 610	Bleu Minuit Code 605	Rouge Grenat Code 606	Vert Forêt Code 607

DÉCORS PLANS ET CRÉDENCES

UNIS

G1



Blanc
Code D086

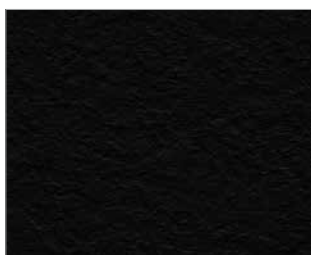

Roche noir
Code D083



Noir ardoise
Code D092

MATIÈRES

G1



Béton blanc
Code D090

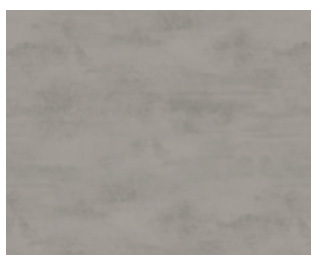

Béton taloché
Code D081



Ardoise métallisée
Code D089



Acier rouillé
Code D094



Terrazzo gris
Code D093



Marbre blanc
Code D087



Marbre gris
Code D095



Marbre noir Max. 3550 mm
Code D088



Terrazzo couleur
Code D098



Marbre italien
Code D104



Fossile
Code D105

STRATIFIÉ DÉCOR

Uniquement en crédence

G2



Doré Max. 3000 mm
Code D099

**Des crédences en Inox et en verre émaillé,
existent en dimensions prédéfinies, cf. p. 218**



BOIS

G1



Chêne clair
Code D097



Chêne du Jura
Code D016



NOUVEAU

Chêne sauvage
Code D100



Chêne Vintage
Code D091



NOUVEAU

Noyer brun
Code D101

BOIS PORES SYNCHRONISÉE[®]

G2



NOUVEAU

Chêne blanchi
Code D103



Chêne brut
Code D080



Chêne cognac
Code D096



NOUVEAU

Chêne bordelais
Code D102

FÉNIX[®]

G3

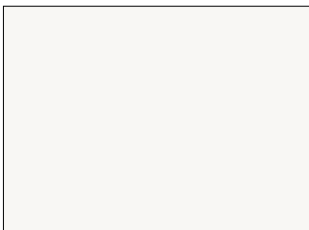

Fénix[®] Blanc
Code D601



Fénix[®] Perle
Code D602

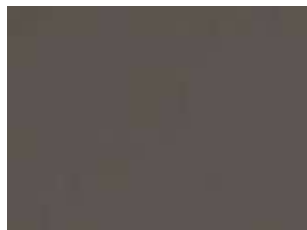

Fénix[®] Argile
Code D603

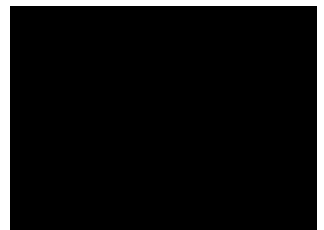

Fénix[®] Noir
Code D610

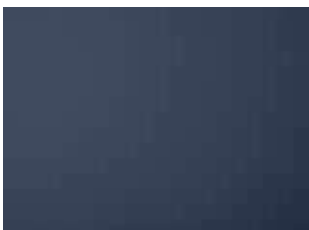

Fénix[®] Bleu minuit
Code D605



Fénix[®] Rouge grenat
Code D606



Fénix[®] Vert forêt
Code D607

SOCLES

SOCLE PVC



Blanc
Code 1
ht. 6 et 15 cm

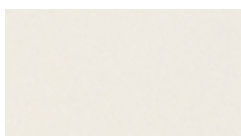

Blanc brillant
Code 1B
ht. 15 cm



Graphite
Code 7
ht. 6 et 15 cm

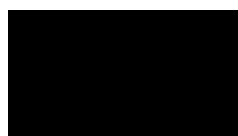

Noir
Code N
ht. 6 et 15 cm



Inox
Code i
ht. 6, 15 et 18 cm



Doré
Code D
ht. 6 et 15 cm



Chêne Brut
Code 53
Fil Horizontal
ht. 15 cm

Une grille PVC est incluse avec les armoires réfrigérateurs et assortie au coloris du socle (sauf pour le graphite avec grille noire et chêne brut avec grille inox)

SOCLE ASSORTI FAÇADE HT. 15CM

- Socle épaisseur 16mm réalisé dans la matière du modèle (mélaminé ou stratifié)
- Chant d'étanchéité en partie basse coloris gris clair
- Le sens de fil est horizontal pour les modèles bois
- Longueur 270cm - Hauteur 15 cm
- Ces socles ne sont pas prévus pour une terminaison avec retour de socles. Il faut arrêter le socle contre une joue ou un mur.



Perle
Code 35



Gris
Code 28



Noir
Code 39



Porcelaine
Code 30



Cachemire
Code 37



Sienna
Code 31



Cubanite
Code 38



Abricot
Code 220



Terracotta
Code 221



Curry
Code 222



Olive
Code 223



Tropical
Code 224



Curaçao
Code 229



Sauge
Code 230

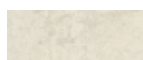

Béton Blanc
Code 55



Béton Taloché
Code 52



Ardoise Métallisée
Code 56



Chêne clair
Code 47



Chêne sauvage
Code 48



Chêne du Jura
Code 40



Chêne vintage
Code 46



Pin Cap Ferret
Code 45



Noyer brun
Code 49



Chêne Cognac
Code 57



Chêne bordelais
Code 58



Chêne blanchi
Code 59



Blanc coton
Code 320



Cachemire velours
Code 337



Noir charbon
Code 339



Blanc
Code 175

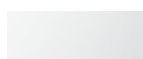

Blanc
Code 375



Perle
Code 381



Anthracite
Code 378



Noir
Code 379



Marine
Code 385



Merlot
Code 386



Amazonie
Code 387

VITRINES ALUMINIUM



> Cadre Aluminium Inox (IN) :
verre fumé



> Cadre Aluminium noir (NO) :
verre noir fumé



> Cadre Aluminium noir (NF) :
verre fluté transparent

VITRINES MILLÉSIME



> Cadre Millésime : verre Transparent



FAÇADE BOIS CANNAGE



> Cadre Bois : Cadre chêne massif vernis
avec remplissage cannage.
Prise de main sous la porte

NOTES

A series of horizontal dotted lines for writing notes.

BAS

Éléments de finitions

& Options p. 48

Fileurs façades et angles
Côtés assortis
Réhausses

Schémas Meubles p. 49

Schémas Lave-Vaisselle

Surélevé p. 50

Listing p. 51

Bas 14 / 28 / 35 / 42 cm . p. 56

Bas Réduit petite profondeur
Bas Réduit

Bas 70 cm p. 57

Petite Profondeur et Pan Coupé
Bas de Rangement
Bas d'Angle
Zone de Lavage
Zone de Cuisson

Bas 84 cm p. 76

Petite Profondeur et Pan Coupé
Bas de Rangement
Bas d'Angle
Zone de Lavage
Zone de Cuisson

ÉLÉMENTS DE FINITION & OPTIONS

FILEUR FAÇADE - MEUBLE BAS

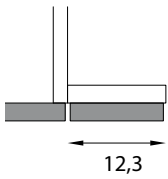

· Largeur 12,3 cm - Ajustable - En alignement de la façade

	T1	T2	T3	T4	T5	T6	T7	T8	T9	T10	T11	T12	T13	Eco
FFB/35	39	41	44	52	57	59	62	71	84	90	120	123	126	0,12
FFB/42	41	43	46	56	62	67	73	82	94	101	135	138	141	0,12
FFB/70	49	53	58	74	85	86	91	95	108	114	141	151	161	0,22
FFB/84	58	63	69	100	114	118	120	130	145	150	158	170	182	0,22

FILEUR D'ANGLE 90°

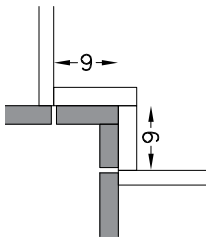

· Largeur 9 cm - En alignement de la façade
· Les fileurs d'angle sont livrés à dimensions et à assembler.

	T1	T2	T3	T4	T5	T6	T7	T8	T9	T10	T11	T12	T13	Eco
FF90/70	76	80	92	116	120	172	181	190	216	228	232	240	273	0,22
FF90/84	92	102	126	148	166	210	240	251	290	300	308	320	363	0,22

CÔTÉS ASSORTIS

BON DE COMMANDE

Dans la case « Côté assorti » sur la même ligne que le meuble, il suffit de noter le côté du caisson que vous souhaitez remplacer :

CG pour le côté Gauche
CD pour le côté Droit
CGD pour les 2 côtés Gauche et Droit

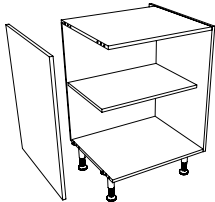

		Mélaminés			Stratifié	Stratifié Fénix®	Laque mat
		Glacée Macaron Effet Cottage Canelé	Origine Topaze	Cristal Opale Boréale Millésime	Minéral	Fénix®	Prestige Millésime couleur Boréale couleur
Bas profondeur standard	28 x 56 cm	25	37	50	78	135	135
	42 x 56 cm	42	56	83	133	204	204
	70 x 56 cm	58	75	115	188	272	272
	84 x 56 cm	68	89	137	225	324	324
Bas petite profondeur	35 x 33 cm	20	24	45	69	116	116
	70 x 33 cm	39	47	78	118	183	183
	84 x 33 cm	44	60	86	135	204	204
Bas en sur-profondeur	42 x 61 cm	48	66	105	150	225	225
	70 x 61 cm	64	85	137	205	293	293
	84 x 61 cm	73	97	150	245	345	345

OPTIONS RÉHAUSSES

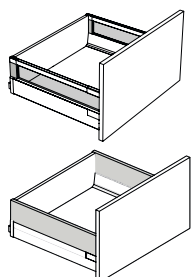

· Jeu de 2 réhausse pour casseroles profondes 50 cm
· Non montées

REHV Verre transparent 65pts/casseroles
REHA Métal anthracite 65pts/casseroles

OPTIONS RANGE-COUVERTS PVC

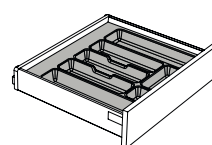

· En PVC Gris foncé
· En largeur 40, 50, 60, 80, 90, 100 et 120cm

RC/40 31 **RC/90** 80
RC/50 36 **RC/100** 89
RC/60 41 **RC/120** 107
RC/80 72

SCHÉMAS MEUBLES

Les schémas sont présentés en ferrage droit (les meubles existent en ferrage gauche)

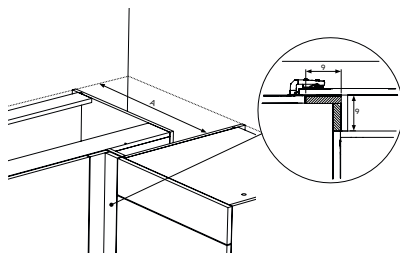

A = variable de 60 à 65 cm

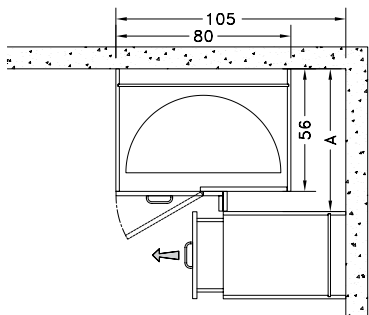

BA70/105 BA84/105
BA70/E105 BA84/E105

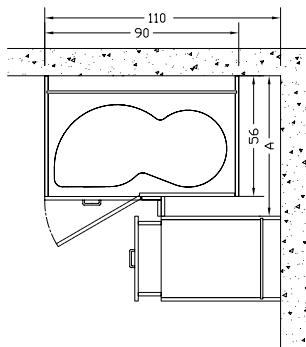

BA70/110 BA84/110
BA70/N110 BA84/N110
BA70/L110

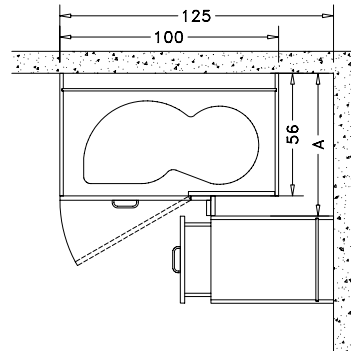

BA70/125 BA84/125
BA70/N125 BA84/N125

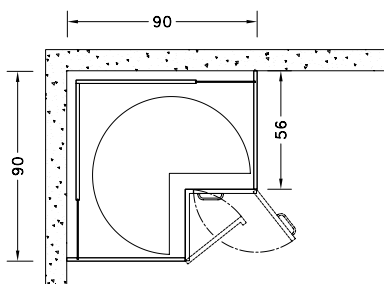

BA70/P90 BA84/P90
BA70/PE90 BA84/PE90

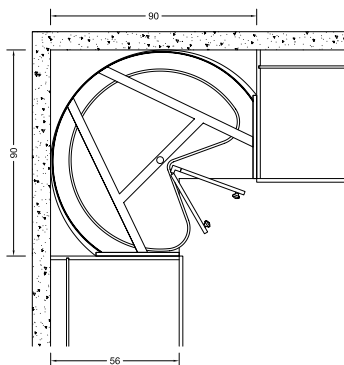

BA70/PRE90

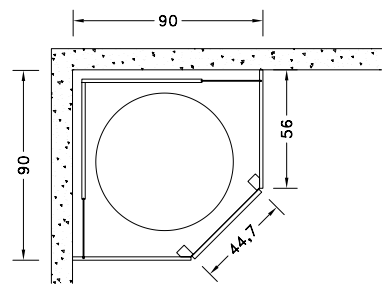

BA70/90
BA70/E90

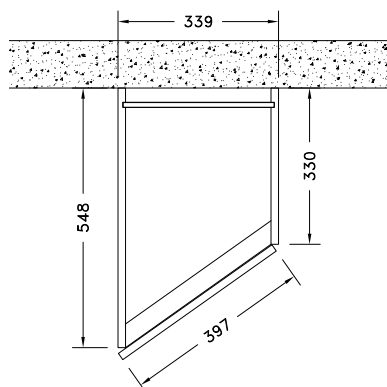

BPC70/34
BPC84/34

SCHÉMAS LAVE-VAISSELLE SURÉLEVÉ

QUELQUES SUGGESTIONS D'ALIGNEMENT

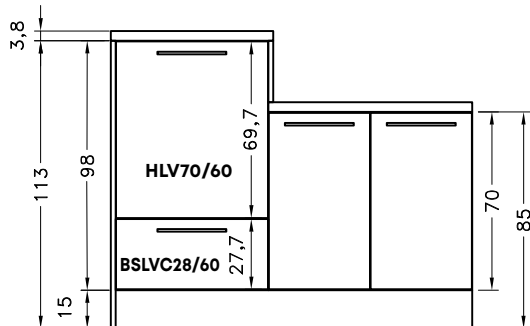

- En bout de linéaire avec habillages PSM :
- > jusqu'au sol à gauche
 - > jusqu'au PT à droite
 - > Avec les cornières TRLV

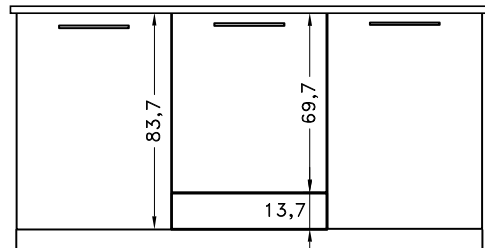

- Pour meuble hauteur 84 :
- > Avec sur-élévateur BSLV14/60+HLV/7060 ou référence HLV7014/60
 - > Avec les cornières TRLV

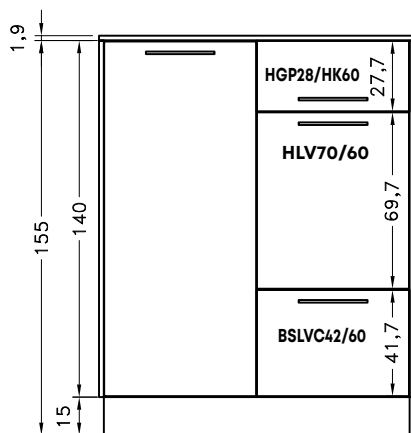

- En alignement avec les armoires hauteur 140 :
- > Avec sur-élévateur BSLVC42/60
 - > Avec réhausse armoire HGP28/HK60
 - > Habillages PSM jusqu'au socle

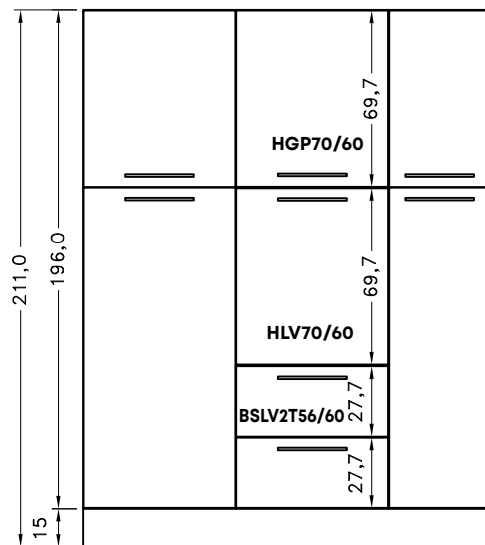

- Intégré dans un mur d'armoires hauteur 196 :
- > Avec sur-élévateur BSLV2T56/60
 - > Avec bas de Ht 700 fixé au mur et aux armoires (fixations non fournies)
- Pour éviter les erreurs, commandez ce meuble sans perçage poignée

LISTING DES BAS 14/28/35/42 CM

BAS RÉDUIT PETITE PROFONDEUR

p.56

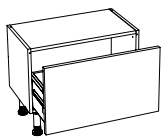

BPPC35/60/80/90

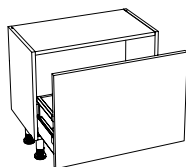

BPPC42/60/80/90

BAS RÉDUIT

p.56

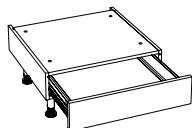

BC14/60/80/90

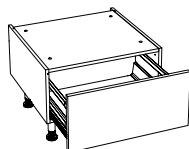

BC28/40/60/80/90

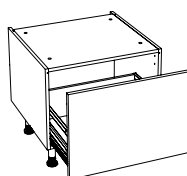

BC42/40/60/80/90

MEUBLE DÉCO 2 TIROIRS

p.209

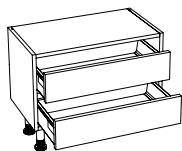

MD2T35/60/80/90

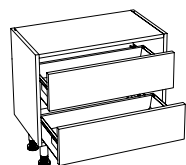

MD2T42/60/80/90

LISTING DES BAS - 70 cm

BAS PETITE PROFONDEUR

p. 57

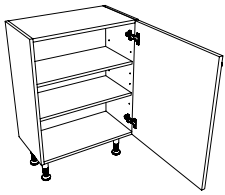

BPP70/30/40/45/50/60

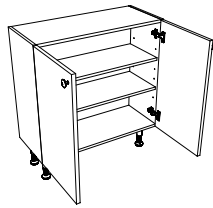

BPP70/80/90/100

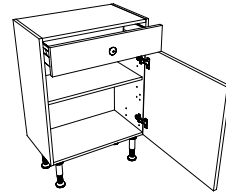

BPPT70/40/60

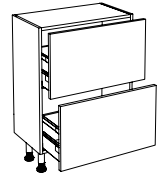

BPP2T70/60/80/90

BAS DE RANGEMENT ET PAN COUPÉ

p. 58

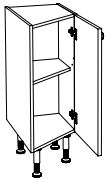

BPC70/34

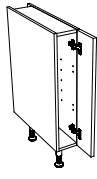

B70/15

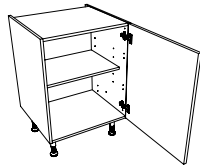

B70/30/40/45/
50/60

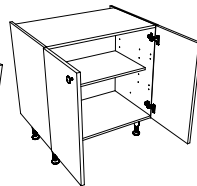

B70/80/90/100/120

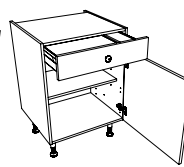

BT70/40/45/50/60

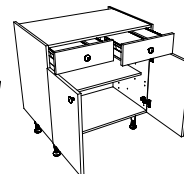

BT70/80/90/
100/120



BT70/B80/B90

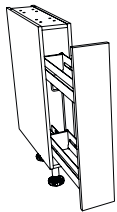

BC70/15

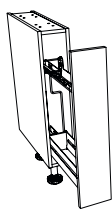

BC70/T15

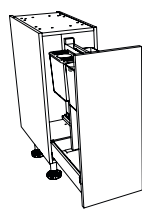

BC70/RM30

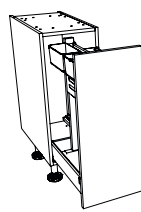

BC70/RMP30

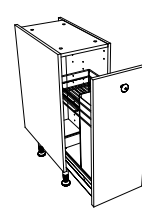

BC70/PB30/PB40

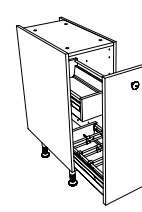

BC70/BAE30/BAE40

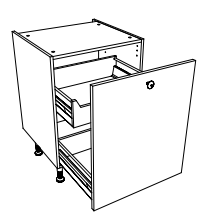

BC70/A30/A40/A60

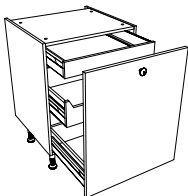

BC70/AA40/AA60

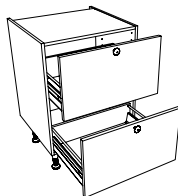

B2T70/60/80/
90/100/120

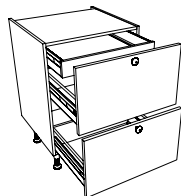

B2T70/A60/A80/
A90/A100/A120

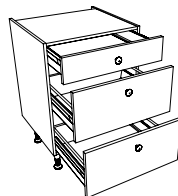

B3T70/40/60/80/
90/100/120

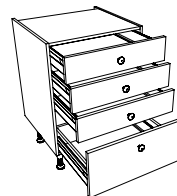

B4T70/40/60

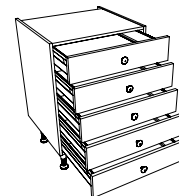

B5T70/40

BAS D'ANGLE

p. 63

présentés en ferrage droit

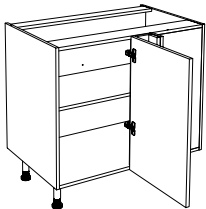

BA70/105/110/125

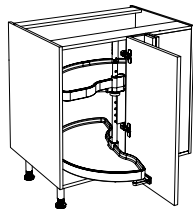

BA70/E105

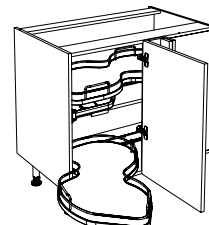

BA70/N110/N125

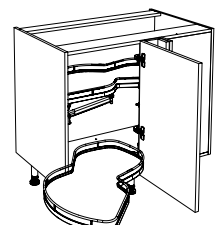

BA70/L110

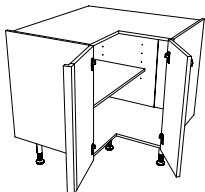

BA70/P90

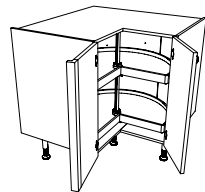

BA70/PE90



BA70/PRE90

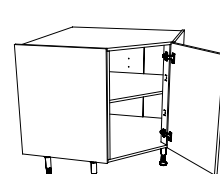

BA70/90

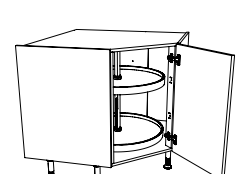

BA70/E90

LISTING DES BAS - 70 cm

ZONE DE LAVAGE

p.66

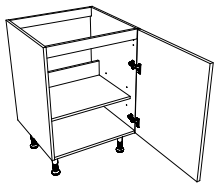

BSE70/50/60

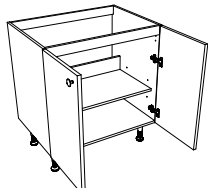

BSE70/80/90/
100/120

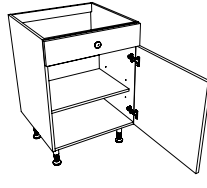

BSEFT70/50/60

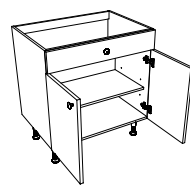

BSEFT70/B80/B90

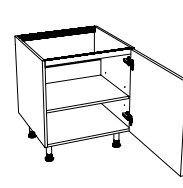

BSE56/60



BSE56/80/90

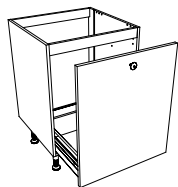

BSEC70/60

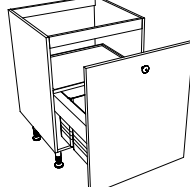

BSEC70/PO60

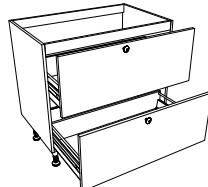

BSE2T70/60/80/90

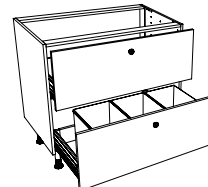

BSE2T70/PO60C/PO80C/PO90C

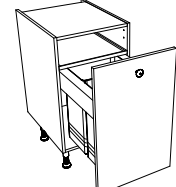

BC70/PO45/PO60

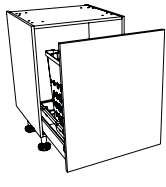

BC70/PL60

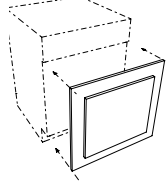

HLV/5645/
5660/7045/7060

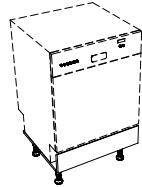

BSLV14/45/60

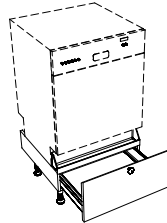

BSLVC28/60

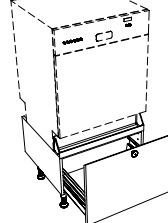

BSLVC42/60

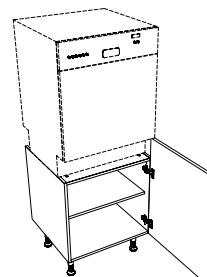

BSLV56/60

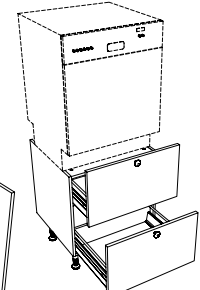

BSLV256/60

ZONE DE CUISSON

p.72

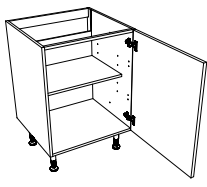

BV70/60

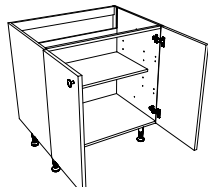

BV70/80/90/
100/120

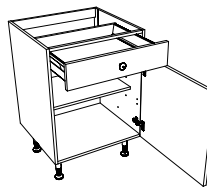

BVT70/60

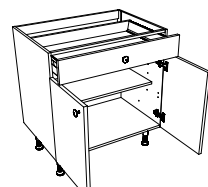

BVT70/B80/B90

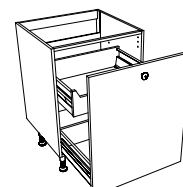

BVC70/A60

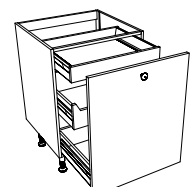

BVC70/AA60

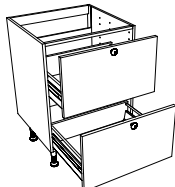

BV2T70/60/80/
90/100/120

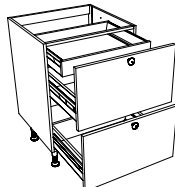

BV2T70/A60/A80/
A90/A100/A120

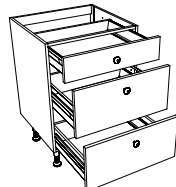

BV3T70/60/80/
90/100/120

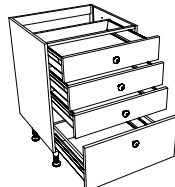

BV4T70/60

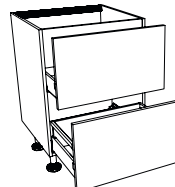

BVH2T70/60/90

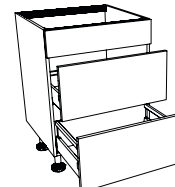

BVH3T70/60/90



BVFO70/60



BVFO70/T60



BEFO70/60

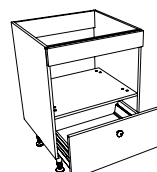

BVMO70/C60

LISTING DES BAS - 84 cm

BAS PETITE PROFONDEUR

p.76

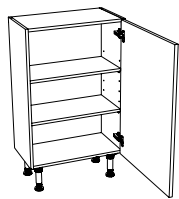

BPP84/30/40/45/50/60

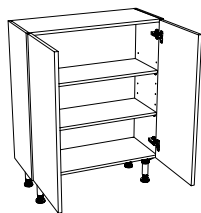

BPP84/80/90

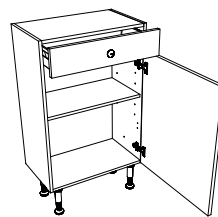

BPPT84/40/60

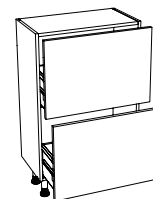

BPP2T84/60/80/90

BAS DE RANGEMENT ET PAN COUPÉ

p.77

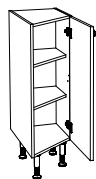

BPC84/34

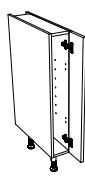

B84/15

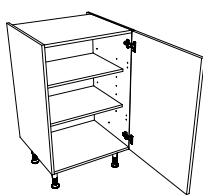

B84/30/40/45/
50/60

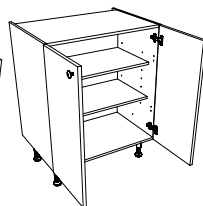

B84/80/90/100/120

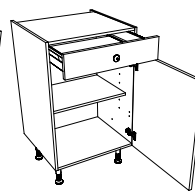

BT84/40/45/50/60

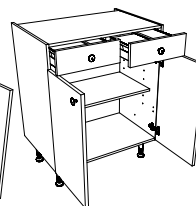

BT84/80/90/
100/120

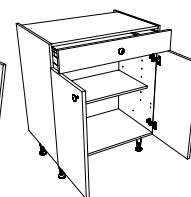

BT84/B80/B90

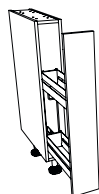

BC84/15

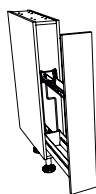

BC84/T15

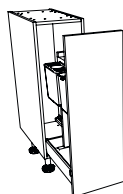

BC84/RM30

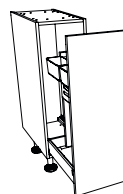

BC84/RMP30

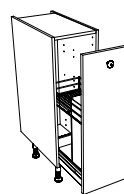

BC84/PB30/PB40

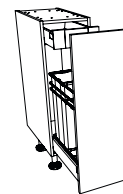

BC84/PBA30/
PBA40

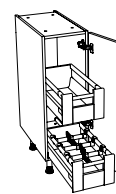

B84/2AE30/2AE40

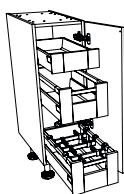

B84/3AE30/3AE40

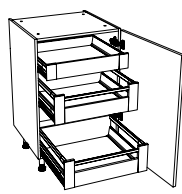

B84/3A40/3A60

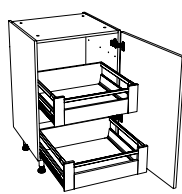

B84/2A30/2A40/2A60

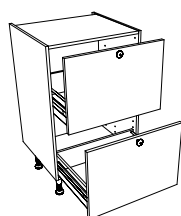

B2T84/60/80/
90/100/120

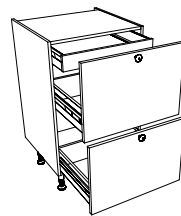

B2T84/A40/A60/
A80/A90/A100/A120

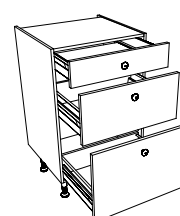

B3T84/40/60/80/
90/100/120

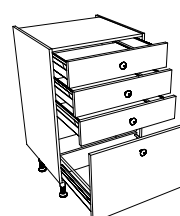

B4T84/40/60

BAS D'ANGLE

p.83

présentés en ferrage droit

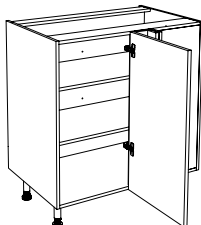

BA84/105/110/125

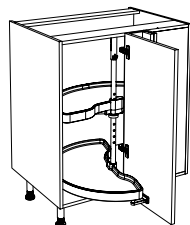

BA84/E105

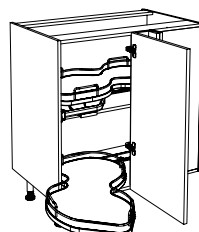

BA84/N110/N125

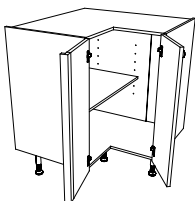

BA84/P90

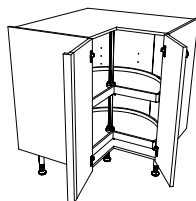

BA84/PE90

LISTING DES BAS - 84 cm

ZONE DE LAVAGE

p. 85

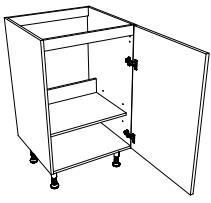

BSE84/50/60

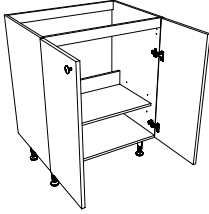

BSE84/80/90/
100/120

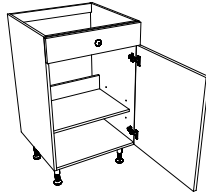

BSEFT84/50/60

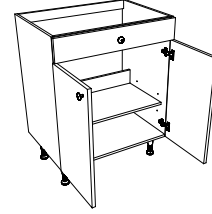

BSEFT84/B80/B90

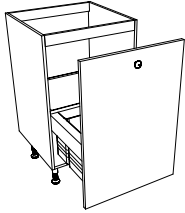

BSEC84/PO60

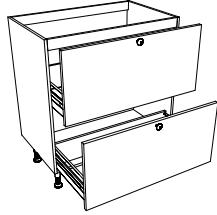

BSE2T84/60/80/90

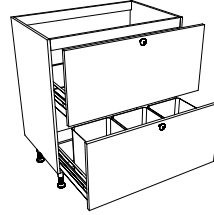

BSE2T84/PO60C/
PO80C/PO90C

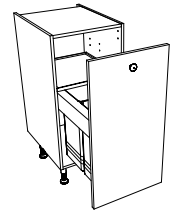

BC84/PO45/
PO60C

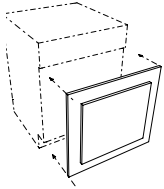

HLV/5645/
5660/7045/
7060

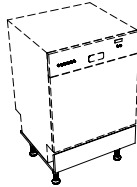

BSLV14/45/60

ZONE DE CUISSON

p. 88

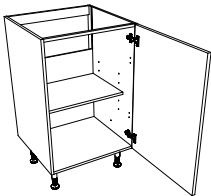

BV84/60

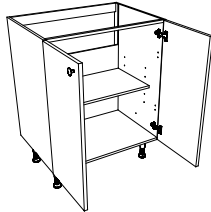

BV84/80/90/
100/120

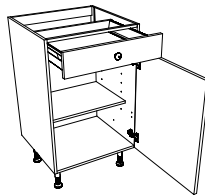

BVT84/60

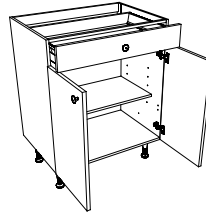

BVT84/B80/B90

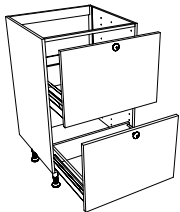

BV2T84/60/80/
90/100/120

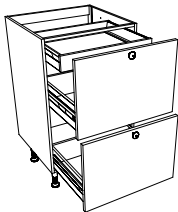

BV2T84/A60/A80/
A90/A100/A1200

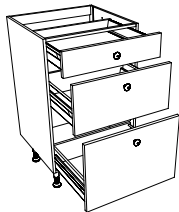

BV3T84/60/80/
90/100/120

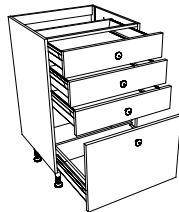

BV4T84/60

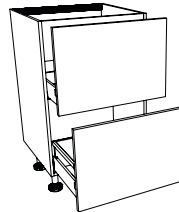

BVH2T84/60/90

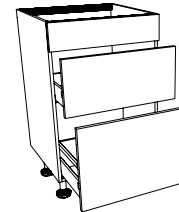

BVH3T84/60/90

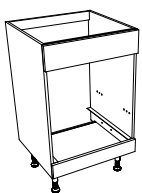

BVFO84/60

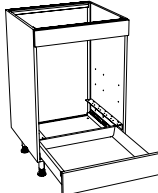

BVFO84/T60

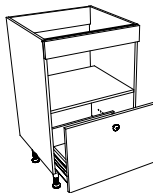

BVMO84/C60

BAS - 14 / 28 / 35 / 42 cm

BAS RÉDUIT 1 TIROIR

Larg. 60-80-90 cm

Ht. 35 x Pr. 33 cm

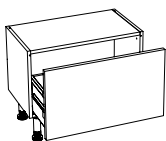

- 1 casserolier Hauteur 34,7 cm
- Avec suspensions invisibles et pieds

	T1	T2	T3	T4	T5	T6	T7	T8	T9	T10	T11	T12	T13	Eco
BPPC35/60	428	434	446	455	473	478	484	501	510	516	525	554	650	2,92
BPPC35/80	445	468	474	511	537	547	565	581	599	616	629	646	803	1,83
BPPC35/90	468	491	504	521	549	554	586	601	612	631	640	653	819	1,83

Larg. 60-80-90 cm

Ht. 42 x Pr. 33

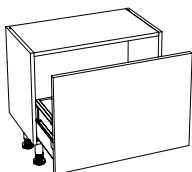

- 1 casseroliers Hauteur 41,7 cm
- Avec suspensions invisibles et pieds

	T1	T2	T3	T4	T5	T6	T7	T8	T9	T10	T11	T12	T13	Eco
BPPC42/60	436	453	463	489	495	511	559	569	579	588	644	698	877	2,92
BPPC42/80	504	524	537	579	586	605	662	680	697	714	771	840	1018	1,83
BPPC42/90	520	541	557	605	613	635	696	717	738	759	816	895	1093	2,62

BAS - HAUTEUR 14 CM

Larg. 60-80-90 cm

Ht. 14 x Pr. 56

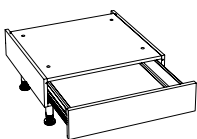

- 1 tiroir Hauteur 13,7 cm

	T1	T2	T3	T4	T5	T6	T7	T8	T9	T10	T11	T12	T13	Eco
BC14/60	372	383	396	397	421	427	432	463	477	490	510	541	577	1,75
BC14/80	429	434	436	459	484	501	507	557	564	590	607	622	705	1,83
BC14/90	435	448	470	477	495	505	516	550	572	574	605	642	749	1,83

*Livrés avec pieds sans suspension ; Côté assorti non disponible
Non disponible pour : Boréale et Poignée PMU - NPMU - DPMU*

BAS - HAUTEUR 28 CM

Larg. 40-60-80-90 cm

Ht. 28 x Pr. 56

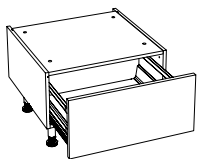

- 1 casserolier Hauteur 27,7 cm

	T1	T2	T3	T4	T5	T6	T7	T8	T9	T10	T11	T12	T13	Eco
BC28/40	400	413	417	429	443	458	484	486	488	489	525	546	702	2,92
BC28/60	432	447	451	474	492	510	540	548	551	558	593	621	804	2,92
BC28/80	476	491	499	553	571	594	606	621	624	626	694	731	983	4,00
BC28/90	511	529	541	566	588	614	656	662	676	701	723	766	1046	2,62

Livrés avec pieds sans suspension.

BAS - HAUTEUR 42 CM

Larg. 40-60-80-90 cm

Ht. 42 x Pr. 56

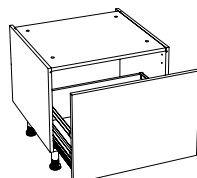

- 1 casserolier Hauteur 41,7 cm

	T1	T2	T3	T4	T5	T6	T7	T8	T9	T10	T11	T12	T13	Eco
BC42/40	428	443	458	465	475	484	520	529	537	545	585	619	841	2,92
BC42/60	470	488	507	528	547	551	598	610	641	647	696	743	1006	2,92
BC42/80	544	565	594	618	635	639	702	733	766	780	841	909	1243	2,62
BC42/90	561	583	609	643	659	663	723	768	809	817	894	974	1341	2,62

Livrés avec pieds sans suspension.

BAS PETITE PROF. - 70 cm

BAS PETITE PROFONDEUR

- Larg. 30-40-45-50-60 cm · 1 porte Hauteur 69,7 cm
 · 2 étagères réglables en mélaminé
- Ht. 70 x Pr. 33

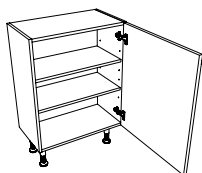

	T1	T2	T3	T4	T5	T6	T7	T8	T9	T10	T11	T12	T13	ECO
BPP70/30	283	292	300	323	330	337	363	380	409	422	435	449	520	1,25
BPP70/40	302	312	324	348	359	368	407	428	447	449	463	488	586	1,25
BPP70/45	313	323	335	366	377	387	412	433	459	474	488	514	617	1,25
BPP70/50	324	335	351	383	395	406	431	454	484	493	508	542	643	1,25
BPP70/60	357	375	399	408	430	460	485	511	542	548	565	600	738	1,83

- Larg. 80-90-100 cm · 2 portes Hauteur 69,7 cm
 · 2 étagères réglables en mélaminé
- Ht. 70 x Pr. 33

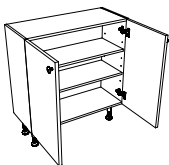

	T1	T2	T3	T4	T5	T6	T7	T8	T9	T10	T11	T12	T13	ECO
BPP70/80	469	491	528	574	591	610	646	683	753	767	790	849	1035	1,83
BPP70/90	486	509	551	604	625	660	700	741	791	814	839	872	1113	2,62
BPP70/100	501	525	567	633	657	683	725	767	823	852	878	945	1146	2,62

BAS PETITE PROFONDEUR AVEC TIROIR

- Larg. 40-60 cm · 1 porte Hauteur 55,7 cm
 · 1 tiroir Hauteur 13,7 cm
 · 1 étagère réglable en mélaminé
- Ht. 70 x Pr. 33

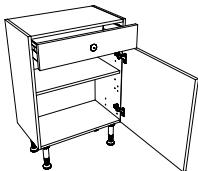

	T1	T2	T3	T4	T5	T6	T7	T8	T9	T10	T11	T12	T13	ECO
BPPT70/40	432	449	478	491	509	517	522	524	541	568	572	594	707	1,25
BPPT70/60	479	498	533	559	561	573	581	591	622	649	654	695	799	1,83

BAS PETITE PROFONDEUR 2 TIROIRS

- Larg. 60-80-90 cm · 2 casseroiliers Hauteur 34,7 cm
- Ht. 70 x Pr. 33

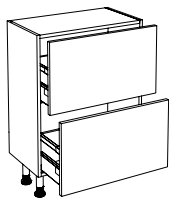

	T1	T2	T3	T4	T5	T6	T7	T8	T9	T10	T11	T12	T13	ECO
BPP2T70/60	657	667	699	716	756	795	819	843	866	889	963	991	1201	4,00
BPP2T70/80	761	774	814	850	880	926	973	1011	1049	1087	1153	1194	1460	5,33
BPP2T70/90	786	801	844	890	942	993	1024	1069	1114	1158	1222	1272	1503	3,50

BAS DE RANGEMENT - 70 cm

BAS PAN COUPÉ

Larg. 34 cm

Ht. 70 x Pr. 56 et Pr 33

- 1 porte Hauteur 69,7 cm x largeur 39,7 cm
- 1 étagère réglable en mélaminé

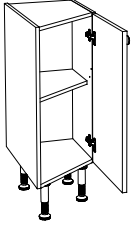

	T1	T2	T3	T4	T5	T6	T7	T8	T9	T10	T11	T12	T13	Eco
BPC70/34	423	428	448	472	495	511	569	590	599	606	634	692	816	1,25

Version droite : ferrage à droite sur le côté en profondeur 33 cm (cf figurine)
Version gauche : ferrage à gauche sur le côté en profondeur 33 cm
Côté assorti uniquement en profondeur 33 cm

BAS DE RANGEMENT AVEC PORTE

Larg. 15 cm

Ht. 70 x Pr. 56

- 1 porte Hauteur 69,7 cm

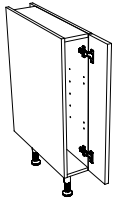

	T1	T2	T3	T4	T5	T6	T7	T8	T9	T10	T11	T12	T13	Eco
B70/15	238	248	251	262	271	294	334	360	370	375	381	390	413	1,25

Larg. 30-40-45-50-60 cm

Ht. 70 x Pr. 56

- 1 porte Hauteur 69,7 cm
- 1 étagère réglable en mélaminé

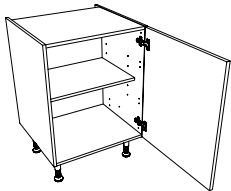

	T1	T2	T3	T4	T5	T6	T7	T8	T9	T10	T11	T12	T13	Eco
B70/30	293	307	316	332	344	368	380	392	402	404	416	444	542	1,25
B70/40	317	332	342	356	370	392	403	418	428	451	465	496	611	1,83
B70/45	327	343	355	371	386	411	423	439	451	475	490	522	640	1,83
B70/50	338	355	367	388	403	430	442	460	477	497	512	547	666	1,83
B70/60	366	384	398	416	433	463	489	519	522	539	556	595	720	1,83

Larg. 80-90-100-120 cm

Ht. 70 x Pr. 56

- 2 portes Hauteur 69,7 cm
- 1 étagère réglable en mélaminé

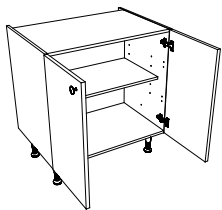

	T1	T2	T3	T4	T5	T6	T7	T8	T9	T10	T11	T12	T13	Eco
B70/80	500	524	543	584	608	648	676	703	736	770	793	857	1078	2,62
B70/90	527	553	574	622	648	681	721	750	795	829	855	917	1140	2,62
B70/100	545	572	595	672	699	713	749	784	844	873	900	963	1192	2,62
B70/120	615	647	683	730	798	815	853	923	966	1008	1035	1110	1419	3,50

100 et 120 livrés avec 1 pied supplémentaire

BAS DE RANGEMENT - 70 cm

BAS DE RANGEMENT AVEC PORTE ET TIROIR

- Larg. 30-40-45-50-60 cm · 1 porte Hauteur 55,7 cm
 Ht. 70 x Pr. 56 · 1 tiroir Hauteur 13,7 cm
 · 1 étagère réglable en mélaminé

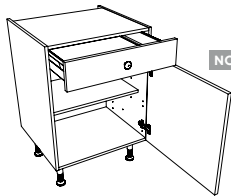

NOUVEAU

	T1	T2	T3	T4	T5	T6	T7	T8	T9	T10	T11	T12	T13	Eco
BT70/30	412	432	479											1,83
BT70/40	479	501	520	527	547	578	598	616	619	631	649	675	809	1,83
BT70/45	490	513	535	544	565	597	626	651	653	656	675	699	835	1,83
BT70/50	505	529	548	560	582	615	645	671	685	687	698	721	864	2,62
BT70/60	550	577	587	609	632	654	685	719	728	733	747	794	918	2,62

BT70/30 : Uniquement disponible en caisson blanc et en Glacée, Macaron, Effet, Cottage, Origine
BT70/30 : Non disponible avec les poignées PMU - NPMU - DPMU - PVA - NPVA - DPVA - PFI - NPFI - PEL

- Larg. 80-90-100-120 cm · 2 portes Hauteur 55,7 cm
 Ht. 70 x Pr. 56 · 2 tiroirs Hauteur 13,7 cm
 · 1 étagère réglable en mélaminé

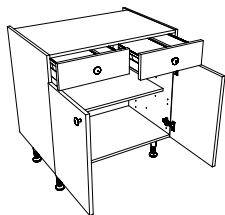

	T1	T2	T3	T4	T5	T6	T7	T8	T9	T10	T11	T12	T13	Eco
BT70/80	845	884	906	949	984	1022	1071	1117	1127	1175	1210	1232	1502	3,50
BT70/90	871	912	948	982	1017	1047	1087	1139	1192	1229	1265	1285	1560	3,50
BT70/100	902	945	967	1021	1060	1099	1149	1199	1259	1277	1315	1337	1621	5,83
BT70/120	969	1008	1042	1102	1146	1206	1256	1347	1387	1415	1440	1473	1836	3,50

100 et 120 livrés avec 1 pied supplémentaire

- Larg. 80-90 cm · 2 portes Hauteur 55,7 cm
 Ht. 70 x Pr. 56 · 1 tiroir Hauteur 13,7 cm
 · 1 étagère réglable en mélaminé

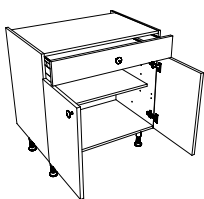

	T1	T2	T3	T4	T5	T6	T7	T8	T9	T10	T11	T12	T13	Eco
BT70/B80	646	655	673	735	762	806	858	930	943	970	976	993	1204	3,50
BT70/B90	672	700	718	771	803	852	894	981	983	987	1028	1060	1327	3,50

BAS DE RANGEMENT - 70 cm

BLOC COULISSANT BOUTEILLES-ÉPICES

Larg. 15 cm

- 1 façade coulissante Hauteur 69,7 cm
- 1 système «Bouteilles-Épices» à sortie totale avec amortisseur

Ht. 70 x Pr. 56

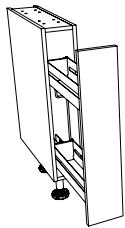

	T1	T2	T3	T4	T5	T6	T7	T8	T9	T10	T11	T12	T13	Eco
BC70/15	462	475	490	514	534	541	564	583	600	614	630	667	732	1,25

BLOC COULISSANT PORTE-TORCHONS

Larg. 15 cm

- 1 façade coulissante Hauteur 69,7 cm
- 1 système «Bouteilles-Porte torchons» à sortie totale avec amortisseur

Ht. 70 x Pr. 56

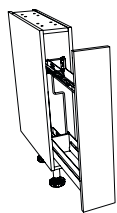

	T1	T2	T3	T4	T5	T6	T7	T8	T9	T10	T11	T12	T13	Eco
BC70/T15	552	567	583	610	632	639	653	670	702	720	729	770	841	1,25

BLOC COULISSANT RANGEMENTS MODULABLES

Larg. 30 cm

- 1 façade coulissante Hauteur 69,7 cm
- 1 système rangements modulables à sortie totale avec amortisseur
- Avec emplacement pour planche à découper, 2 petits bacs et 2 gros bacs

Ht. 70 x Pr. 56

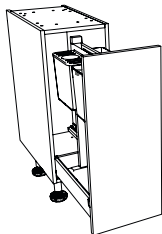

	T1	T2	T3	T4	T5	T6	T7	T8	T9	T10	T11	T12	T13	Eco
NOUVEAU BC70/RM30	927	944	959	982	994	1006	1012	1025	1065	1075	1084	1139	1193	2,92

BLOC COULISSANT RANGEMENTS MODULABLES-PAIN

Larg. 30 cm

- 1 façade coulissante Hauteur 69,7 cm
- 1 système rangements modulables-pain à sortie totale avec amortisseur
- Avec emplacement pour planche à découper, 2 petits bacs et 1 sac à pain

Ht. 70 x Pr. 56

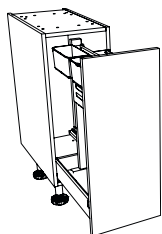

	T1	T2	T3	T4	T5	T6	T7	T8	T9	T10	T11	T12	T13	Eco
NOUVEAU BC70/RMP30	950	967	982	1005	1017	1029	1035	1048	1088	1098	1107	1162	1216	2,92

BLOC COULISSANT PAIN-BOUTEILLES-ÉPICES

Larg. 30-40 cm

- 1 façade coulissante Hauteur 69,7 cm
- 1 combiné fil «Pain-Bouteilles-Épices» à sortie totale avec amortisseur

Ht. 70 x Pr. 56

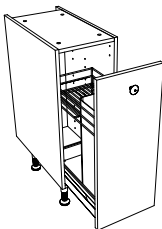

	T1	T2	T3	T4	T5	T6	T7	T8	T9	T10	T11	T12	T13	Eco
BC70/PB30	650	665	680	705	715	725	735	750	785	790	805	813	908	2,92
BC70/PB40	884	904	914	939	954	974	994	1004	1014	1074	1089	1104	1243	1,83

BAS DE RANGEMENT - 70 cm

BLOC COULISSANT BOUTEILLES ET TIROIR À L'ANGLAISE

Larg. 30-40 cm

Ht. 70 x Pr. 56

- 1 façade coulissante Hauteur 69,7 cm
- 1 casserolier à l'anglaise
- Avec équipement, inclus «kit 3 tringles et séparateurs»

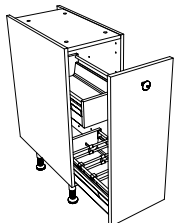

	T1	T2	T3	T4	T5	T6	T7	T8	T9	T10	T11	T12	T13	Eco
BC70/BAE30	848	864	878	904	914	924	931	945	984	988	1001	1006	1117	4,00
BC70/BAE40	870	888	903	939	951	967	975	1002	1042	1047	1067	1086	1232	4,00

BAS COULISSANT ET TIROIR À L'ANGLAISE

Larg. 30-40-60 cm

Ht. 70 x Pr. 56

- 1 façade coulissante Hauteur 69,7 cm
- 1 casserolier à l'anglaise

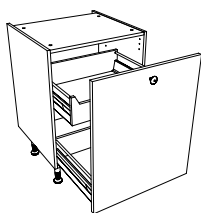

	T1	T2	T3	T4	T5	T6	T7	T8	T9	T10	T11	T12	T13	Eco
BC70/A30	746	762	776	802	812	822	829	843	882	886	899	904	1010	4,00
BC70/A40	725	747	770	782	818	842	848	868	903	919	930	946	1013	4,00
BC70/A60	805	832	862	886	928	957	992	1013	1048	1098	1101	1112	1184	5,33

Larg. 40-60 cm

Ht. 70 x Pr. 56

- 1 façade coulissante Hauteur 69,7 cm
- 1 tiroir à l'anglaise
- 1 casserolier à l'anglaise

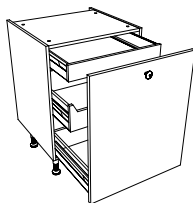

	T1	T2	T3	T4	T5	T6	T7	T8	T9	T10	T11	T12	T13	Eco
BC70/AA40	889	915	935	955	982	988	1003	1017	1072	1092	1110	1136	1225	5,33
BC70/AA60	1054	1079	1098	1120	1153	1180	1198	1234	1255	1275	1294	1340	1466	5,33

BAS 2 TIROIRS

Larg. 60-80-90-
100-120 cm

Ht. 70 x Pr. 56

- 2 casseroliers Hauteur 34,7 cm

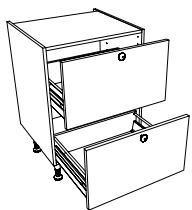

NOUVEAU

	T1	T2	T3	T4	T5	T6	T7	T8	T9	T10	T11	T12	T13	Eco
B2T70/60	765	791	830	838	880	914	946	982	1015	1035	1062	1064	1226	5,33
B2T70/80	834	872	915	945	998	1044	1060	1104	1125	1187	1224	1238	1516	5,33
B2T70/90	867	911	956	997	1056	1088	1116	1163	1179	1262	1304	1308	1543	8,33
B2T70/100	958	1001	1049	1099	1136	1165	1188	1278	1337	1420	1483	1606	1729	8,33
B2T70/120	1048	1099	1157	1222	1271	1273	1281	1446	1495	1601	1688	1717	1965	5,83

100 et 120 livrés avec 1 pied supplémentaire

Larg. 60-80-90-
100-120 cm

Ht. 70 x Pr. 56

- 2 casseroliers Hauteur 34,7 cm
- 1 tiroir à l'anglaise

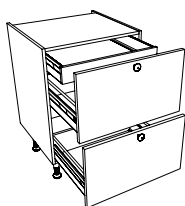

NOUVEAU

	T1	T2	T3	T4	T5	T6	T7	T8	T9	T10	T11	T12	T13	Eco
B2T70/A60	976	999	1033	1036	1064	1099	1141	1171	1188	1220	1259	1281	1458	5,33
B2T70/A80	1075	1107	1144	1176	1230	1283	1299	1321	1341	1398	1443	1475	1790	8,33
B2T70/A90	1123	1159	1198	1245	1312	1336	1376	1395	1416	1485	1534	1559	1818	8,33
B2T70/A100	1197	1235	1274	1327	1394	1412	1440	1499	1545	1630	1683	1840	1997	8,33
B2T70/A120	1307	1347	1387	1449	1515	1525	1535	1667	1728	1805	1912	1977	2255	8,33

100 et 120 livrés avec 1 pied supplémentaire

BAS DE RANGEMENT - 70 cm

BAS 3 TIROIRS

Larg. 40-60-80-90-100-120 cm
Ht. 70 x Pr. 56

- 1 tiroir Hauteur 13,7 cm
- 2 casseroles Hauteur 27,7 cm

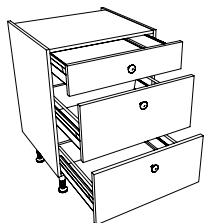

NOUVEAU

	T1	T2	T3	T4	T5	T6	T7	T8	T9	T10	T11	T12	T13	Eco
B3T70/40	851	877	890	905	932	950	980	1020	1054	1057	1088	1132	1342	5,33
B3T70/60	952	976	989	1007	1039	1078	1105	1132	1175	1184	1214	1233	1576	5,33
B3T70/80	1001	1035	1043	1213	1251	1288	1296	1339	1387	1418	1497	1519	1786	8,33
B3T70/90	1102	1156	1188	1230	1266	1298	1342	1385	1404	1492	1524	1562	1895	8,33
B3T70/100	1181	1234	1275	1342	1371	1405	1455	1525	1555	1646	1670	1862	2053	8,33
B3T70/120	1285	1351	1393	1468	1513	1551	1606	1716	1745	1847	1888	1972	2290	8,33

100 et 120 livrés avec 1 pied supplémentaire

BAS 4 TIROIRS

Larg. 40-60 cm
Ht. 70 x Pr. 56

- 3 tiroirs Hauteur 13,7 cm
- 1 casserolier Hauteur 27,7 cm

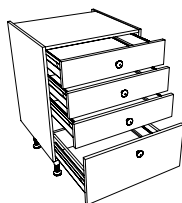

	T1	T2	T3	T4	T5	T6	T7	T8	T9	T10	T11	T12	T13	Eco
B4T70/40	970	1000	1023	1042	1065	1089	1111	1133	1135	1204	1239	1260	1438	5,33
B4T70/60	1054	1088	1108	1128	1158	1183	1207	1231	1283	1307	1345	1394	1637	5,33

BAS 5 TIROIRS

Larg. 40 cm
Ht. 70 x Pr. 56

- 5 tiroirs Hauteur 13,7 cm

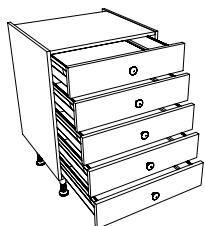

	T1	T2	T3	T4	T5	T6	T7	T8	T9	T10	T11	T12	T13	Eco
B5T70/40	1095	1129	1152	1176	1208	1227	1250	1276	1286	1288	1313	1390	1636	5,33

Non disponible pour : Boréale - Poignée PMU - NPMU - DPMU

BAS D'ANGLE - 70 cm

BAS D'ANGLE RETOUR AVEC PORTE

Larg. 105-110-125 cm

Ht. 70 x Pr. 56

- 1 porte Hauteur 69,7 x Largeur 39,7 ou 44,7 ou 59,7 cm
- 1 fileur équerre assorti à la façade Largeur 9 cm (livré avec fileur caisson pour fixation)
- Encombrement de 105/110/125 cm
- 1 étagère réglable en mélaminé

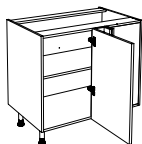

Ferrage droit

	T1	T2	T3	T4	T5	T6	T7	T8	T9	T10	T11	T12	T13	Eco
BA70/105	514	531	549	579	598	612	629	650	691	749	768	820	975	1,83
BA70/110	545	564	566	591	608	648	652	712	728	775	812	867	1044	2,62
BA70/125	582	603	610	640	659	707	715	785	805	860	899	967	1191	2,62

BAS D'ANGLE RETOUR AVEC PLATEAUX TOURNANTS DEMI-LUNE

Larg. 105 cm

Ht. 70 x Pr. 56

- 1 porte Hauteur 69,7 x Largeur 39,7 cm
- 1 fileur équerre assorti à la façade Largeur 9 cm (livré avec fileur caisson pour fixation)
- Encombrement de 105 cm
- Avec 2 plateaux tournants 1/2 lune

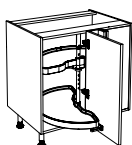

Ferrage droit

	T1	T2	T3	T4	T5	T6	T7	T8	T9	T10	T11	T12	T13	Eco
BA70/E105	697	714	732	762	781	795	812	833	874	932	951	1003	1167	1,83

BAS D'ANGLE RETOUR AVEC PLATEAUX NUVOLA

Larg. 110-125 cm

Ht. 70 x Pr. 56

- 1 porte Hauteur 69,7 x Largeur 44,7 ou 59,7 cm
- 1 fileur équerre assorti à la façade Largeur 9 cm (livré avec fileur caisson pour fixation)
- Encombrement de 110/125 cm
- 2 plateaux indépendants «Nuvola»

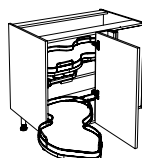

Ferrage droit

	T1	T2	T3	T4	T5	T6	T7	T8	T9	T10	T11	T12	T13	Eco
BA70/N110	1380	1402	1446	1490	1506	1522	1555	1596	1619	1654	1688	1735	1949	8,33
BA70/N125	1460	1485	1531	1585	1603	1626	1661	1768	1771	1778	1819	1881	2138	8,33

BAS D'ANGLE RETOUR AVEC PLATEAUX LEMANS

Larg. 110 cm

Ht. 70 x Pr. 56

- 1 porte Hauteur 69,7 x Largeur 44,7 cm
- 1 fileur équerre assorti à la façade Largeur 9 cm (livré avec fileur caisson pour fixation)
- Encombrement de 110 cm
- 2 plateaux indépendants et réglables en hauteur «Lemans»
- Amortisseurs inclus

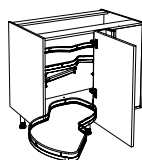

Ferrage droit

	T1	T2	T3	T4	T5	T6	T7	T8	T9	T10	T11	T12	T13	Eco
BA70/L110	2286	2305	2330	2397	2439	2404	2453	2468	2517	2544	2647	2714	2781	2,62

Voir schémas techniques p. 49

BAS D'ANGLE - 70 cm

BAS D'ANGLE À 90°

Larg. 90 x 90 cm

Ht. 70 x Pr. 56

- 2 portes Hauteur 69,7 x Largeur 29,7 cm avec fileur assorti aux façades
- Charnières à ouverture 170°
- 1 étagère réglable en mélaminé

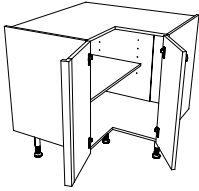

	T1	T2	T3	T4	T5	T6	T7	T8	T9	T10	T11	T12	T13	Eco
BA70/P90	930	953	983	1048	1062	1072	1036	1155	1119	1216	1291	1388	1484	3,50

Livré avec 1 seul bouton ou poignée

BAS D'ANGLE À 90°

Larg. 90 x 90 cm

Ht. 70 x Pr. 56

- 2 portes Hauteur 69,7 x Largeur 29,7 cm avec fileur assorti aux façades
- Charnières à ouverture 170°
- Avec 2 plateaux tournants 3/4

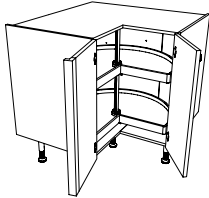

	T1	T2	T3	T4	T5	T6	T7	T8	T9	T10	T11	T12	T13	Eco
BA70/PE90	1233	1255	1286	1350	1365	1375	1339	1458	1422	1519	1594	1694	1794	3,50

Livré avec 1 seul bouton ou poignée

BAS D'ANGLE À 90° AVEC PLATEAUX À PORTES RENTRANTES

Larg. 90 x 90 cm

Ht. 70 x Pr. 56

- 2 portes Hauteur 69,7 x Largeur 29,7 cm avec fileur assorti aux façades
- 2 plateaux tourniquet avec portes rentrantes et amortisseurs
- Côtés blancs
- Caissons hauteur 74,5 cm

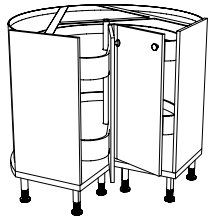

	T1	T2	T3	T4	T5	T6	T7	T8	T9	T10	T11	T12	T13	Eco
BA70/PRE90	1488	1528	1558	1588	1603	1638	1723	1727	1738	1888	1906	1923	2229	2,92

Côtés assortis non disponibles
Non disponible en socle Ht 6 cm
Livré avec 1 seul bouton ou poignée

Voir schémas techniques p. 49

BAS D'ANGLE - 70 cm

BAS D'ANGLE À PAN COUPÉ AVEC PORTE

Larg. 90 x 90 cm

- 1 porte Hauteur 69,7 x Largeur 44,7 cm
- 1 étagère réglable en mélaminé

Ht. 70 x Pr. 56

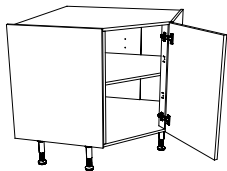

Ferrage droit

	T1	T2	T3	T4	T5	T6	T7	T8	T9	T10	T11	T12	T13	Eco
BA70/90	863	877	895	939	947	948	1030	1015	1098	1031	1073	1132	1190	3,50

BAS D'ANGLE À PAN COUPÉ AVEC PORTE ET PLATEAUX TOURNANTS

Larg. 90 x 90 cm

- 1 porte Hauteur 69,7 x Largeur 44,7 cm
- Avec 2 plateaux tournants

Ht. 70 x Pr. 56

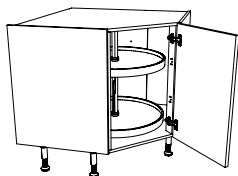

Ferrage droit

	T1	T2	T3	T4	T5	T6	T7	T8	T9	T10	T11	T12	T13	Eco
BA70/E90	1140	1153	1172	1216	1224	1225	1307	1292	1375	1308	1350	1412	1474	3,50

Voir schémas techniques p. 49

ZONE DE LAVAGE - 70 cm

SOUS-ÉVIER AVEC PORTE

Larg. 50-60 cm

Ht. 70 x Pr. 56

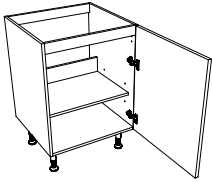

- 1 porte Hauteur 69,7 cm
- 1 étagère réglable en mélaminé
- Arrière amovible pour raccordement
- Livré avec fond aluminium
- Charnière du haut surbaissée

	T1	T2	T3	T4	T5	T6	T7	T8	T9	T10	T11	T12	T13	Eco
BSE70/50	356	372	385	420	429	436	453	469	518	534	548	565	658	1,83
BSE70/60	376	393	407	445	454	462	482	498	554	571	587	605	698	1,83

Larg. 80-90-100-120 cm

Ht. 70 x Pr. 56

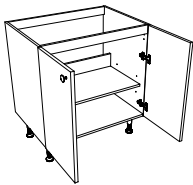

- 2 portes Hauteur 69,7 cm
- 1 étagère réglable en mélaminé
- Arrière amovible pour raccordement
- Livré avec fond aluminium
- Charnières du haut surbaissées

	T1	T2	T3	T4	T5	T6	T7	T8	T9	T10	T11	T12	T13	Eco
BSE70/80	507	529	550	595	607	628	675	697	775	802	825	861	1016	1,83
BSE70/90	529	552	572	630	652	670	717	747	813	858	883	917	1078	2,62
BSE70/100	551	576	595	656	673	690	737	769	866	912	939	962	1133	2,62
BSE70/120	608	639	664	709	731	767	818	854	936	990	1019	1038	1226	2,62

100 et 120 livrés avec 1 pied supplémentaire

SOUS-ÉVIER AVEC PORTE ET FAUX-TIROIR

Larg. 50-60 cm

Ht. 70 x Pr. 56

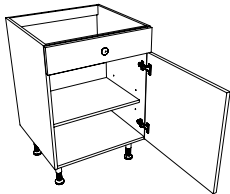

- 1 faux-tiroir Hauteur 13,7 cm
- 1 porte Hauteur 55,7 cm
- 1 étagère réglable en mélaminé
- Arrière amovible pour raccordement
- Livré avec fond aluminium

	T1	T2	T3	T4	T5	T6	T7	T8	T9	T10	T11	T12	T13	Eco
BSEFT70/50	375	393	413	453	459	465	486	524	561	580	598	621	745	1,83
BSEFT70/60	397	415	438	479	488	496	546	581	593	612	630	662	800	1,83

Larg. 80-90 cm

Ht. 70 x Pr. 56

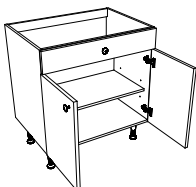

- 1 faux-tiroir Hauteur 13,7 cm
- 2 portes Hauteur 55,7 cm
- 1 étagère réglable en mélaminé
- Arrière amovible pour raccordement
- Livré avec fond aluminium

	T1	T2	T3	T4	T5	T6	T7	T8	T9	T10	T11	T12	T13	Eco
BSEFT70/B80	530	535	548	635	648	667	719	771	813	867	886	901	1159	1,83
BSEFT70/B90	559	584	604	673	691	707	763	820	831	877	927	954	1249	2,62

ZONE DE LAVAGE - 70 cm

Sous-Évier Rabaissé - Hauteur 56 cm

Larg. 60 cm

Ht. 56 x Pr. 56

- 1 porte Hauteur 55,7 cm
- 1 étagère réglable en mélaminé
- Arrière amovible pour raccordement
- Livré avec fond aluminium

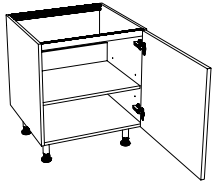

	T1	T2	T3	T4	T5	T6	T7	T8	T9	T10	T11	T12	T13	Eco
BSE56/60	368	376	390	419	426	442	463	486	509	532	555	587	671	1,83

Les côtés assortis ne sont pas disponibles

Larg. 80-90 cm

Ht. 56 x Pr. 56

- 2 portes Hauteur 55,7 cm
- 1 étagère réglable en mélaminé
- Arrière amovible pour raccordement
- Livré avec fond aluminium

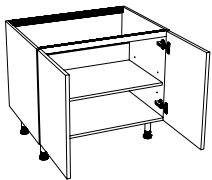

	T1	T2	T3	T4	T5	T6	T7	T8	T9	T10	T11	T12	T13	Eco
BSE56/80	492	504	522	551	560	582	623	646	668	690	755	806	1008	1,83
BSE56/90	512	524	545	582	593	611	655	685	714	743	807	864	1063	1,83

Les côtés assortis ne sont pas disponibles

Sous-Évier Coulissant

Larg. 60 cm

Ht. 70 x Pr. 56

- 1 façade coulissante Hauteur 69,7 cm

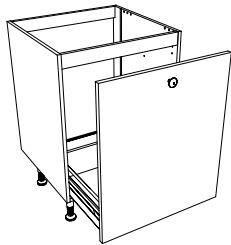

	T1	T2	T3	T4	T5	T6	T7	T8	T9	T10	T11	T12	T13	Eco
BSEC70/60	493	517	523	557	571	593	603	615	665	674	676	726	845	4,00

Sous-Évier Coulissant avec Poubelles

Larg. 60 cm

Ht. 70 x Pr. 56

- 1 façade coulissante Hauteur 69,7 cm
- Equipé de 4 poubelles sélectives suspendues (2 de 17 litres et 2 de 8 litres)
- Equipé d'un couvercle - étagère
- Livré avec fond aluminium

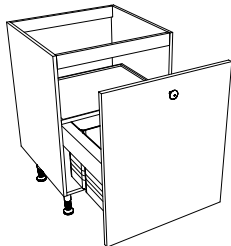

	T1	T2	T3	T4	T5	T6	T7	T8	T9	T10	T11	T12	T13	Eco
BSEC70/PO60	1044	1075	1101	1137	1159	1183	1229	1244	1280	1298	1318	1344	1474	2,92

Penser à commander un siphon plat (page 233)

ZONE DE LAVAGE - 70 cm

SOUS-ÉVIER 2 TIROIRS

Larg. 60-80-90 cm

Ht. 70 x Pr. 56

- 2 casseroles Hauteur 34,7 cm
- Tiroir du haut avec rangement et échancrure en forme de «U»

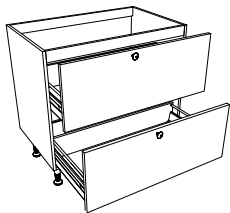

	T1	T2	T3	T4	T5	T6	T7	T8	T9	T10	T11	T12	T13	Eco
BSE2T70/60	823	837	860	894	910	927	1029	1058	1087	1116	1197	1245	1421	4,00
BSE2T70/80	842	857	880	907	934	948	1068	1116	1140	1174	1263	1295	1492	5,33
BSE2T70/90	871	883	908	950	985	1021	1124	1165	1175	1230	1290	1362	1547	5,33

SOUS-ÉVIER 2 TIROIRS AVEC POUBELLES

Larg. 80-90 cm

Ht. 70 x Pr. 56

- 2 casseroles Hauteur 34,7 cm
- Tiroir du haut avec rangement et échancrure en forme de «U»
- Pour PO60 : Tiroir du bas équipé de 1 poubelle (15 litres) et plaque anti-dérapante
- Pour PO80 : Tiroir du bas équipé de 2 poubelles (15 litres) et plaque anti-dérapante
- Pour PO90 : Tiroir du bas équipé de 3 poubelles (15 litres) et plaque anti-dérapante
- Avec couvercle et listeaux

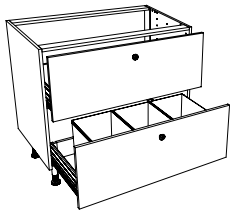

	T1	T2	T3	T4	T5	T6	T7	T8	T9	T10	T11	T12	T13	Eco
BSE2T70/PO60C	1220	1234	1257	1291	1307	1324	1426	1455	1484	1513	1594	1642	1818	4,00
BSE2T70/PO80C	1333	1341	1348	1415	1489	1513	1571	1585	1615	1663	1724	1793	1900	5,33
BSE2T70/PO90C	1380	1400	1426	1453	1529	1561	1631	1644	1656	1729	1761	1827	2038	5,33

ZONE DE LAVAGE - 70 cm

BAS POUBELLES

Larg. 45 cm

Ht. 70 x Pr. 56

- 1 façade Hauteur 69,7 cm
- PO45 : Equipé de 2 poubelles suspendues (2x 26 litres)
- Avec couvercle et listeaux

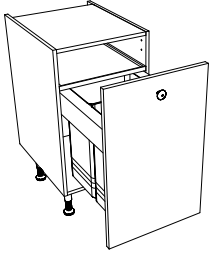

	T1	T2	T3	T4	T5	T6	T7	T8	T9	T10	T11	T12	T13	Eco
BC70/PO45	911	934	956	965	986	1018	1047	1072	1074	1077	1096	1120	1269	2,92

Larg. 60 cm

Ht. 70 x Pr. 56

- 1 façade Hauteur 69,7 cm
- PO60 : Equipé de 4 poubelles suspendues (2x 26 litres et 2x 8 litres)
- Avec couvercle et listeaux

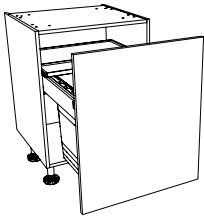

	T1	T2	T3	T4	T5	T6	T7	T8	T9	T10	T11	T12	T13	Eco
NOUVEAU BC70/PO60	1148	1178	1207	1223	1250	1289	1330	1370	1383	1395	1426	1518	1609	4,00

BAS PANIERS À LINGE

Larg. 60 cm

Ht. 70 x Pr. 56

- 1 façade coulissante Hauteur 69,7 cm
- 1 casseroles équipé de 2 paniers à linge blancs (2x 40 litres)

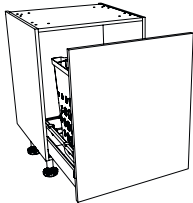

	T1	T2	T3	T4	T5	T6	T7	T8	T9	T10	T11	T12	T13	Eco
NOUVEAU BC70/PL60	644	665	692	758	762	776	814	877	909	919	962	1015	1067	4,00

ZONE DE LAVAGE - 70 cm

HABILLAGE LAVE LINGE POSE LIBRE

Larg. 65 cm

Ht. 87 x Pr. 61

- 1 porte ht 69,7cm
- 2 joues coloris caisson blanc ht 87cm
- Livré à plat avec équerres pour le montage

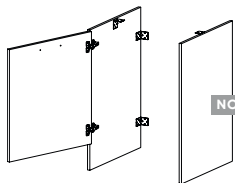

NOUVEAU

BLL87/65

T1	T2	T3	T4	T5	T6	T7	T8	T9	T10	T11	T12	T13	Eco
282	290	320											1,25

Uniquement disponible en caisson blanc et en Glacée, Macaron, Effet, Cottage, Origine
Non disponible avec les poignées PMU - NPMU - DPMU - PVA - NPVA - DPVA - PFI - NPFI - PEL

HABILLAGE LAVE-VAISSELLE

Larg. 45-60 cm

Ht. 55-70 cm

- Façade livrée sans perçage
- Façades Hauteur 55,7 cm pour lave-vaisselle bandeau visible, 69,7 cm pour lave-vaisselle tout intégrable

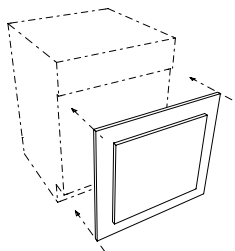

	T1	T2	T3	T4	T5	T6	T7	T8	T9	T10	T11	T12	T13	Eco
HLV/5645	73	86	102	117	126	141	169	169	179	218	229	248	431	0,22
HLV/5660	85	100	118	137	144	161	195	195	229	256	268	289	473	0,22
HLV/7045	77	86	101	124	137	159	191	191	219	248	263	282	459	0,22
HLV/7060	95	106	126	157	175	194	236	236	287	292	310	337	532	0,55

HLV/5660 disponible mais sans "prise de main" pour : Boréale
HLV/5645 non disponible pour : Boréale
HLV/5645 et HLV/5660 livrée sans poignée

ZONE DE LAVAGE - 70 cm

SUPPORTS LAVE-VAISSELLE

Larg. 60 cm

- Pour surélever le lave-vaisselle
- Doté d'un bac récupérateur en PVC (sauf BSLV14/60)
- Le chant supérieur est biseauté pour faciliter l'ouverture du lave-vaisselle

Penser à commander un habillage pour la porte du lave-vaisselle
Côtés assortis non disponibles

Ht. 14 x Pr. 56

- Panneau-support blanc sur pieds avec bandeau d'habillage fixe de 13,7 cm

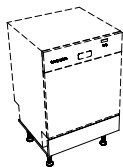

	T1	T2	T3	T4	T5	T6	T7	T8	T9	T10	T11	T12	T13	Eco
BSLV14/45	95	99	100	102	104	110	117	123	129	135	149	158	177	0,55
BSLV14/60	99	104	103	108	110	119	124	131	138	154	163	169	187	0,55

Disponible avec un bandeau plein biseauté pour Boréale
Livré sans bouton ou poignée

Ht. 28 x Pr. 56

- 1 caisson de 14 cm
- 1 tiroir de 27,7 cm

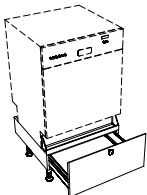

	T1	T2	T3	T4	T5	T6	T7	T8	T9	T10	T11	T12	T13	Eco
BSLVC28/60	465	468	471	472	474	477	481	485	493	496	499	507	572	1,75

Non disponibles pour : Boréale
Non disponibles avec les poignées : 388 - 389 - 390 - PMU - NPMU - DPMU - PVA - NPVA - DPVA - PFI - NPFI - PEL

Ht. 42 x Pr. 56

- 1 caisson de 28 cm
- 1 tiroir de 41,7 cm

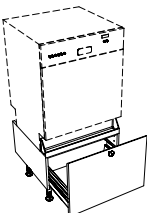

	T1	T2	T3	T4	T5	T6	T7	T8	T9	T10	T11	T12	T13	Eco
BSLVC42/60	489	500	509	510	513	518	522	528	534	548	562	571	696	2,92

Non disponibles pour : Boréale
Non disponibles avec les poignées : 388 - 389 - 390 - PMU - NPMU - DPMU - PVA - NPVA - DPVA - PFI - NPFI - PEL

Ht. 56 x Pr. 56

- 1 caisson de 42 cm
- 1 porte Hauteur 55,7 cm

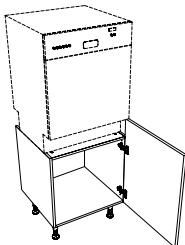

	T1	T2	T3	T4	T5	T6	T7	T8	T9	T10	T11	T12	T13	Eco
BSLV56/60	394	420	442	450	478	489	505	540	555	575	595	626	779	1,25

Non disponibles pour : Boréale
Non disponibles avec les poignées : 388 - 389 - 390 - PMU - NPMU - DPMU - PVA - NPVA - DPVA - PFI - NPFI - PEL

Ht. 56 x Pr. 56

- 1 caisson de 42 cm
- 1 tiroir Hauteur 27,7 cm
- 1 casseroles Hauteur 27,7 cm

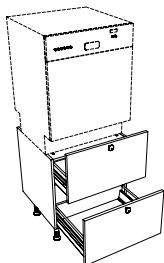

	T1	T2	T3	T4	T5	T6	T7	T8	T9	T10	T11	T12	T13	Eco
BSLV2T56/60	794	824	853	859	878	889	917	943	949	989	1039	1083	1242	4,00

Non disponibles pour : Boréale
Non disponibles avec les poignées : 388 - 389 - 390 - PMU - NPMU - DPMU - PVA - NPVA - DPVA - PFI - NPFI - PEL

ZONE DE CUISSON - 70 cm

BAS POUR CUISSON AVEC PORTE

Larg. 60 cm

Ht. 70 x Pr. 56

- 1 porte Hauteur 69,7 cm
- 1 étagère réglable en mélaminé

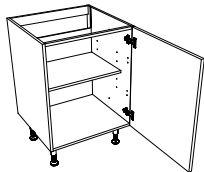

	T1	T2	T3	T4	T5	T6	T7	T8	T9	T10	T11	T12	T13	Eco
BV70/60	377	396	407	439	459	482	499	528	547	565	584	626	812	1,83

Préconisé pour induction

Larg. 80-90-100-120 cm

Ht. 70 x Pr. 56

- 2 portes Hauteur 69,7 cm
- 1 étagère réglable en mélaminé

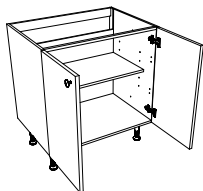

	T1	T2	T3	T4	T5	T6	T7	T8	T9	T10	T11	T12	T13	Eco
BV70/80	495	520	537	580	607	647	671	703	739	765	796	859	1033	1,83
BV70/90	528	555	565	624	654	697	715	757	791	812	863	933	1157	2,62
BV70/100	555	585	593	663	696	743	760	810	857	876	926	1004	1266	2,62
BV70/120	620	654	667	749	787	843	865	933	974	999	1058	1152	1501	2,62

Préconisé pour induction
100 et 120 livrés avec 1 pied supplémentaire

BAS POUR CUISSON AVEC PORTE ET TIROIR

Larg. 60 cm

Ht. 70 x Pr. 56

- 1 porte Hauteur 55,7 cm
- 1 tiroir Hauteur 13,7 cm
- 1 étagère réglable en mélaminé

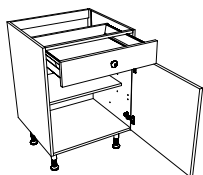

	T1	T2	T3	T4	T5	T6	T7	T8	T9	T10	T11	T12	T13	Eco
BVT70/60	531	557	574	600	624	653	682	732	744	757	763	792	988	2,62

Larg. 80-90 cm

Ht. 70 x Pr. 56

- 2 portes Hauteur 55,7 cm
- 1 tiroir Hauteur 13,7 cm
- 1 étagère réglable en mélaminé

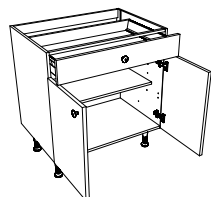

	T1	T2	T3	T4	T5	T6	T7	T8	T9	T10	T11	T12	T13	Eco
BVT70/B80	666	669	695	759	787	833	872	944	953	972	986	1033	1255	2,62
BVT70/B90	690	725	745	793	826	877	912	979	993	1028	1046	1100	1380	2,62

ZONE DE CUISSON - 70 cm

BAS COULISSANT ET TIROIRS À L'ANGLAISE POUR CUISSON

Larg. 60 cm

Ht. 70 x Pr. 56

- 1 façade coulissante Hauteur 69,7 cm
- 1 casseroles à l'anglaise

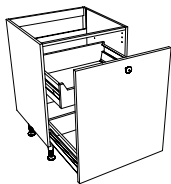

	T1	T2	T3	T4	T5	T6	T7	T8	T9	T10	T11	T12	T13	Eco
BVC70/A60	775	808	827	851	878	883	917	961	965	977	988	1040	1139	5,33

Préconisé pour induction

Larg. 60 cm

Ht. 70 x Pr. 56

- 1 façade coulissante Hauteur 69,7 cm
- 1 tiroir à l'anglaise
- 1 casseroles à l'anglaise

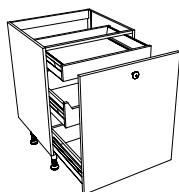

	T1	T2	T3	T4	T5	T6	T7	T8	T9	T10	T11	T12	T13	Eco
BVC70/AA60	999	1040	1058	1078	1102	1110	1139	1178	1187	1198	1214	1275	1397	5,33

BAS 2 TIROIRS POUR CUISSON

Larg. 60-80-90-100-120 cm
Ht. 70 x Pr. 56

- 2 casseroles Hauteur 34,7 cm

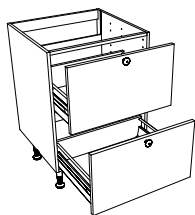

NOUVEAU

	T1	T2	T3	T4	T5	T6	T7	T8	T9	T10	T11	T12	T13	Eco
BV2T70/60	729	759	782	811	848	874	896	920	933	970	1022	1047	1270	5,33
BV2T70/80	816	842	871	936	961	1014	1041	1079	1085	1124	1198	1237	1566	5,33
BV2T70/90	852	892	919	964	1011	1051	1076	1134	1164	1209	1254	1302	1671	5,33
BV2T70/100	926	972	1001	1068	1096	1115	1135	1247	1297	1364	1419	1635	1851	8,33
BV2T70/120	1020	1067	1099	1172	1206	1209	1222	1397	1466	1520	1613	1701	2119	8,33

Préconisé pour induction
100 et 120 livrés avec 1 pied supplémentaire

Larg. 60-80-90-100-120 cm
Ht. 70 x Pr. 56

- 2 casseroles Hauteur 34,7 cm
- 1 tiroir à l'anglaise

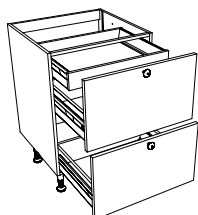

NOUVEAU

	T1	T2	T3	T4	T5	T6	T7	T8	T9	T10	T11	T12	T13	Eco
BV2T70/A60	950	987	1011	1039	1083	1098	1120	1137	1161	1201	1240	1244	1482	5,33
BV2T70/A80	1072	1111	1140	1204	1238	1259	1305	1340	1348	1397	1455	1469	1816	8,33
BV2T70/A90	1114	1162	1191	1234	1289	1295	1299	1391	1435	1483	1512	1536	1922	8,33
BV2T70/A100	1217	1266	1303	1338	1360	1385	1398	1524	1582	1654	1698	1921	2143	8,33
BV2T70/A120	1381	1439	1484	1509	1544	1548	1590	1761	1838	1909	1969	2022	2465	8,33

100 et 120 livrés avec 1 pied supplémentaire

ZONE DE CUISSON - 70 cm

BAS 3 TIROIRS POUR CUISSON

Larg. 60-80-90-100-120 cm
Ht. 70 x Pr. 56

- 1 tiroir Hauteur 13,7 cm
- 2 casseroles Hauteur 27,7 cm

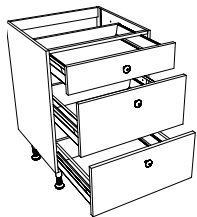

NOUVEAU

	T1	T2	T3	T4	T5	T6	T7	T8	T9	T10	T11	T12	T13	Eco
BV3T70/60	965	1003	1029	1050	1094	1123	1147	1191	1218	1262	1287	1301	1466	5,33
BV3T70/80	1053	1082	1117	1190	1232	1270	1297	1383	1386	1398	1466	1493	1771	8,33
BV3T70/90	1097	1143	1171	1207	1261	1306	1331	1430	1438	1463	1520	1557	1887	8,33
BV3T70/100	1149	1199	1241	1299	1345	1390	1410	1523	1548	1598	1622	1820	2017	8,33
BV3T70/120	1217	1272	1309	1377	1441	1499	1528	1662	1694	1749	1817	1848	2220	8,33

100 et 120 livrés avec 1 pied supplémentaire

BAS 4 TIROIRS POUR CUISSON

Larg. 60 cm
Ht. 70 x Pr. 56

- 3 tiroirs Hauteur 13,7 cm
- 1 casserolier Hauteur 27,7 cm

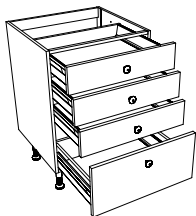

	T1	T2	T3	T4	T5	T6	T7	T8	T9	T10	T11	T12	T13	Eco
BV4T70/60	1233	1270	1280	1329	1336	1382	1449	1547	1558	1575	1601	1605	1693	5,33

BAS 2 TIROIRS POUR CUISSON AVEC HOTTE INTÉGRÉE

Larg. 60-90 cm
Ht. 70 x Pr. 56

- 1 tiroir profondeur 40 cm, Hauteur 34,7 cm
- 1 casserolier profondeur 40 cm, Hauteur 34,7 cm
- 1 bandeau cuisson avant fixe hauteur 20 cm
- Arrière amovible pour raccordement

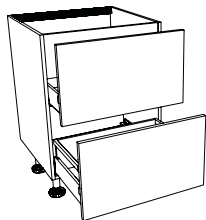

NOUVEAU

NOUVEAU

	T1	T2	T3	T4	T5	T6	T7	T8	T9	T10	T11	T12	T13	Eco
BVH2T70/60	672	693	722	782	795	804	854	892	921	939	981	1070	1159	4,00
BVH2T70/90	783	814	857	958	976	979	1046	1134	1173	1204	1268	1368	1467	3,50

BAS 3 TIROIRS POUR CUISSON AVEC HOTTE INTÉGRÉE

Larg. 60-90 cm
Ht. 70 x Pr. 56

- 1 faux-tiroir Hauteur 13,7 cm
- 1 tiroir profondeur 40 cm, Hauteur 27,7 cm
- 1 casserolier profondeur 40 cm, Hauteur 27,7 cm
- Arrière amovible pour raccordement

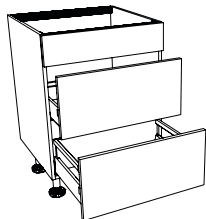

NOUVEAU

NOUVEAU

	T1	T2	T3	T4	T5	T6	T7	T8	T9	T10	T11	T12	T13	Eco
BVH3T70/60	764	785	813	889	910	896	939	959	979	1018	1113	1190	1267	4,00
BVH3T70/90	875	907	949	1043	1063	1073	1134	1199	1231	1301	1361	1463	1565	5,33

ZONE DE CUISSON - 70 cm

BAS FOUR

Larg. 60 cm

Ht. 70 x Pr. 56

- 1 bandeau façade ajustable 9,7 cm livré avec baguette finition inox
- Encastrement maximum : 58,1 cm
- Livré avec des équerres permettant de positionner le bandeau en partie basse ou haute

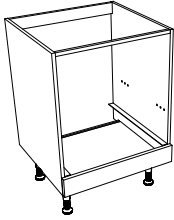

	T1	T2	T3	T4	T5	T6	T7	T8	T9	T10	T11	T12	T13	Eco
BVFO70/60	292	298	307	308	312	315	322	328	330	337	347	356	407	1,25

Livré avec 1 bouton ou poignée

Larg. 60 cm

Ht. 70 x Pr. 56

- 1 tiroir Hauteur 9,7 cm
- Encastrement maximum : 58,1 cm

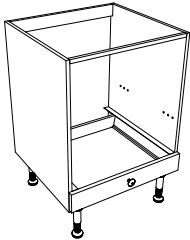

	T1	T2	T3	T4	T5	T6	T7	T8	T9	T10	T11	T12	T13	Eco
BVFO70/T60	449	457	463	473	476	481	484	486	487	497	507	517	577	2,92

Non disponible pour : Boréale

Non disponibles avec les poignées : 388 - 389 - 390 - PMU - NPMU - DPMU - PVA - NPVA - DPVA - PFI - NPFI - PEL

BAS FOUR ÉCONOMIQUE

Larg. 60 cm

Ht. 70 x Pr. 56

- 1 bandeau façade ajustable 9,7 cm livré avec baguette finition inox
- Encastrement maximum : 58,1 cm
- 1 dessous et 2 montants coloris caisson blanc
- Livré à plat avec équerres pour le montage

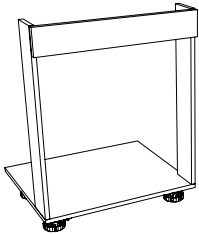

	T1	T2	T3	T4	T5	T6	T7	T8	T9	T10	T11	T12	T13	Eco
NOUVEAU BEFO70/60	168	172	176	184	185	187	191	192	199	242	286	289	291	0,55

A positionner entre 2 meubles

Uniquement disponible en caisson blanc et en Glacée, Macaron, Effet, Cottage, Origine

Livré sans poignée

BAS MICRO-ONDES

Larg. 60 cm

Ht. 70 x Pr. 56

- 1 bandeau façade ajustable 10,7 cm livré avec baguette finition inox
- 1 casseroles Hauteur 27,7 cm
- Encastrement maximum : 39,6 cm

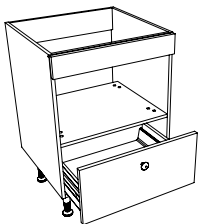

	T1	T2	T3	T4	T5	T6	T7	T8	T9	T10	T11	T12	T13	Eco
BVMO70/C60	561	578	590	591	602	632	643	660	661	678	697	722	843	4,00

BAS PETITE PROF. - 84 cm

BAS PETITE PROFONDEUR

Larg. 30-40-45-50-60 cm · 1 porte Hauteur 83,7 cm
· 2 étagères réglables en mélaminé

Ht. 84 x Pr. 33

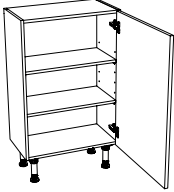

	T1	T2	T3	T4	T5	T6	T7	T8	T9	T10	T11	T12	T13	Eco
BPP84/30	290	305	328	333	353	371	382	414	420	426	446	461	558	1,25
BPP84/40	324	341	368	381	391	393	427	491	502	516	526	550	625	1,25
BPP84/45	332	350	369	395	407	409	436	508	525	531	577	591	662	1,83
BPP84/50	354	373	396	410	430	432	467	551	569	578	623	659	740	1,83
BPP84/60	387	409	436	470	479	482	517	625	644	655	698	723	830	1,83

Larg. 80-90 cm

· 2 portes Hauteur 83,7 cm
· 2 étagères réglables en mélaminé

Ht. 84 x Pr. 33

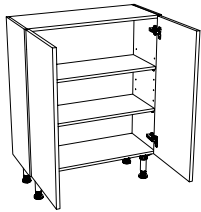

	T1	T2	T3	T4	T5	T6	T7	T8	T9	T10	T11	T12	T13	Eco
BPP84/80	506	536	576	620	637	647	698	834	861	879	895	928	1115	2,62
BPP84/90	536	567	620	661	683	693	757	906	922	949	991	1050	1203	2,62

BAS PETITE PROFONDEUR AVEC TIROIR

Larg. 40-60 cm

· 1 porte Hauteur 69,7 cm
· 1 tiroir Hauteur 13,7 cm
· 1 étagère réglable en mélaminé

Ht. 84 x Pr. 33

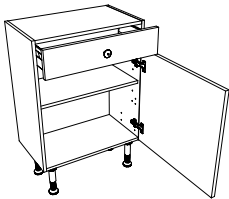

	T1	T2	T3	T4	T5	T6	T7	T8	T9	T10	T11	T12	T13	Eco
BPPT84/40	461	482	504	509	527	538	575	589	606	613	632	648	695	1,83
BPPT84/60	520	545	566	590	613	619	671	706	725	727	749	820	908	1,83

BAS PETITE PROFONDEUR AVEC 2 TIROIRS

Larg. 60-80-90 cm

· 2 casseroiliers Hauteur 41,7 cm

Ht. 84 x Pr. 33

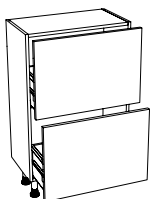

	T1	T2	T3	T4	T5	T6	T7	T8	T9	T10	T11	T12	T13	Eco
BPP2T84/60	730	743	763	804	821	844	892	936	980	1023	1093	1155	1329	4,00
BPP2T84/80	846	863	889	960	977	1004	1061	1125	1189	1253	1317	1399	1659	3,50
BPP2T84/90	876	894	924	1007	1027	1057	1120	1193	1266	1339	1400	1496	1789	3,50

BAS DE RANGEMENT ET PAN COUPÉ - 84 cm

BAS PAN COUPÉ - HAUTEUR 84 CM

Larg. 34 cm

- 1 porte Hauteur 83,7 cm x largeur 39,7 cm
- 2 étagères réglable en mélaminé

Ht. 84 x Pr. 56 et Pr 33

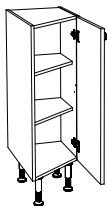

	T1	T2	T3	T4	T5	T6	T7	T8	T9	T10	T11	T12	T13	Eco
BPC84/34	519	525	549	587	608	624	701	729	746	754	784	818	953	1,83

Version droite : ferrage à droite sur le côté en profondeur 33 cm (cf figurine)

Version gauche : ferrage à gauche sur le côté en profondeur 33 cm

Côté assorti uniquement en profondeur 33 cm

BAS DE RANGEMENT AVEC PORTE

Larg. 15 cm

- 1 porte Hauteur 83,7 cm

Ht. 84 x Pr. 56

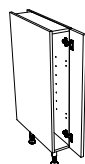

	T1	T2	T3	T4	T5	T6	T7	T8	T9	T10	T11	T12	T13	Eco
B84/15	258	269	275	281	308	313	360	370	375	381	391	420	472	1,25

Larg. 30-40-45-50-60 cm

- 1 porte Hauteur 83,7 cm
- 2 étagères réglables en mélaminé

Ht. 84 x Pr. 56

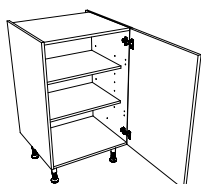

	T1	T2	T3	T4	T5	T6	T7	T8	T9	T10	T11	T12	T13	Eco
B84/30	313	344	361	371	384	390	397	417	423	445	451	461	624	1,83
B84/40	349	391	410	421	432	441	447	500	518	544	551	558	703	1,83
B84/45	371	416	428	438	464	469	472	530	556	575	591	629	760	1,83
B84/50	393	432	444	452	466	469	479	550	572	600	621	686	812	1,83
B84/60	410	454	469	476	501	511	521	608	625	663	685	736	894	2,62

Larg. 80-90-100-120 cm

- 2 portes Hauteur 83,7 cm
- 2 étagères réglables en mélaminé

Ht. 84 x Pr. 56

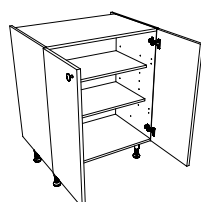

	T1	T2	T3	T4	T5	T6	T7	T8	T9	T10	T11	T12	T13	Eco
B84/80	548	593	623	640	678	695	706	814	854	892	916	943	1202	3,50
B84/90	571	619	635	674	718	725	735	855	858	932	979	1060	1287	3,50
B84/100	615	666	697	714	736	738	743	911	929	1002	1070	1187	1320	3,50
B84/120	677	737	774	785	827	835	848	1102	1111	1142	1227	1381	1488	3,50

100 et 120 livrés avec 1 pied supplémentaire

BAS DE RANGEMENT - 84 cm

BAS DE RANGEMENT AVEC PORTE ET TIROIR

Larg. 40-45-50-60 cm

Ht. 84 x Pr. 56

- 1 porte Hauteur 69,7 cm
- 1 tiroir Hauteur 13,7 cm
- 1 étagère réglable en mélaminé

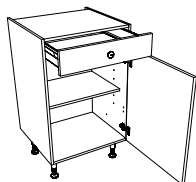

	T1	T2	T3	T4	T5	T6	T7	T8	T9	T10	T11	T12	T13	Eco
BT84/40	510	534	557	567	589	624	648	674	681	689	706	738	866	1,83
BT84/45	522	547	573	586	609	646	680	713	714	716	736	767	898	2,62
BT84/50	551	596	606	609	635	667	702	729	732	735	750	827	927	2,62
BT84/60	570	619	632	645	658	713	749	793	799	810	824	881	989	2,62

Larg. 80-90-100-120 cm

Ht. 84 x Pr. 56

- 2 portes Hauteur 69,7 cm
- 2 tiroirs Hauteur 13,7 cm
- 1 étagère réglable en mélaminé

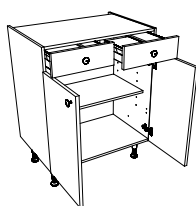

	T1	T2	T3	T4	T5	T6	T7	T8	T9	T10	T11	T12	T13	Eco
BT84/80	891	933	958	1013	1052	1096	1150	1212	1220	1274	1310	1342	1600	3,50
BT84/90	943	978	1020	1065	1104	1139	1163	1292	1304	1347	1387	1417	1684	3,50
BT84/100	984	1021	1052	1093	1151	1192	1221	1361	1370	1397	1415	1517	1833	5,83
BT84/120	1032	1075	1112	1175	1239	1290	1329	1516	1524	1556	1583	1630	1970	5,83

100 et 120 livrés avec 1 pied supplémentaire

Larg. 80-90 cm

Ht. 84 x Pr. 56

- 2 portes Hauteur 69,7 cm
- 1 tiroir Hauteur 13,7 cm
- 1 étagère réglable en mélaminé

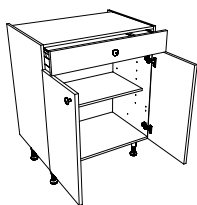

	T1	T2	T3	T4	T5	T6	T7	T8	T9	T10	T11	T12	T13	Eco
BT84/B80	695	702	730	814	846	892	943	1030	1038	1072	1091	1135	1398	3,50
BT84/B90	735	765	803	855	889	930	972	1065	1070	1109	1160	1204	1493	3,50

BAS DE RANGEMENT - 84 cm

BLOC COULISSANT BOUTEILLES-ÉPICES

Larg. 15 cm

Ht. 84 x Pr. 56

- 1 façade coulissante Hauteur 83,7 cm
- 1 système «Bouteilles-Épices» à sortie totale avec amortisseur

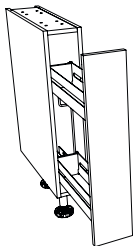

	T1	T2	T3	T4	T5	T6	T7	T8	T9	T10	T11	T12	T13	Eco
BC84/15	466	479	505	518	545	552	554	579	599	625	661	708	774	1,25

BLOC COULISSANT PORTE-TORCHONS

Larg. 15 cm

Ht. 84 x Pr. 56

- 1 façade coulissante Hauteur 83,7 cm
- 1 système «Bouteilles-Porte torchons» à sortie totale avec amortisseur

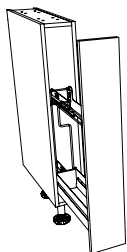

	T1	T2	T3	T4	T5	T6	T7	T8	T9	T10	T11	T12	T13	Eco
BC84/T15	556	571	598	614	652	657	668	687	701	731	760	811	883	1,25

BLOC COULISSANT RANGEMENTS MODULABLES

Larg. 30 cm

Ht. 84 x Pr. 56

- 1 façade coulissante Hauteur 83,7 cm
- 1 système rangements modulables à sortie totale avec amortisseur
- Avec emplacement pour planche à découper, 2 petits bacs et 2 gros bacs

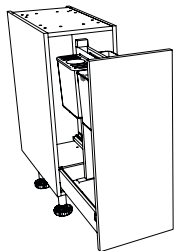

	T1	T2	T3	T4	T5	T6	T7	T8	T9	T10	T11	T12	T13	Eco
NOUVEAU BC84/RM30	947	966	985	1015	1028	1040	1054	1070	1110	1126	1139	1196	1252	2,92

BLOC COULISSANT RANGEMENTS MODULABLES-PAIN

Larg. 30 cm

Ht. 84 x Pr. 56

- 1 façade coulissante Hauteur 83,7 cm
- 1 système rangements modulables à sortie totale avec amortisseur
- Avec emplacement pour planche à découper, 2 petits bacs et 1 sac à pain

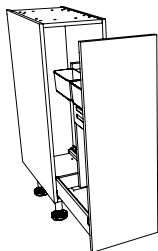

	T1	T2	T3	T4	T5	T6	T7	T8	T9	T10	T11	T12	T13	Eco
NOUVEAU BC84/RMP30	969	989	1007	1037	1050	1062	1076	1092	1132	1149	1161	1218	1275	2,92

BAS DE RANGEMENT - 84 cm

BLOC COULISSANT PAIN-BOUTEILLES-ÉPICES

Larg. 30-40 cm

- 1 façade coulissante Hauteur 83,7 cm
- 1 combiné fil «Pain-Bouteilles-Épices» à sortie totale avec amortisseur

Ht. 84 x Pr. 56

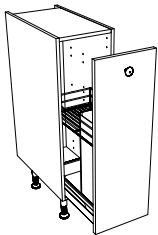

	T1	T2	T3	T4	T5	T6	T7	T8	T9	T10	T11	T12	T13	Eco
BC84/PB30	656	672	687	719	727	731	737	775	805	809	828	840	1035	2,92
BC84/PB40	914	921	945	946	947	972	1001	1040	1065	1068	1148	1174	1357	1,83

Larg. 30-40 cm

- 1 façade coulissante Hauteur 83,7 cm
- 1 tiroir à l'anglaise
- 1 combiné fil «Pain-Bouteilles-Épices» à sortie totale avec amortisseur

Ht. 84 x Pr. 56

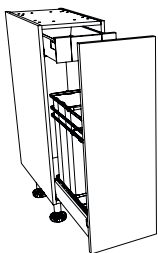

	T1	T2	T3	T4	T5	T6	T7	T8	T9	T10	T11	T12	T13	Eco
NOUVEAU BC84/PBA30	851	867	882	914	922	926	932	970	1000	1004	1023	1127	1230	4,00
NOUVEAU BC84/PBA40	1119	1126	1150	1151	1152	1177	1206	1245	1270	1273	1353	1458	1562	4,00

BAS AVEC PORTE ET TIROIR À L'ANGLAISE BOUTEILLES

Larg. 30-40 cm

- 1 porte Hauteur 83,7 cm
- Charnières à ouverture 170°
- 2 casseroles à l'anglaise dont 1 avec équipement inclus «kit 3 tringles et séparateurs»

Ht. 84 x Pr. 56

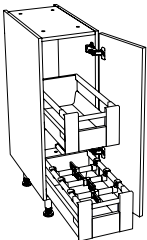

	T1	T2	T3	T4	T5	T6	T7	T8	T9	T10	T11	T12	T13	Eco
B84/2AE30	942	952	958	978	1008	1014	1024	1045	1065	1085	1095	1116	1266	4,00
B84/2AE40	987	999	1008	1042	1073	1080	1094	1123	1152	1180	1192	1228	1334	5,33

Larg. 30-40 cm

- 1 porte Hauteur 83,7 cm
- Charnières à ouverture 170°
- 1 tiroir à l'anglaise
- 2 casseroles à l'anglaise dont 1 avec équipement inclus «kit 3 tringles et séparateurs»

Ht. 84 x Pr. 56

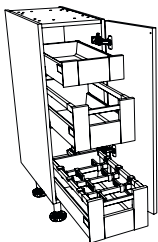

	T1	T2	T3	T4	T5	T6	T7	T8	T9	T10	T11	T12	T13	Eco
NOUVEAU B84/3AE30	1137	1147	1153	1173	1203	1209	1219	1240	1260	1280	1290	1376	1461	8,33
NOUVEAU B84/3AE40	1192	1204	1213	1247	1278	1285	1299	1328	1357	1385	1397	1468	1539	8,33

BAS DE RANGEMENT - 84 cm

BAS AVEC PORTE ET TIROIR À L'ANGLAISE

Larg. 30-40-60 cm

- 1 porte Hauteur 83,7 cm
- Charnières à ouverture 170°
- 2 casseroiliers à l'anglaise

Ht. 84 x Pr. 56

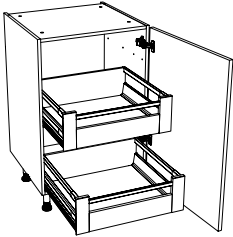

	T1	T2	T3	T4	T5	T6	T7	T8	T9	T10	T11	T12	T13	ECO
B84/2A30	837	847	853	873	901	909	922	941	959	977	993	1019	1176	4,00
B84/2A40	870	883	891	926	954	961	981	1008	1034	1060	1079	1121	1235	5,33
B84/2A60	964	979	994	1052	1086	1092	1125	1168	1211	1253	1275	1347	1422	5,33

Larg. 40-60 cm

- 1 porte Hauteur 83,7 cm
- Charnières à ouverture 170°
- 1 tiroir à l'anglaise
- 2 casseroiliers à l'anglaise

Ht. 84 x Pr. 56

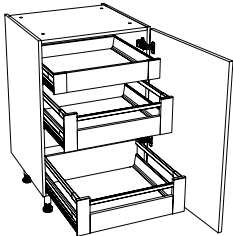

	T1	T2	T3	T4	T5	T6	T7	T8	T9	T10	T11	T12	T13	ECO
B84/3A40	1025	1058	1070	1108	1142	1161	1156	1187	1217	1247	1252	1281	1406	5,33
B84/3A60	1131	1170	1189	1250	1289	1310	1315	1362	1408	1454	1462	1519	1610	8,33

BAS 2 TIROIRS

Larg. 40-60-80-90-100-120 cm
Ht. 84 x Pr. 56

- 2 casseroiliers Hauteur 41,7 cm

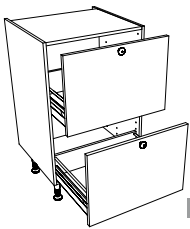

NOUVEAU

	T1	T2	T3	T4	T5	T6	T7	T8	T9	T10	T11	T12	T13	ECO
B2T84/40	694	716	746	757	805	811	817	847	8 80	923	931	933	1058	5,33
B2T84/60	810	811	843	873	914	922	932	1010	1057	1105	1144	1172	1356	5,33
B2T84/80	916	941	985	1024	1057	1065	1091	1216	1269	1333	1390	1441	1685	8,33
B2T84/90	950	986	1028	1058	1072	1111	1143	1292	1356	1418	1448	1558	1832	8,33
B2T84/100	1028	1061	1108	1164	1176	1197	1245	1410	1495	1549	1571	1796	2020	5,83
B2T84/120	1129	1173	1226	1273	1281	1326	1367	1587	1666	1745	1754	1955	2318	5,83

100 et 120 livrés avec 1 pied supplémentaire

Larg. 40-60-80-90-100-120 cm
Ht. 84 x Pr. 56

- 2 casseroiliers Hauteur 41,7 cm
- 1 tiroir à l'anglaise

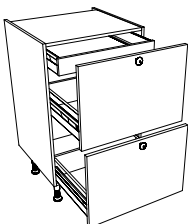

NOUVEAU

	T1	T2	T3	T4	T5	T6	T7	T8	T9	T10	T11	T12	T13	ECO
B2T84/A40	979	993	1027	1032	1068	1091	1092	1111	1157	1170	1197	1207	1299	5,33
B2T84/A60	1025	1044	1079	1105	1155	1159	1163	1232	1291	1344	1368	1372	1559	5,33
B2T84/A80	1149	1216	1249	1254	1303	1328	1363	1477	1545	1614	1654	1677	1924	8,33
B2T84/A90	1192	1237	1272	1290	1327	1358	1370	1524	1593	1652	1706	1782	2139	8,33
B2T84/A100	1262	1290	1331	1395	1417	1432	1462	1642	1754	1800	1840	2070	2299	8,33
B2T84/A120	1344	1357	1390	1481	1483	1493	1524	1769	1776	1881	1989	2118	2940	8,33

100 et 120 livrés avec 1 pied supplémentaire

BAS DE RANGEMENT – 84 cm

BAS 3 TIROIRS

Larg. 40-60-80-90-100-120 cm
Ht. 84 x Pr. 56

- 1 tiroir Hauteur 13,7 cm
- 1 casseroles Hauteur 27,7 cm
- 1 casseroles Hauteur 41,7 cm

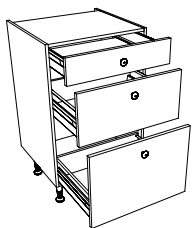

NOUVEAU

	T1	T2	T3	T4	T5	T6	T7	T8	T9	T10	T11	T12	T13	Eco
B3T84/40	865	915	927	951	985	993	1015	1029	1092	1116	1142	1159	1359	5,33
B3T84/60	959	1016	1028	1075	1108	1123	1147	1210	1269	1295	1340	1382	1690	5,33
B3T84/80	1111	1113	1134	1258	1288	1306	1340	1453	1487	1524	1589	1652	2097	8,33
B3T84/90	1147	1219	1236	1303	1340	1361	1392	1527	1561	1595	1678	1754	2262	8,33
B3T84/100	1229	1308	1338	1433	1452	1477	1514	1673	1724	1768	1836	2144	2452	8,33
B3T84/120	1327	1415	1440	1551	1592	1620	1660	1855	1910	1963	2068	2096	2720	8,33

100 et 120 livrés avec 1 pied supplémentaire

BAS 4 TIROIRS

Larg. 40-60 cm

Ht. 84 x Pr. 56

- 3 tiroirs Hauteur 13,7 cm
- 1 casseroles Hauteur 41,7 cm

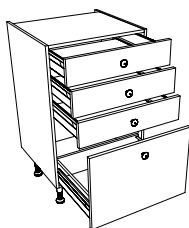

	T1	T2	T3	T4	T5	T6	T7	T8	T9	T10	T11	T12	T13	Eco
B4T84/40	1019	1029	1044	1054	1061	1069	1139	1222	1240	1277	1300	1342	1467	5,33
B4T84/60	1199	1269	1274	1288	1299	1301	1325	1400	1440	1470	1553	1570	1899	5,33

BAS D'ANGLE - 84 cm

BAS D'ANGLE RETOUR AVEC PORTE

Larg. 105-110-125 cm

Ht. 84 x Pr. 56

- 1 porte Hauteur 83,7 x Largeur 39,7 ou 44,7 ou 59,7 cm
- 1 fileur équerre assorti à la façade Largeur 9 cm (livré avec fileur caisson pour fixation)
- Encombrement de 105/110/125 cm
- 2 étagères réglables en mélaminé



Ferrage droit

	T1	T2	T3	T4	T5	T6	T7	T8	T9	T10	T11	T12	T13	ECO
BA84/105	570	596	610	618	625	641	691	733	750	768	770	867	960	2,62
BA84/110	591	618	630	641	644	690	730	835	850	870	910	1003	1061	2,62
BA84/125	733	766	770	775	780	795	828	918	1012	1017	1074	1157	1255	3,50

BAS D'ANGLE AVEC PLATEAUX TOURNANTS DEMI-LUNE

Larg. 105 cm

Ht. 84 x Pr. 56

- 1 porte Hauteur 83,7 x Largeur 39,7 cm
- 1 fileur équerre assorti à la façade Largeur 9 cm (livré avec fileur caisson pour fixation)
- Encombrement de 105 cm
- Avec 2 plateaux tournants 1/2 lune

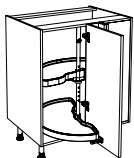

Ferrage droit

	T1	T2	T3	T4	T5	T6	T7	T8	T9	T10	T11	T12	T13	ECO
BA84/E105	856	884	902	911	920	922	924	963	1015	1081	1087	1144	1252	2,62

BAS D'ANGLE RETOUR AVEC PLATEAUX NUVOLA

Larg. 110-125 cm

Ht. 84 x Pr. 56

- 1 porte Hauteur 83,7 x Largeur 44,7 ou 59,7 cm
- 1 fileur équerre assorti à la façade Largeur 9 cm (livré avec fileur caisson pour fixation)
- Encombrement de 110/125 cm
- 2 plateaux indépendants «Nuvola»

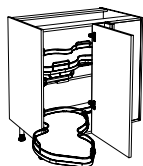

Ferrage droit

	T1	T2	T3	T4	T5	T6	T7	T8	T9	T10	T11	T12	T13	ECO
BA84/N110	1472	1500	1549	1557	1593	1610	1625	1690	1718	1757	1804	1867	1987	8,33
BA84/N125	1561	1592	1640	1665	1696	1709	1727	1900	1905	1915	1968	2055	2187	8,33

Voir schémas techniques p. 49

BAS D'ANGLE - 84 cm

BAS D'ANGLE À 90°

Larg. 90 x 90 cm

Ht. 84 x Pr. 56

- 2 portes Hauteur 83,7 x Largeur 29,7 cm avec fileur assorti aux façades
- Charnières à ouverture 170°
- 1 étagère réglable en mélaminé

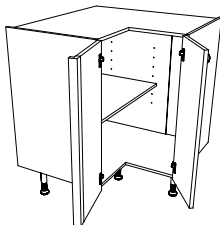

	T1	T2	T3	T4	T5	T6	T7	T8	T9	T10	T11	T12	T13	Eco
BA84/P90	982	1009	1046	1131	1148	1153	1108	1263	1278	1329	1403	1491	1579	3,50

Livré avec 1 seul bouton ou poignée

BAS D'ANGLE À 90°

Larg. 90 x 90 cm

Ht. 84 x Pr. 56

- 2 portes Hauteur 83,7 x Largeur 29,7 cm avec fileur assorti aux façades
- Charnières à ouverture 170°
- Avec 2 plateaux tournants 3/4

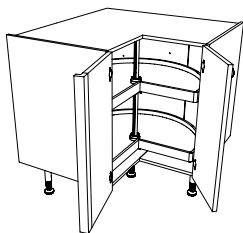

	T1	T2	T3	T4	T5	T6	T7	T8	T9	T10	T11	T12	T13	Eco
BA84/PE90	1411	1438	1475	1559	1576	1582	1597	1692	1712	1758	1831	1919	2007	3,50

Livré avec 1 seul bouton ou poignée

ZONE DE LAVAGE - 84 cm

Sous-évier avec porte

Larg. 50-60 cm

Ht. 84 x Pr. 56

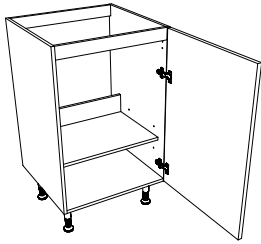

- 1 porte Hauteur 83,7 cm
- 1 étagère réglable en mélaminé
- Arrière amovible pour raccordement
- Livré avec fond aluminium
- Charnière du haut surbaissée

	T1	T2	T3	T4	T5	T6	T7	T8	T9	T10	T11	T12	T13	Eco
BSE84/50	358	394	417	433	457	461	473	538	575	595	610	661	722	1,83
BSE84/60	378	418	446	468	496	502	515	591	638	662	673	713	799	1,83

Larg. 80-90-100-120 cm

Ht. 84 x Pr. 56

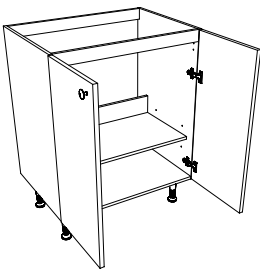

- 2 portes Hauteur 83,7 cm
- 1 étagère réglable en mélaminé
- Arrière amovible pour raccordement
- Livré avec fond aluminium
- Charnières du haut surbaissées

	T1	T2	T3	T4	T5	T6	T7	T8	T9	T10	T11	T12	T13	Eco
BSE84/80	498	539	580	607	651	672	687	780	844	879	892	908	1065	2,62
BSE84/90	524	581	606	630	677	686	696	803	907	960	995	1031	1157	2,62
BSE84/100	595	644	667	682	728	734	745	870	994	1063	1085	1168	1320	2,62
BSE84/120	638	694	723	768	811	818	832	999	1135	1198	1225	1315	1475	3,50

100 et 120 livrés avec 1 pied supplémentaire

Sous-évier avec porte et faux-tiroir

Larg. 50-60 cm

Ht. 84 x Pr. 56

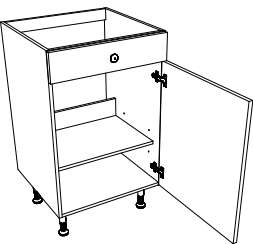

- 1 faux-tiroir Hauteur 13,7 cm
- 1 porte Hauteur 69,7 cm
- 1 étagère réglable en mélaminé
- Arrière amovible pour raccordement
- Livré avec fond aluminium

	T1	T2	T3	T4	T5	T6	T7	T8	T9	T10	T11	T12	T13	Eco
BSEFT84/50	408	426	446	479	498	502	520	571	600	619	629	686	837	1,83
BSEFT84/60	429	450	473	519	540	544	563	628	667	697	703	741	904	1,83

Larg. 80-90 cm

Ht. 84 x Pr. 56

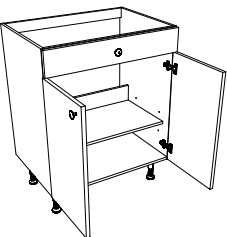

- 1 faux-tiroir Hauteur 13,7 cm
- 2 portes Hauteur 69,7 cm
- 1 étagère réglable en mélaminé
- Arrière amovible pour raccordement
- Livré avec fond aluminium

	T1	T2	T3	T4	T5	T6	T7	T8	T9	T10	T11	T12	T13	Eco
BSEFT84/B80	526	546	582	657	695	705	768	825	887	932	938	982	1162	2,62
BSEFT84/B90	547	608	640	698	744	763	816	887	918	959	995	1060	1302	2,62

ZONE DE LAVAGE - 84 cm

SOUS-ÉVIER COULISSANT AVEC POUBELLES

Larg. 60 cm

Ht. 84 x Pr. 56

- 1 façade coulissante Hauteur 83,7 cm
- Equipé de 4 poubelles sélectives suspendues (2 de 17 litres et 2 de 8 litres)
- Equipé d'un couvercle - étagère
- Livré avec fond aluminium

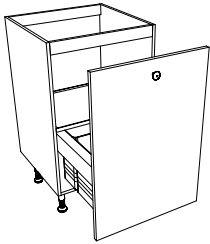

	T1	T2	T3	T4	T5	T6	T7	T8	T9	T10	T11	T12	T13	Eco
BSEC84/PO60	1145	1152	1172	1189	1193	1207	1241	1316	1362	1384	1420	1468	1552	2,92

SOUS-ÉVIER 2 TIROIRS

Larg. 60-80-90 cm

Ht. 84 x Pr. 56

- 2 casseroiliers Hauteur 41,7 cm
- Tiroir du haut avec rangement et échancrure en forme de «U»

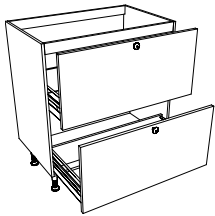

	T1	T2	T3	T4	T5	T6	T7	T8	T9	T10	T11	T12	T13	Eco
BSE2T84/60	906	917	934	978	989	1007	1088	1110	1132	1154	1273	1349	1568	4,00
BSE2T84/80	951	966	989	1059	1071	1089	1184	1216	1243	1342	1420	1525	1732	5,33
BSE2T84/90	984	1000	1026	1107	1121	1138	1242	1275	1310	1374	1503	1623	1858	5,33

SOUS-ÉVIER 2 TIROIRS AVEC POUBELLES

Larg. 80-90 cm

Ht. 84 x Pr. 56

- 2 casseroiliers Hauteur 41,7 cm
- Tiroir du haut avec rangement et échancrure en forme de «U»
- Pour PO60 : Tiroir du bas équipé de 1 poubelle (15 litres) et plaque anti-dérapante
- Pour PO80 : Tiroir du bas équipé de 2 poubelles (15 litres) et plaque anti-dérapante
- Pour PO90 : Tiroir du bas équipé de 3 poubelles (15 litres) et plaque anti-dérapante
- Avec couvercle et listeaux

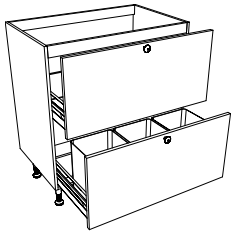

	T1	T2	T3	T4	T5	T6	T7	T8	T9	T10	T11	T12	T13	Eco
BSE2T84/PO60C	1303	1314	1331	1375	1386	1404	1485	1507	1529	1551	1670	1746	1965	5,33
BSE2T84/PO80C	1368	1412	1423	1476	1558	1567	1582	1684	1720	1827	1878	1975	2082	5,33
BSE2T84/PO90C	1453	1501	1525	1536	1578	1598	1640	1844	1851	1860	1929	2035	2233	5,33

BAS POUBELLES

Larg. 45-60 cm

Ht. 84 x Pr. 56

- 1 façade Hauteur 83,7 cm
- PO45 : Equipé de 2 poubelles suspendues (2 x 26 litres)
- PO60 : Equipé de 4 poubelles suspendues (2 x 26 litres et 2 x 8 litres)
- Avec couvercle et listeaux

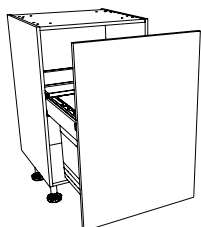

	T1	T2	T3	T4	T5	T6	T7	T8	T9	T10	T11	T12	T13	Eco
BC84/PO45	945	969	996	1009	1026	1036	1070	1138	1145	1151	1175	1213	1353	4,00
NOUVEAU BC84/PO60	1187	1218	1254	1275	1297	1309	1354	1453	1475	1484	1532	1624	1716	4,00

ZONE DE LAVAGE - 84 cm

HABILLAGE LAVE-VAISSELLE

Larg. 45-60 cm

Ht. 56-70-84

- Façade livrée sans perçage
- Façades Hauteur 55,7 cm pour lave-vaisselle bandeau visible
- Façades Hauteur 69,7 cm pour lave-vaisselle tout intégrable
- Façades Hauteur 83,7 cm pour lave-vaisselle XL à glissières

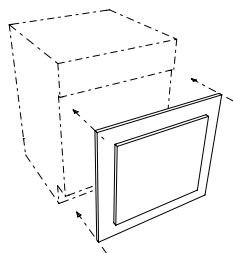

	T1	T2	T3	T4	T5	T6	T7	T8	T9	T10	T11	T12	T13	Eco
HLV/5645	73	86	102	117	126	141	169	169	179	218	229	248	431	0,22
HLV/5660	85	100	118	137	144	161	195	195	229	256	268	289	473	0,22
HLV/7045	77	86	101	124	137	159	191	191	219	248	263	282	459	0,22
HLV/7060	95	106	126	157	175	194	236	236	287	292	310	337	532	0,55
HLV/8445	127	131	159	186	199	208	272	305	313	359	394	422	523	0,55
HLV/8460	153	159	219	235	244	247	347	388	400	422	484	521	595	0,55

HLV/5660 disponible mais sans "prise de main" pour : Boréale

HLV/5645 non disponible pour : Boréale

HLV/5645 et HLV/5660 livrée sans poignée

SUPPORT LAVE-VAISSELLE

AUTRES SUR ÉLÉVATEURS : VOIR PAGE 71

Larg. 45-60 cm
Ht. 56-70-84 x Pr. 56

- Pour positionner le lave-vaisselle en alignement des meubles bas (84 cm)
- Fond aluminium
- Panneau-support blanc sur pieds avec bandeau d'habillage fixe de 13,7 cm
- Le chant supérieur est biseauté pour faciliter l'ouverture du lave-vaisselle
- Disponible avec un bandeau plein biseauté pour Boréale

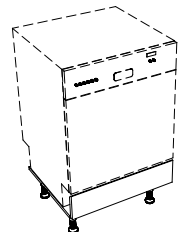

	T1	T2	T3	T4	T5	T6	T7	T8	T9	T10	T11	T12	T13	Eco
BSLV14/45	95	99	100	102	104	110	117	123	129	135	149	158	177	0,55
BSLV14/60	99	104	103	108	110	119	124	131	138	154	163	169	187	0,55

SUPPORT + HABILLAGE LAVE-VAISSELLE

Larg. 45-60 cm
Ht.84 x Pr. 56

- Pour positionner le lave-vaisselle standard en alignement des meubles bas (84 cm)
- Fond aluminium
- Panneau-support blanc sur pieds avec bandeau d'habillage fixe de 13,7 cm
- Façades Hauteur 55,7 cm pour lave-vaisselle bandeau visible
- Façades Hauteur 69,7 cm pour lave-vaisselle bandeau visible

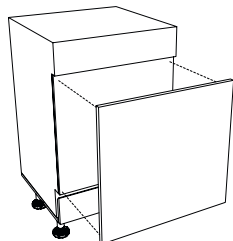

	T1	T2	T3	T4	T5	T6	T7	T8	T9	T10	T11	T12	T13	Eco
HLV5614/45	168	185	202	219	230	251	286	292	308	353	378	406	608	0,55
HLV5614/60	184	204	221	245	254	280	319	326	367	410	431	458	660	1,25
HLV7014/45	172	185	201	226	241	269	308	314	348	383	412	440	636	1,25
HLV7014/60	194	210	229	265	285	313	360	367	425	446	473	506	719	1,25

HLV5614/45 non disponible pour Boréale

HLV5614/45 et HLV5614/60 livrée sans poignée et sans "prise de main"

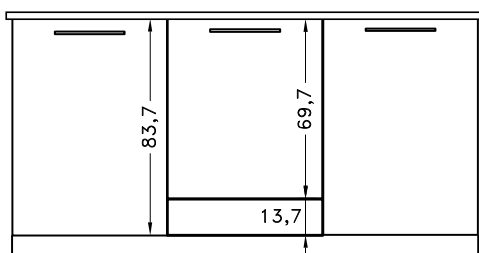

ZONE DE CUISSON - 84 cm

BAS POUR CUISSON AVEC PORTE

Larg. 60 cm

Ht. 84 x Pr. 56

- 1 porte Hauteur 83,7 cm
- 1 étagère réglable en mélaminé

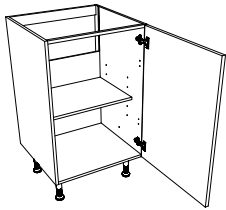

	T1	T2	T3	T4	T5	T6	T7	T8	T9	T10	T11	T12	T13	Eco
BV84/60	412	433	448	489	496	501	506	603	635	657	689	748	898	1,83

Préconisé pour induction

Larg. 80-90-100-120 cm

Ht. 84 x Pr. 56

- 2 portes Hauteur 83,7 cm
- 1 étagère réglable en mélaminé

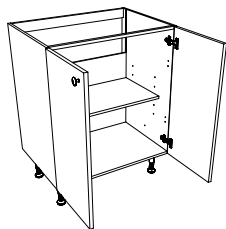

	T1	T2	T3	T4	T5	T6	T7	T8	T9	T10	T11	T12	T13	Eco
BV84/80	537	565	586	642	659	665	679	800	848	877	880	957	1206	2,62
BV84/90	570	601	615	688	710	715	723	856	910	934	994	1087	1303	2,62
BV84/100	622	655	665	724	760	762	766	931	996	1027	1102	1216	1478	2,62
BV84/120	686	725	740	846	857	865	872	1074	1146	1174	1263	1394	1669	3,50

Préconisé pour induction
100 et 120 livrés avec 1 pied supplémentaire

BAS POUR CUISSON AVEC PORTE ET TIROIR

Larg. 60 cm

Ht. 84 x Pr. 56

- 1 porte Hauteur 69,7 cm
- 1 tiroir Hauteur 13,7 cm
- 1 étagère réglable en mélaminé

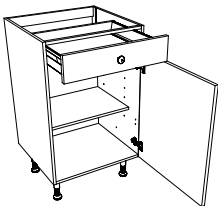

	T1	T2	T3	T4	T5	T6	T7	T8	T9	T10	T11	T12	T13	Eco
BVT84/60	550	578	600	632	659	694	728	789	804	817	824	863	1045	2,62

Larg. 80-90 cm

Ht. 84 x Pr. 56

- 2 portes Hauteur 69,7 cm
- 1 tiroir Hauteur 13,7 cm
- 1 étagère réglable en mélaminé

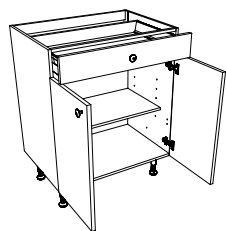

	T1	T2	T3	T4	T5	T6	T7	T8	T9	T10	T11	T12	T13	Eco
BVT84/B80	691	697	727	802	833	887	932	1028	1049	1051	1067	1127	1329	3,50
BVT84/B90	718	756	780	840	878	938	978	1058	1074	1116	1136	1205	1469	3,50

ZONE DE CUISSON - 84 cm

BAS 2 TIROIRS POUR CUISSON

Larg. 60-80-90-100-120 cm
Ht. 84 x Pr. 56

· 2 casseroles Hauteur 41,7 cm

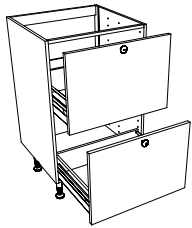

NOUVEAU

	T1	T2	T3	T4	T5	T6	T7	T8	T9	T10	T11	T12	T13	Eco
BV2T84/60	750	782	806	846	879	885	895	978	1022	1060	1104	1145	1405	5,33
BV2T84/80	866	904	934	989	1020	1029	1039	1169	1224	1271	1339	1405	1744	5,33
BV2T84/90	891	932	960	1027	1056	1065	1074	1229	1291	1338	1424	1506	1881	8,33
BV2T84/100	971	1015	1042	1136	1155	1164	1181	1352	1433	1481	1574	1829	2084	8,33
BV2T84/120	1064	1114	1147	1241	1268	1277	1287	1513	1594	1650	1776	1896	2388	8,33

100 et 120 livrés avec 1 pied supplémentaire

Larg. 60-80-90-100-120 cm
Ht. 84 x Pr. 56

· 2 casseroles Hauteur 41,7 cm
· 1 tiroir à l'anglaise

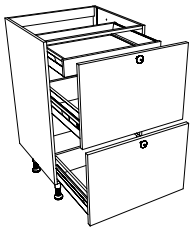

NOUVEAU

	T1	T2	T3	T4	T5	T6	T7	T8	T9	T10	T11	T12	T13	Eco
BV2T84/A60	971	1011	1035	1073	1097	1114	1119	1195	1250	1292	1322	1342	1617	5,33
BV2T84/A80	1126	1173	1204	1257	1297	1301	1303	1425	1493	1544	1596	1638	1994	8,33
BV2T84/A90	1153	1202	1231	1297	1335	1337	1340	1486	1561	1613	1683	1740	2132	8,33
BV2T84/A100	1258	1307	1338	1387	1418	1425	1475	1597	1676	1735	1813	2063	2313	8,33
BV2T84/A120	1424	1487	1532	1613	1652	1658	1663	1877	1966	2039	2133	2218	2734	8,33

100 et 120 livrés avec 1 pied supplémentaire

BAS 3 TIROIRS POUR CUISSON

Larg. 60-80-90-100-120 cm
Ht. 84 x Pr. 56

· 1 tiroir Hauteur 13,7 cm
· 1 casserolier Hauteur 27,7 cm
· 1 casserolier Hauteur 41,7 cm

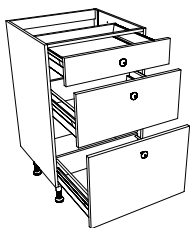

NOUVEAU

	T1	T2	T3	T4	T5	T6	T7	T8	T9	T10	T11	T12	T13	Eco
BV3T84/60	983	1023	1050	1082	1126	1142	1166	1245	1274	1319	1359	1387	1599	5,33
BV3T84/80	1087	1107	1117	1232	1274	1294	1321	1455	1458	1509	1578	1627	1951	8,33
BV3T84/90	1126	1176	1204	1260	1308	1333	1358	1515	1520	1565	1652	1715	2090	8,33
BV3T84/100	1183	1238	1270	1367	1397	1414	1447	1632	1644	1704	1761	1997	2232	8,33
BV3T84/120	1252	1313	1351	1450	1503	1540	1569	1783	1809	1880	1984	2024	2464	8,33

100 et 120 livrés avec 1 pied supplémentaire

BAS 4 TIROIRS POUR CUISSON

Larg. 60 cm
Ht. 84 x Pr. 56

· 3 tiroirs Hauteur 13,7 cm
· 1 casserolier Hauteur 41,7 cm

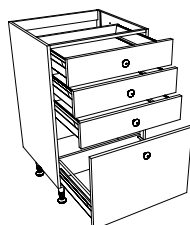

	T1	T2	T3	T4	T5	T6	T7	T8	T9	T10	T11	T12	T13	Eco
BV4T84/60	1274	1310	1325	1350	1366	1400	1468	1601	1612	1632	1677	1687	1827	5,33

ZONE DE CUISSON - 84 cm

BAS 2 TIROIRS POUR CUISSON AVEC HOTTE INTÉGRÉE

Larg. 60-90 cm

Ht. 84 x Pr. 56

- 1 tiroir profondeur 40 cm, Hauteur 41,7 cm
- 1 casseroles profondeur 40 cm, Hauteur 41,7 cm
- 1 bandeau cuisson avant fixe hauteur 20 cm
- Arrière amovible pour raccordement

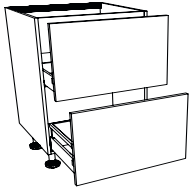

	T1	T2	T3	T4	T5	T6	T7	T8	T9	T10	T11	T12	T13	Eco
NOUVEAU BVH2T84/60	654	679	713	790	806	811	854	927	970	964	1034	1127	1220	4,00
NOUVEAU BVH2T84/90	806	844	895	1022	1043	1081	1113	1217	1289	1293	1399	1505	1610	3,50

BAS 3 TIROIRS POUR CUISSON AVEC HOTTE INTÉGRÉE

Larg. 60-90 cm

Ht. 84 x Pr. 56

- 1 faux-tiroir Hauteur 13,7 cm
- 1 tiroir profondeur 40 cm, Hauteur 27,7 cm
- 1 casseroles profondeur 40 cm, Hauteur 41,7 cm
- Arrière amovible pour raccordement

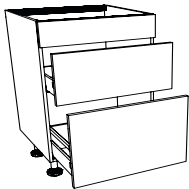

	T1	T2	T3	T4	T5	T6	T7	T8	T9	T10	T11	T12	T13	Eco
NOUVEAU BVH3T84/60	818	852	897	1012	1030	1049	1078	1150	1198	1256	1358	1481	1604	4,00
NOUVEAU BVH3T84/90	938	988	1056	1214	1245	1253	1319	1467	1533	1636	1720	1875	2029	3,50

ZONE DE CUISSON - 84 cm

BAS FOUR

Larg. 60 cm

Ht. 84 x Pr. 56

- 1 bandeau façade ajustable 9,7 cm
- 1 bandeau façade ajustable 13,7 cm livré avec baguette finition inox et poignée
- Encastrement maximum : 58,1 cm

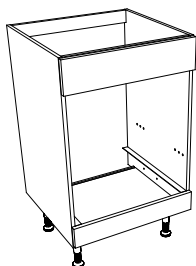

	T1	T2	T3	T4	T5	T6	T7	T8	T9	T10	T11	T12	T13	Eco
BVFO84/60	307	318	328	335	340	359	371	378	379	402	418	421	458	1,25

Livré avec 1 bouton ou poignée

Larg. 60 cm

Ht. 84 x Pr. 56

- 1 tiroir Hauteur 13,7 cm
- 1 bandeau façade ajustable 9,7 cm livré avec baguette finition inox
- Encastrement maximum : 58,1 cm

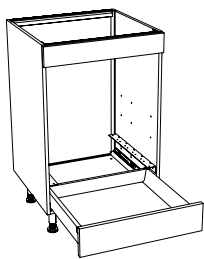

	T1	T2	T3	T4	T5	T6	T7	T8	T9	T10	T11	T12	T13	Eco
BVFO84/T60	479	489	504	514	526	546	554	567	586	590	600	602	715	1,83

Non disponible pour : Boréale - Poignée PMU - NPMU - DPMU

BAS MICRO-ONDES

Larg. 60 cm

Ht. 84 x Pr. 56

- 1 bandeau façade ajustable 10,7 cm livré avec baguette finition inox
- 1 casseroles Hauteur 41,7 cm
- Encastrement maximum : 39,6 cm

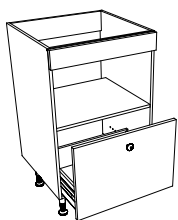

	T1	T2	T3	T4	T5	T6	T7	T8	T9	T10	T11	T12	T13	Eco
BVMO84/C60	578	597	619	622	632	648	669	723	731	742	767	809	985	2,62

NOTES

A series of horizontal dotted lines for writing notes.

ARMOIRES

Éléments

de finition p. 94

Fileur façade
Côtés assortis

Options p. 95

Montage
Rehausses casserolier

Listing p. 97

Armoires 140 cm p. 101

Armoires de Rangement
Armoires pour réfrigérateur
Armoires pour four
et/ou micro-ondes
et/ou mini-four

Armoires 168 cm p. 105

Armoires de Rangement
Armoires pour réfrigérateur
Armoires pour four
et/ou micro-ondes
et/ou mini-four

Armoires 196 cm p. 108

Armoires de Rangement
Armoires pour réfrigérateur
Armoires pour four
et/ou micro-ondes
et/ou mini-four

Armoires 224 cm p. 120

Armoires de Rangement
Armoires pour réfrigérateur
Armoires pour four
et/ou micro-ondes
et/ou mini-four

Meubles rehausses p. 124

Meubles réhausses,
basses et hautes
Surmeubles pour
réfrigérateur US

ÉLÉMENTS DE FINITION

FILEUR FAÇADE - ARMOIRE

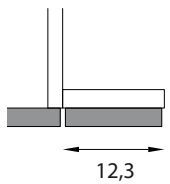

· Largeur 12,3 cm - Ajustable - En alignement de la façade

	T1	T2	T3	T4	T5	T6	T7	T8	T9	T10	T11	T12	T13	Eco
FFA/140	98	110	116	132	147	150	164	171	185	214	219	229	239	0,22
NOUVEAU FFA/168	102	115	121	138	153	158	172	182	194	224	229	238	247	0,55
FFA/196	106	120	127	147	161	165	180	200	219	249	254	266	278	0,55
NOUVEAU FFA/224	115	132	141	163	180	184	198	227	245	265	284	297	309	0,22

CÔTÉS ASSORTIS

BON DE COMMANDE

Dans la case « Côté assorti » sur la même ligne que le meuble, il suffit de noter le côté du caisson que vous souhaitez remplacer :

CG pour le côté Gauche

CD pour le côté Droit

CGD pour les 2 côtés Gauche et Droit

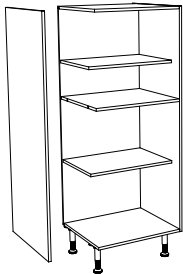

		Mélaminés			Stratifié	Stratifié Fénix®	Laque mat
		Glacée Macaron Effet Cottage Canelé	Origine Topaze	Cristal Opale Boréale Millésime	Minéral	Fénix®	Prestige Millésime couleur Boréale couleur
Armoires	28 x 56 cm	25	37	50	78	135	135
	140 x 56 cm	105	150	234	365	516	516
	168 x 56 cm	124	165	260	395	626	626
	196 x 56 cm	142	180	285	425	736	736
	224 x 56 cm	167	217	335	503	871	871
Armoires en sur-profondeur	140 x 61 cm	127	160	254	397	560	560
	168 x 61 cm	155	203	297	501	662	662
	196 x 61 cm	173	218	322	531	772	772
	224 x 61 cm	203	298	377	616	917	917
Armoires petite profondeur	140 x 33 cm	69	98	152	237	335	335

OPTION MONTAGE



- Le montage d'usine des armoires est une option disponible.
- **Le forfait est de 225 pts** pour les armoires 140, 168 et 196 cm.
- Penser à cocher la case correspondante sur le Bon de Commande, En l'absence de précision, les armoires seront toujours livrées « à plat ».
- Référence Armoire :
 - **Montée : M + réf. armoire**
 - **À plat : P + réf. armoire**
- Armoire 224 cm uniquement disponible à plat
- Les armoires à plat sont livrés avec la quincaillerie (coulisses, embases de charnières, ...) montée sur les côtés

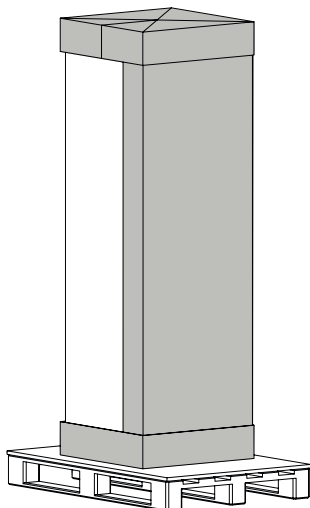

Montée : M + réf. armoire 225pts

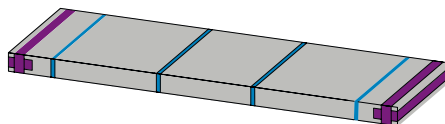

À plat : P + réf. armoire 0 pts

OPTIONS RÉHAUSSES

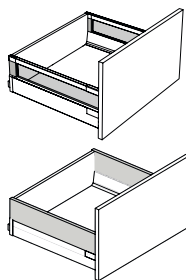

- Jeu de 2 réhausse pour casseroles profondeur 50 cm
- Non montées

REHV	Verre transparent	65pts/casseroles
REHA	Métal anthracite	65pts/casseroles

LISTING DES ARMOIRES – 140 CM

DE RANGEMENT

p. 101

POUR RÉFRIGÉRATEUR p. 102



APP140/R30/R40/R60



APP140/R40NO/
R40IN/R40NF

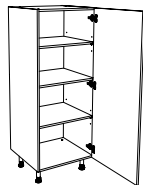

A140/R30/R40/R60

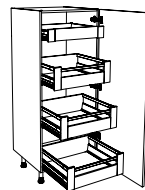

A140/A30/A40/A60

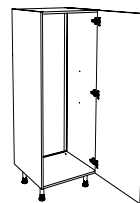

A140/FR

POUR FOUR

p. 103

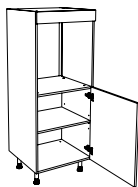

A140/FO

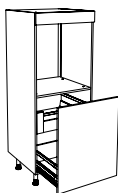

A140/FOCA

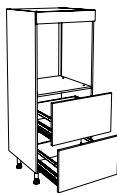

A140/FO2T70

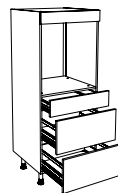

A140/FO3T

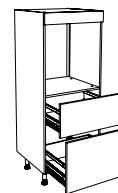

A140/FO2T84

POUR FOUR + MICRO-ONDES

p. 103

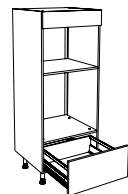

A140/FOMOC



A140/FOMOCL

POUR MINI-FOUR (45) OU MICRO-ONDES p. 104

POUR MINI-FOUR (45) + MICRO-ONDES p. 104

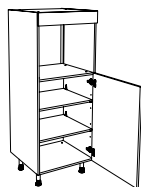

A140/MO

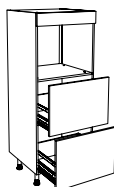

A140/MO2T

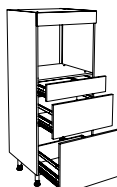

A140/MO3T

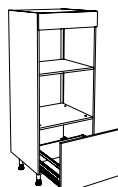

A140/FCMOC

LISTING DES ARMOIRES - 168 cm

DE RANGEMENT

p. 105

POUR RÉFRIGÉRATEUR p. 105

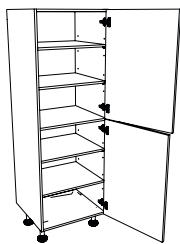

A168/R30/R40/R60

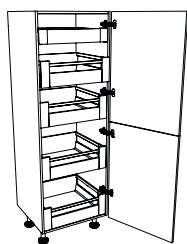

A168/A30/A40/A60

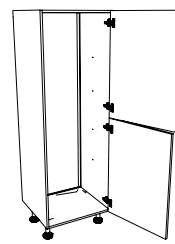

A168/FR

POUR FOUR

p. 106

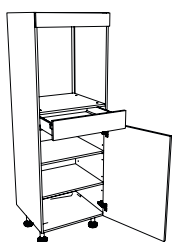

A168/FOT

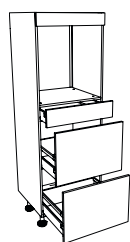

A68/FO3T

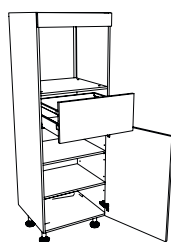

A168/MFT

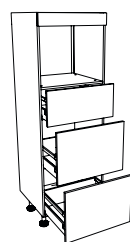

A168/MF3T

POUR FOUR + MINI-FOUR (45) OU MICRO-ONDES

p. 107

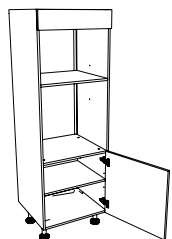

A168/FOMO

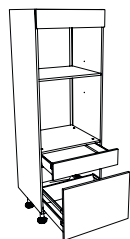

A168/FOMOTC

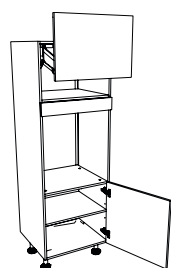

A168/FOMOL

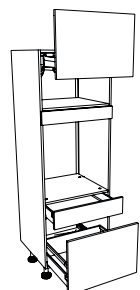

A168/FOMOTCL

LISTING DES ARMOIRES - 196 cm

DE RANGEMENT

p. 108

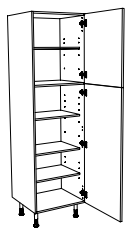

A196/R30H/
R40H/R60H

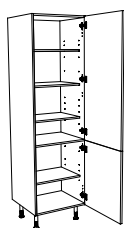

A196/R30B/
R40B/R60B

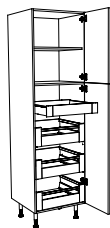

A196/A30H/
A40H/A60H

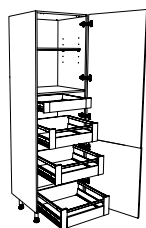

A196/A30B/
A40B/A60B

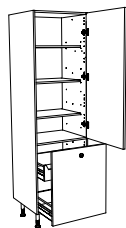

A196/RCA

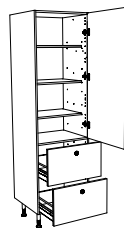

A196/R2T

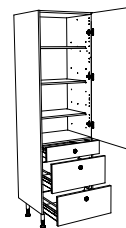

A196/R3T

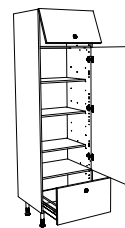

A196/RC/RCHK

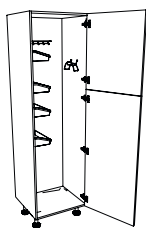

A196/RB40H/
RB60H

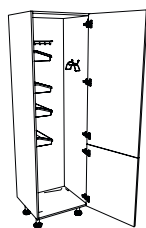

A196/RB40B/
RB60B

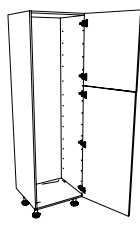

A196/RV30H
/RV40H/RV60H

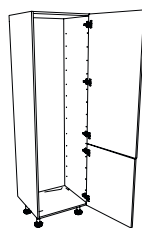

A196/RV30B
/RV40B/RV60B

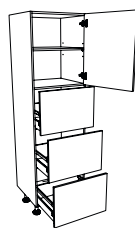

A196/R3C40/
R3C60

POUR RÉFIGÉRATEUR

p. 112 POUR MICRO-ONDES

p. 113

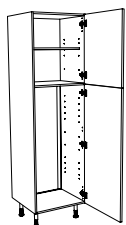

A196/FRH/FRB

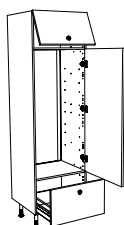

A196
FRC/FRCHK

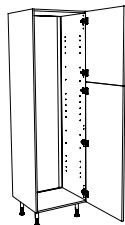

A196/FCH

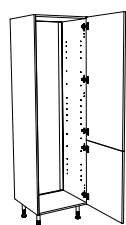

A196/FCB

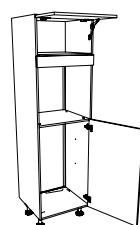

A196/FRFO

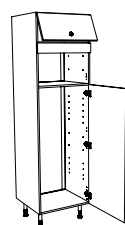

A196/FRMO/
FRMOHK

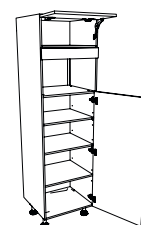

A196/MO/
MOHK

POUR FOUR

p. 114

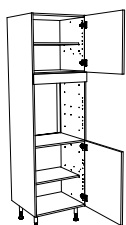

A196/FO70

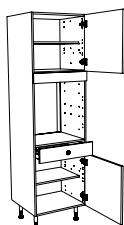

A196/FOT

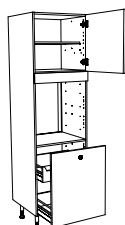

A196/FOCA

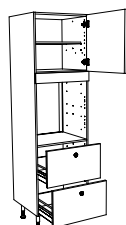

A196/FO2T70

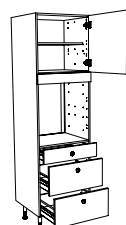

A196/FO3T

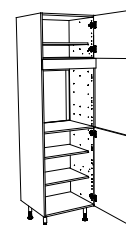

A196/FO84

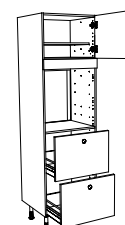

A196/FO2T84

LISTING DES ARMOIRES - 196 cm

POUR MINI-FOUR (45)

p. 116

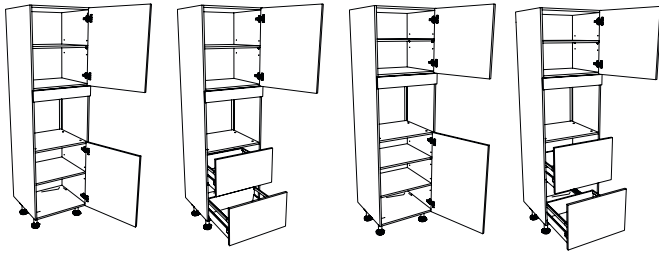

A196/MF70

A196/MF2T70

A196/MF84

A196/MF2T84

POUR FOUR + MICRO-ONDES

p. 117

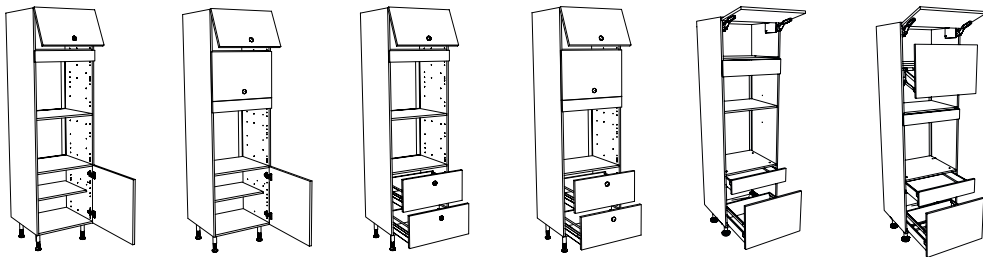

A196/FOMO/
FOMOHK

A196/FOMOL/
FOMOLHK

A196/FOMO2/
FOMO2THK

A196/FOMO2TL/
FOMO2TLHK

A196/FOMOTC/
FOMOTCHK

A196/FOMOTCL/
FOMOTCLHK

POUR FOUR + MINI-FOUR (45)

p. 118

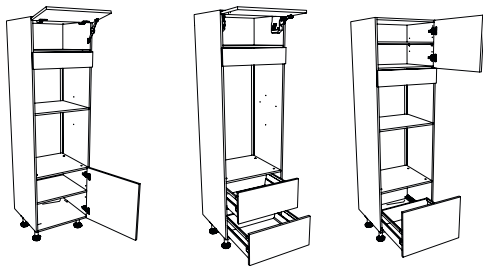

A196/FOMF/
FOMFHK

A196/FOMF2/
FOMF2THK

A196/FOMFC

LISTING DES ARMOIRES - 224 cm

MEUBLES RÉHAUSSÉS

p. 124

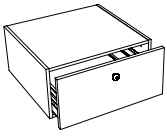

BC28/60

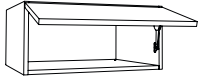

HGP28/R40/R60/R90/
R100

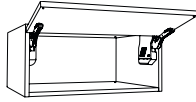

HGP28/HK40/HK60/
HK90/HK100

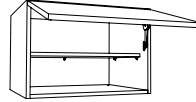

HGP42/R40/R60/R90/
R100

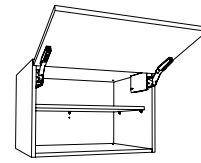

HGP42/HK40/HK60/
HK90/HK100

DE RANGEMENT

p. 120

POUR RÉFRIGÉRATEUR

p. 121



A224/R30H/R40H/
R60H



A224/R30B/R40B/
R60B

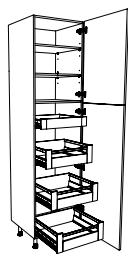

A224/A30H/A40H/
A60H

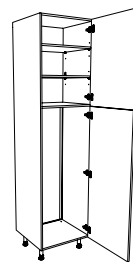

A224/FR

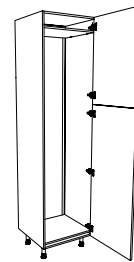

A224/FCH

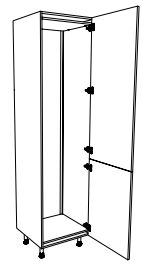

A224/FCB

POUR FOUR

p. 122

POUR MINI-FOUR (45)

p. 122

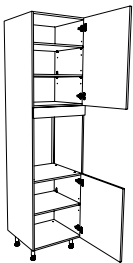

A224/FO70



A224/FO84

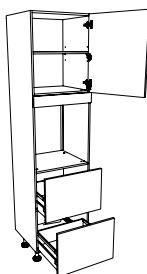

A224/FO2T84



A224/MF84

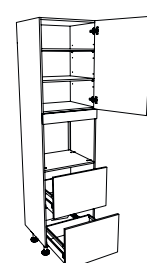

A224/MF2T84

POUR FOUR + MICRO-ONDES OU MINI-FOUR (45)

p. 123

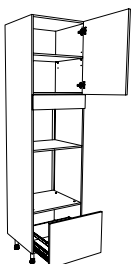

A224/FOMOC

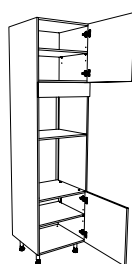

A224/FOMO

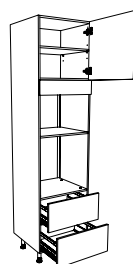

A224/FOMO2T

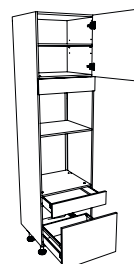

A224/FOMOTC

ARMOIRES - 140 cm

DE RANGEMENT PETITE PROFONDEUR

Larg. 40-60 cm

Ht. 140 x Pr. 33

- 1 porte Hauteur 139,7 cm
- 4 étagères réglables en mélaminé
- Armoire montée

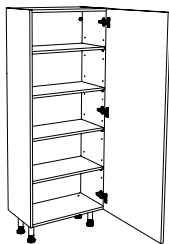

	T1	T2	T3	T4	T5	T6	T7	T8	T9	T10	T11	T12	T13	Eco
APP140/R40	473	500	515	566	610	642	659	688	717	746	810	894	1072	1,83
APP140/R60	524	558	586	670	688	724	795	848	900	952	1036	1107	1315	2,62

DE RANGEMENT PETITE PROFONDEUR AVEC CADRE ALUMINIUM

Larg. 40 cm

Ht. 140 x Pr. 33

- 1 porte Hauteur 139,7 cm
- 4 étagères réglables en verre trempé
- Armoire montée

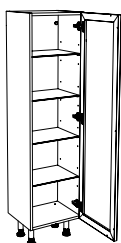

Avec Cadre Aluminium finition NOIRE avec verre fumé noir

	Blanc 1	Graphite 7	Chêne clair 8	Eco
APP140/R40NO	1175	1197	1197	4,00

Avec Cadre Aluminium finition INOX avec verre fumé

	Blanc 1	Graphite 7	Chêne clair 8	Eco
APP140/R40IN	1228	1249	1249	4,00

Avec Cadre Aluminium finition NOIRE avec verre transparent flûté

	Blanc 1	Graphite 7	Chêne clair 8	Eco
NOUVEAU APP140/R40NF	1267	1288	1288	4,00

DE RANGEMENT

Larg. 30-40-60 cm

Ht. 140 x Pr. 56

- 1 porte Hauteur 139,7 cm
- 2 étagères réglables et 1 étagère fixe en mélaminé

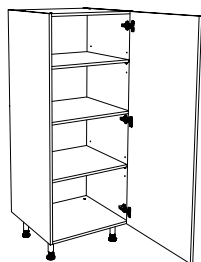

	T1	T2	T3	T4	T5	T6	T7	T8	T9	T10	T11	T12	T13	Eco
NOUVEAU A140/R30	527	549	554	586	600	621	671	685	714	747	767	865	962	2,62
A140/R40	549	579	593	634	665	688	737	795	819	859	878	949	1134	2,62
A140/R60	659	696	700	794	802	857	911	982	1010	1060	1096	1166	1384	3,50

Larg. 30-40-60 cm

Ht. 140 x Pr. 56

- 1 porte Hauteur 139,7 cm
- Charnières à ouverture 170°
- 1 tiroir à l'anglaise
- 3 casseroiliers à l'anglaise



	T1	T2	T3	T4	T5	T6	T7	T8	T9	T10	T11	T12	T13	Eco
NOUVEAU A140/A30	1491	1548	1568	1582	1605	1637	1664	1678	1692	1705	1717	1835	1953	8,33
A140/A40	1512	1577	1607	1630	1670	1703	1721	1789	1805	1814	1849	1880	2114	8,33
A140/A60	1679	1733	1742	1834	1842	1857	1874	2026	2089	2124	2136	2176	2444	15,00

Prévoir un dégagement latéral (5 cm minimum) pour l'ouverture de la porte en cas de mur.

ARMOIRES - 140 cm

POUR RÉFRIGÉRATEUR

Larg. 60 cm

Ht. 140 x Pr. 56

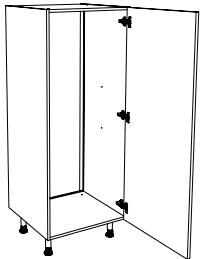

- 1 porte Hauteur 139,7 cm
- Encastrement maximum : 137 cm
- Livré avec fond aluminium et grille de socle PVC

Possibilité de porte non percée pour réfrigérateur pantographe : nous préciser

	T1	T2	T3	T4	T5	T6	T7	T8	T9	T10	T11	T12	T13	Eco
A140/FR	578	604	609	659	674	727	774	881	900	953	983	1025	1238	2,62

POUR FOUR

Larg. 60 cm

Ht. 140 x Pr. 56

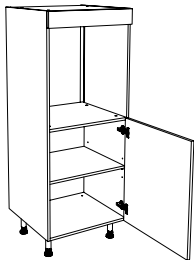

- 1 bandeau façade ajustable 9,7 cm livré avec baguette finition inox
- 1 porte Hauteur 69,7 cm
- 1 étagère réglable en mélaminé
- Encastrement maximum : 68 cm

	T1	T2	T3	T4	T5	T6	T7	T8	T9	T10	T11	T12	T13	Eco
A140/FO	580	634	650	671	690	716	730	743	775	790	836	858	993	2,62

Larg. 60 cm

Ht. 140 x Pr. 56

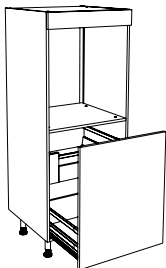

- 1 bandeau façade ajustable 9,7 cm livré avec baguette finition inox
- 1 casseroles Hauteur 69,7 cm
- 1 casseroles à l'anglaise
- Encastrement maximum : 68 cm

	T1	T2	T3	T4	T5	T6	T7	T8	T9	T10	T11	T12	T13	Eco
A140/FOCA	1023	1069	1070	1113	1127	1168	1188	1228	1250	1276	1299	1327	1533	8,33

Larg. 60 cm

Ht. 140 x Pr. 56

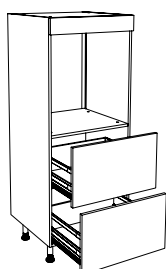

- 1 bandeau façade ajustable 9,7 cm livré avec baguette finition inox
- 2 casseroles Hauteur 34,7 cm
- Encastrement maximum : 68 cm

	T1	T2	T3	T4	T5	T6	T7	T8	T9	T10	T11	T12	T13	Eco
A140/FO2T70	1003	1058	1080	1112	1131	1173	1179	1249	1274	1334	1356	1398	1635	3,50

ARMOIRES - 140 cm

POUR FOUR

Larg. 60 cm

Ht. 140 x Pr. 56

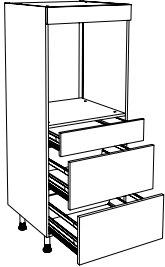

- 1 bandeau façade ajustable 9,7 cm livré avec baguette finition inox
- 1 tiroir Hauteur 13,7 cm
- 2 casseroles Hauteur 27,7 cm
- Encastrement maximum : 68 cm

	T1	T2	T3	T4	T5	T6	T7	T8	T9	T10	T11	T12	T13	Eco
A140/FO3T	1157	1220	1234	1266	1285	1336	1339	1434	1435	1484	1535	1576	1742	5,33

POUR FOUR - ALIGNEMENT 84 cm

Larg. 60 cm

Ht. 140 x Pr. 56

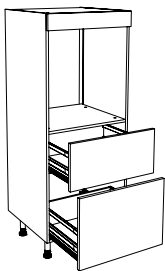

- 1 bandeau façade ajustable 9,7 cm livré avec baguette finition inox
- 1 casseroles Hauteur 27,7 cm
- 1 casseroles Hauteur 41,7 cm
- Encastrement maximum : 68 cm

	T1	T2	T3	T4	T5	T6	T7	T8	T9	T10	T11	T12	T13	Eco
A140/FO2T84	1006	1061	1075	1104	1123	1138	1145	1223	1256	1284	1343	1383	1617	3,5

POUR FOUR + MICRO-ONDES

Larg. 60 cm

Ht. 140 x Pr. 56

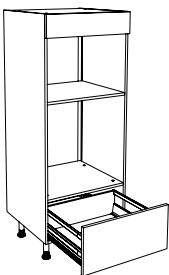

- 1 bandeau façade ajustable 13,7 cm livré avec baguette finition inox
- 1 casseroles Hauteur 27,7 cm
- Encastrement maximum : 110 cm - Séparation fixe ajustable

	T1	T2	T3	T4	T5	T6	T7	T8	T9	T10	T11	T12	T13	Eco
A140/FOMOC	676	717	722	748	759	768	780	791	825	840	861	891	1020	3,50

Larg. 60 cm

Ht. 140 x Pr. 56

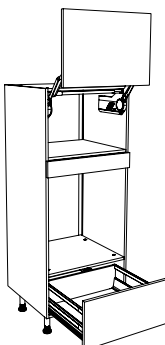

- 1 façade «Lift» Hauteur 41,7 cm
- 1 bandeau façade ajustable 9,7 cm livré avec baguette finition inox
- 1 étagère fixe en mélaminé
- Encastrement maximum : 70 cm
- 1 casseroles Hauteur 27,7 cm
- Hauteur maximum du micro-ondes à poser : 34 cm

	T1	T2	T3	T4	T5	T6	T7	T8	T9	T10	T11	T12	T13	Eco
A140/FOMOCL	1153	1211	1214	1274	1289	1313	1317	1370	1378	1392	1514	1581	1762	3,50

Non disponible pour : Boréale - Poignée PMU - NPMU - DPMU

ARMOIRES - 140 cm

POUR MINI-FOUR OU MICRO-ONDES (HT 45 cm)

Larg. 60 cm

Ht. 140 x Pr. 56

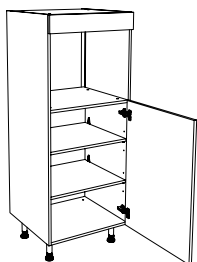

- 1 bandeau façade ajustable 10,7 cm livré avec baguette finition inox
- 1 porte Hauteur 83,7 cm
- 2 étagères réglables en mélaminé
- Encastrement maximum : 54 cm

	T1	T2	T3	T4	T5	T6	T7	T8	T9	T10	T11	T12	T13	Eco
A140/MO	577	608	613	678	687	712	748	857	864	907	940	1000	1120	3,50

Larg. 60 cm

Ht. 140 x Pr. 56

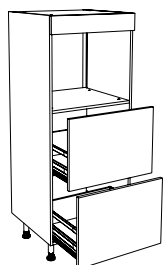

- 1 bandeau façade ajustable 10,7 cm livré avec baguette finition inox
- 2 casseroles Hauteur 41,7 cm
- Encastrement maximum : 54 cm

	T1	T2	T3	T4	T5	T6	T7	T8	T9	T10	T11	T12	T13	Eco
A140/MO2T	1016	1064	1072	1112	1123	1134	1152	1268	1322	1339	1409	1466	1719	3,50

Larg. 60 cm

Ht. 140 x Pr. 56

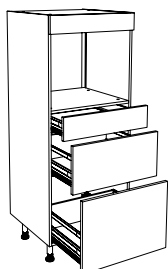

- 1 bandeau façade ajustable 10,7 cm livré avec baguette finition inox
- 1 tiroir Hauteur 13,7 cm
- 1 casseroles Hauteur 27,7 cm
- 1 casseroles Hauteur 41,7 cm
- Encastrement maximum : 54 cm

	T1	T2	T3	T4	T5	T6	T7	T8	T9	T10	T11	T12	T13	Eco
A140/MO3T	1157	1210	1225	1251	1263	1307	1344	1460	1464	1504	1545	1589	1879	3,50

POUR MINI-FOUR + MICRO-ONDES (HT 45 cm)

Larg. 60 cm

Ht. 140 x Pr. 56

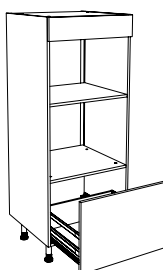

- 1 bandeau façade ajustable 13,7 cm livré avec baguette finition inox
- 1 casseroles Hauteur 41,7 cm
- Encastrement maximum : 96 cm - Séparation fixe ajustable

	T1	T2	T3	T4	T5	T6	T7	T8	T9	T10	T11	T12	T13	Eco
A140/FCMOC	746	792	795	837	847	850	880	894	937	960	987	1032	1223	3,50

ARMOIRES - 168 cm

DE RANGEMENT

Larg. 30-40-60 cm

- 2 portes Hauteur 83,7 cm
- 4 étagères réglables en mélaminé et 1 étagère fixe en mélaminé

Ht. 168 x Pr. 56

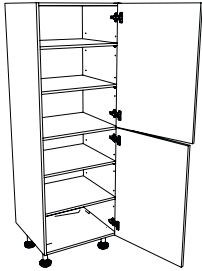

	T1	T2	T3	T4	T5	T6	T7	T8	T9	T10	T11	T12	T13	Eco
NOUVEAU A168/R30	742	758	769	779	812	847	903	923	955	973	1068	1183	1297	3,50
NOUVEAU A168/R40	779	815	826	865	905	938	1011	1041	1083	1126	1138	1297	1456	3,50
NOUVEAU A168/R60	852	900	936	1018	1069	1108	1196	1322	1369	1413	1533	1705	1876	5,83

Larg. 60 cm

- 2 portes Hauteur 83,7 cm
- Charnières à ouverture 170°
- 1 tiroir à l'anglaise
- 4 casseroles à l'anglaise

Ht. 168 x Pr. 56

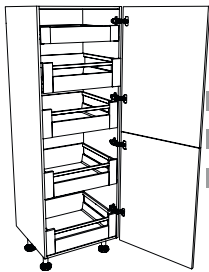

	T1	T2	T3	T4	T5	T6	T7	T8	T9	T10	T11	T12	T13	Eco
NOUVEAU A168/A30	1933	1965	1990	2017	2061	2095	2115	2122	2143	2153	2173	2315	2457	15,00
NOUVEAU A168/A40	1968	2009	2046	2105	2154	2184	2207	2263	2285	2300	2344	2499	2654	15,00
NOUVEAU A168/A60	2155	2215	2274	2384	2445	2479	2494	2657	2670	2705	2798	2981	3163	15,00

Prévoir un dégagement latéral (5 cm minimum) pour l'ouverture de la porte en cas de mur.

POUR RÉFRIGÉRATEUR

Larg. 60 cm

- 2 portes Hauteur 83,7 cm
- Encastrement maximum : 164 cm
- Livré avec fond aluminium et grille de socle PVC

Ht. 168 x Pr. 56

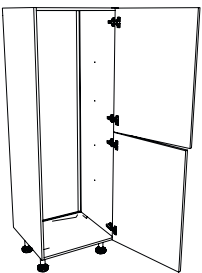

	T1	T2	T3	T4	T5	T6	T7	T8	T9	T10	T11	T12	T13	Eco
NOUVEAU A168/FR	732	781	822	914	963	997	1032	1217	1287	1304	1428	1585	1742	3,50

Possibilité de porte non percée pour réfrigérateur pantographe : nous préciser

ARMOIRES - 168 cm

POUR FOUR

Larg. 60 cm

Ht. 168x Pr. 56

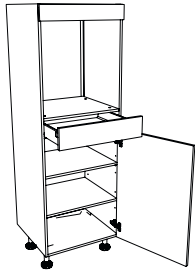

- 1 bandeau façade ajustable 9,7 cm livré avec baguette finition inox
- 1 tiroir Hauteur 13,7 cm
- 1 porte Hauteur 83,7 cm
- 2 étagères réglables en mélaminé
- Encastrement maximum : 68 cm

	T1	T2	T3	T4	T5	T6	T7	T8	T9	T10	T11	T12	T13	Eco
NOUVEAU A168/FOT	940	968	976	1014	1047	1079	1147	1157	1256	1288	1441	1512	1583	3,50

Larg. 60 cm

Ht. 168 x Pr. 56

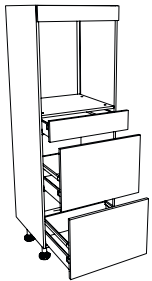

- 1 bandeau façade ajustable 9,7 cm livré avec baguette finition inox
- 1 tiroir Hauteur 13,7 cm
- 2 casseroles Hauteur 41,7 cm
- Encastrement maximum : 68 cm

	T1	T2	T3	T4	T5	T6	T7	T8	T9	T10	T11	T12	T13	Eco
NOUVEAU A168/FO3T	1265	1342	1367	1440	1472	1508	1530	1620	1696	1717	1771	1902	2032	8,33

POUR MINI-FOUR (HT 45 CM)

Larg. 60 cm

Ht. 168 x Pr. 56

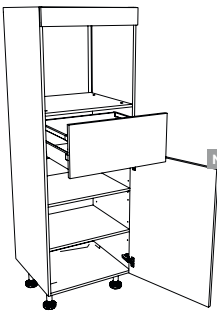

- 1 bandeau façade ajustable 13,7 cm livré avec baguette finition inox
- 1 casseroles Hauteur 27,7 cm
- 1 porte Hauteur 83,7 cm
- 2 étagères réglables en mélaminé
- Encastrement maximum : 54 cm

	T1	T2	T3	T4	T5	T6	T7	T8	T9	T10	T11	T12	T13	Eco
NOUVEAU A168/MFT	998	1030	1042	1070	1109	1159	1211	1259	1279	1392	1497	1621	1745	5,83

Larg. 60 cm

Ht. 168 x Pr. 56

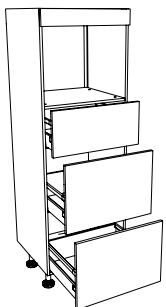

- 1 bandeau façade ajustable 13,7 cm livré avec baguette finition inox
- 1 casseroles Hauteur 27,7 cm
- 2 casseroles Hauteur 41,7 cm
- Encastrement maximum : 54 cm

	T1	T2	T3	T4	T5	T6	T7	T8	T9	T10	T11	T12	T13	Eco
NOUVEAU A168/MF3T	1249	1325	1351	1424	1456	1491	1503	1603	1668	1729	1756	1886	2016	8,33

ARMOIRES - 168 cm

POUR FOUR + MINI-FOUR (HT 45) OU MICRO-ONDES

Larg. 60 cm

Ht. 168x Pr. 56

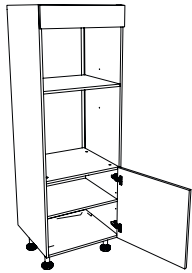

- 1 bandeau façade ajustable 13,7 cm livré avec baguette finition inox
- 1 porte Hauteur 55,7 cm
- 1 étagère réglable en mélaminé
- Encastrement maximum : 110 cm - Séparation fixe ajustable

	T1	T2	T3	T4	T5	T6	T7	T8	T9	T10	T11	T12	T13	Eco
NOUVEAU A168/FOMO	630	657	670	707	742	756	821	845	887	898	964	1014	1064	3,50

Larg. 60 cm

Ht. 168 x Pr. 56

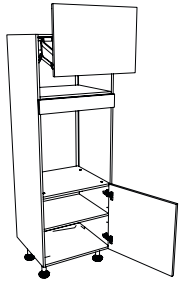

- 1 façade «Lift» Hauteur 41,7 cm
- 1 bandeau façade ajustable 9,7 cm livré avec baguette finition inox
- 1 porte Hauteur 55,7 cm
- 1 étagère réglable en mélaminé
- Encastrement maximum : 70 cm
- Hauteur maximum du micro-ondes à poser : 34 cm

	T1	T2	T3	T4	T5	T6	T7	T8	T9	T10	T11	T12	T13	Eco
NOUVEAU A168/FOMOL	1094	1137	1155	1183	1238	1289	1326	1362	1429	1535	1595	1686	1776	3,50

Non disponible pour : Boréale - Poignée PMU - NPMU - DPMU

Larg. 60 cm

Ht. 168 x Pr. 56

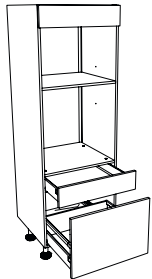

- 1 bandeau façade ajustable 13,7 cm livré avec baguette finition inox
- 1 tiroir Hauteur 13,7 cm
- 1 casseroles Hauteur 41,7 cm
- Encastrement maximum : 110 cm - Séparation fixe ajustable

	T1	T2	T3	T4	T5	T6	T7	T8	T9	T10	T11	T12	T13	Eco
NOUVEAU A168/FOMOTC	1025	1057	1093	1130	1173	1191	1245	1256	1272	1332	1396	1449	1501	5,83

Larg. 60 cm

Ht. 168 x Pr. 56

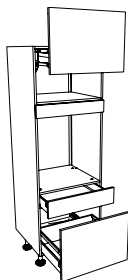

- 1 façade «Lift» Hauteur 41,7 cm
- 1 bandeau façade ajustable 9,7 cm livré avec baguette finition inox
- 1 étagère fixe en mélaminé
- Encastrement maximum : 70 cm
- 1 tiroir Hauteur 13,7 cm
- 1 casseroles Hauteur 41,7 cm
- Hauteur maximum du micro-ondes à poser : 34 cm

	T1	T2	T3	T4	T5	T6	T7	T8	T9	T10	T11	T12	T13	Eco
NOUVEAU A168/FOMOTCL	1382	1397	1422	1453	1478	1502	1571	1584	1599	1662	1738	1770	1802	5,83

Non disponible pour : Boréale - Poignée PMU - NPMU - DPMU

ARMOIRES - 196 cm

DE RANGEMENT

Larg. 30-40-60 cm

Ht. 196 x Pr. 56

- 1 porte Hauteur 69,7 cm
- 1 porte Hauteur 125,7 cm
- 4 étagères réglables et 1 étagère fixe en mélaminé

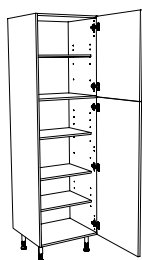

	T1	T2	T3	T4	T5	T6	T7	T8	T9	T10	T11	T12	T13	Eco
NOUVEAU A196/R30H	702	737	764	804	818	823	872	914	982	1018	1041	1141	1240	3,50
A196/R40H	731	777	817	836	864	892	933	975	1049	1139	1182	1213	1421	3,50
A196/R60H	838	896	950	1028	1066	1128	1182	1235	1314	1409	1453	1507	1758	5,83

Larg. 30-40-60 cm

Ht. 196 x Pr. 56

- 1 porte Hauteur 125,7 cm
- 1 porte Hauteur 69,7 cm
- 4 étagères réglables et 1 étagère fixe en mélaminé

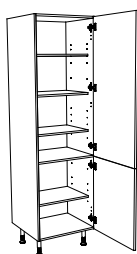

	T1	T2	T3	T4	T5	T6	T7	T8	T9	T10	T11	T12	T13	Eco
NOUVEAU A196/R30B	702	737	764	804	818	823	872	914	982	1018	1041	1141	1240	3,50
A196/R40B	731	777	817	836	864	892	933	975	1049	1139	1182	1213	1421	3,50
A196/R60B	838	896	950	1028	1066	1128	1182	1235	1314	1409	1453	1507	1758	5,83

Larg. 30-40-60 cm

Ht. 196 x Pr. 56

- 1 porte Hauteur 69,7 cm
- 1 porte Hauteur 125,7 cm
- Charnières à ouverture 170°
- 1 étagère réglable et 1 étagère fixe en mélaminé
- 1 tiroir à l'anglaise
- 3 casseroles à l'anglaise

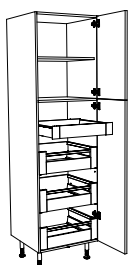

Prévoir un dégagement latéral (5 cm minimum) pour l'ouverture de la porte en cas de mur

	T1	T2	T3	T4	T5	T6	T7	T8	T9	T10	T11	T12	T13	Eco
NOUVEAU A196/A30H	1595	1643	1683	1708	1729	1772	1798	1827	1856	1870	1878	2015	2151	15,00
A196/A40H	1654	1713	1767	1781	1848	1894	1926	1967	1979	2050	2094	2145	2400	15,00
A196/A60H	1733	1788	1832	1918	2000	2073	2106	2157	2202	2272	2321	2433	2730	15,00

Larg. 30-40-60 cm

Ht. 196 x Pr. 56

- 1 porte Hauteur 125,7 cm
- 1 porte Hauteur 69,7 cm
- Charnières à ouverture 170°
- 1 étagère réglable et 1 étagère fixe en mélaminé
- 1 tiroir à l'anglaise
- 3 casseroles à l'anglaise

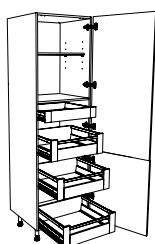

Prévoir un dégagement latéral (5 cm minimum) pour l'ouverture de la porte en cas de mur

	T1	T2	T3	T4	T5	T6	T7	T8	T9	T10	T11	T12	T13	Eco
NOUVEAU A196/A30B	1625	1673	1714	1736	1753	1802	1822	1854	1914	1900	1908	2038	2167	15,00
A196/A40B	1684	1743	1798	1809	1872	1924	1950	1994	2037	2080	2124	2169	2416	15,00
A196/A60B	1757	1817	1860	1945	2031	2103	2126	2185	2244	2203	2348	2458	2749	15,00

ARMOIRES - 196 cm

DE RANGEMENT AVEC TIROIR

Larg. 60 cm

Ht. 196 x Pr. 56

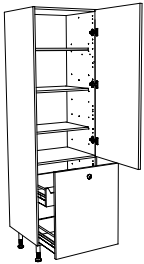

- 1 porte Hauteur 125,7 cm
- 1 casseroier Hauteur 69,7 cm
- 1 casseroier à l'anglaise
- 3 étagères réglables en mélaminé

	T1	T2	T3	T4	T5	T6	T7	T8	T9	T10	T11	T12	T13	Eco
A196/RCA	1249	1304	1338	1410	1445	1512	1653	1688	1734	1866	1867	1995	2368	5,83

Larg. 60 cm

Ht. 196 x Pr. 56

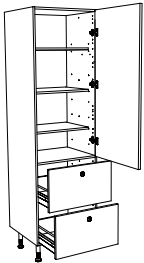

- 1 porte Hauteur 125,7 cm
- 2 casseroiers Hauteur 34,7 cm
- 3 étagères réglables en mélaminé

	T1	T2	T3	T4	T5	T6	T7	T8	T9	T10	T11	T12	T13	Eco
A196/R2T	1211	1265	1307	1365	1400	1472	1610	1659	1704	1808	1880	2021	2403	5,83

Larg. 60 cm

Ht. 196 x Pr. 56

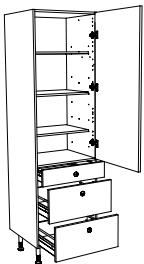

- 1 porte Hauteur 125,7 cm
- 1 tiroir 13,7 cm
- 2 casseroiers Hauteur 27,7 cm
- 3 étagères réglables en mélaminé

	T1	T2	T3	T4	T5	T6	T7	T8	T9	T10	T11	T12	T13	Eco
A196/R3T	1422	1484	1526	1570	1600	1690	1840	1912	1926	2018	2087	2217	2619	5,83

Larg. 60 cm

Ht. 196 x Pr. 56

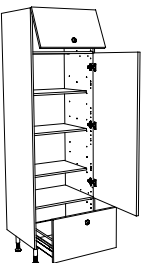

- 1 façade abattant Hauteur 34,7 cm avec compas à friction
- 1 porte Hauteur 125,7 cm
- 1 casseroier Hauteur 34,7 cm
- 3 étagères réglables en mélaminé

	T1	T2	T3	T4	T5	T6	T7	T8	T9	T10	T11	T12	T13	Eco
A196/RC	1056	1105	1152	1212	1252	1315	1468	1517	1551	1662	1733	1880	2255	5,83

- Avec système relevant «Blum HK»

	T1	T2	T3	T4	T5	T6	T7	T8	T9	T10	T11	T12	T13	Eco
A196/RCHK	1212	1261	1308	1368	1408	1471	1624	1673	1707	1818	1889	2036	2427	5,83

Attention, la « Prise de main » et les poignées sont à 1,60 m du bas de l'armoire

ARMOIRES - 196 cm

DE RANGEMENT À BALAIS "BUANDERIE"

Larg. 40-60 cm

Ht. 196 x Pr. 56

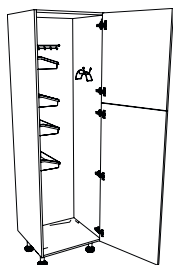

- 1 porte Hauteur 69,7 cm
- 1 porte Hauteur 125,7 cm
- 1 système de 4 paniers blancs pour produits ménagers
- 1 accroche tuyau aspirateur
- 2 barres à crochets

	T1	T2	T3	T4	T5	T6	T7	T8	T9	T10	T11	T12	T13	Eco
NOUVEAU A196/RB40H	891	939	976	1002	1023	1038	1043	1150	1202	1288	1328	1447	1566	3,50
NOUVEAU A196/RB60H	1009	1066	1115	1175	1214	1266	1279	1420	1476	1555	1654	1777	1899	3,50

Larg. 40-60 cm

Ht. 196 x Pr. 56

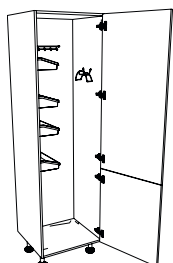

- 1 porte Hauteur 125,7 cm
- 1 porte Hauteur 69,7 cm
- 1 système de 4 paniers blancs pour produits ménagers
- 1 accroche tuyau aspirateur
- 2 barres à crochets

	T1	T2	T3	T4	T5	T6	T7	T8	T9	T10	T11	T12	T13	Eco
NOUVEAU A196/RB40B	891	939	976	1002	1023	1038	1043	1150	1202	1288	1328	1447	1566	3,50
NOUVEAU A196/RB60B	1009	1066	1115	1175	1214	1266	1279	1420	1476	1555	1654	1777	1899	3,50

DE RANGEMENT VIDE "BUANDERIE"

Larg. 30-40-60 cm

Ht. 196 x Pr. 56

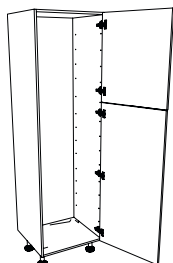

- 1 porte Hauteur 69,7 cm
- 1 porte Hauteur 125,7 cm
- Armoire vide pour le rangement d'objet de type escabeau, planche à repasser,...

	T1	T2	T3	T4	T5	T6	T7	T8	T9	T10	T11	T12	T13	Eco
NOUVEAU A196/RV30H	628	664	692	707	719	743	784	816	865	928	953	1055	1156	2,62
NOUVEAU A196/RV40H	668	706	739	779	806	845	863	927	979	1023	1098	1197	1296	3,50
NOUVEAU A196/RV60H	733	792	849	938	975	1022	1039	1166	1220	1319	1414	1543	1671	3,50

Larg. 30-40-60 cm

Ht. 196 x Pr. 56

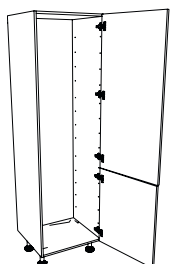

- 1 porte Hauteur 125,7 cm
- 1 porte Hauteur 69,7 cm
- Armoire vide pour le rangement d'objet de type escabeau, planche à repasser, ...

	T1	T2	T3	T4	T5	T6	T7	T8	T9	T10	T11	T12	T13	Eco
NOUVEAU A196/RV30B	628	664	692	707	719	743	784	816	865	928	953	1055	1156	2,62
NOUVEAU A196/RV40B	668	706	739	779	806	845	863	927	979	1023	1098	1197	1296	3,50
NOUVEAU A196/RV60B	733	792	849	938	975	1022	1039	1166	1220	1319	1414	1543	1671	3,50

ARMOIRES - 196 cm

DE RANGEMENT PRODUITS "BUANDERIE"

Larg. 40-60 cm

Ht. 196 x Pr. 56

- 1 porte Hauteur 69,7 cm
- 3 casseroiliers Hauteur 41,7 cm
- 1 étagère réglable en mélaminé

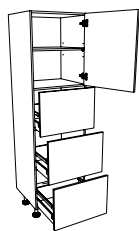

		T1	T2	T3	T4	T5	T6	T7	T8	T9	T10	T11	T12	T13	Eco
NOUVEAU	A196/R3C40	1297	1339	1366	1394	1409	1459	1563	1598	1617	1638	1693	1928	2163	8,33
NOUVEAU	A196/R3C60	1422	1475	1511	1554	1592	1670	1783	1889	1912	1980	2063	2357	2651	8,33

ARMOIRES - 196 cm

POUR RÉFRIGÉRATEUR

Larg. 60 cm

Ht. 196 x Pr. 56

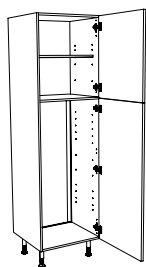

- 1 porte Hauteur 69,7 cm
- 1 porte Hauteur 125,7 cm
- 1 étagère réglable en mélaminé
- Encastrement maximum : 124 cm (réfrigérateur 220 litres)
- Livré avec fond aluminium et grille de socle PVC

Préciser le positionnement de la porte Hauteur 69,7 cm : en Haut (H) ou en Bas (B)
Possibilité de porte non percée pour réfrigérateur pantographe : nous préciser

	T1	T2	T3	T4	T5	T6	T7	T8	T9	T10	T11	T12	T13	Eco
A196/FRH - A196/FRB	813	855	885	976	1019	1074	1116	1168	1267	1337	1386	1498	1748	3,50

Larg. 60 cm

Ht. 196 x Pr. 56

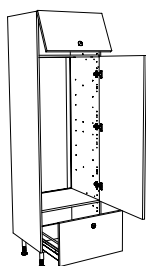

- 1 façade relevante Hauteur 34,7 cm avec compas à friction
- 1 porte Hauteur 125,7 cm
- 1 casseroles Hauteur 34,7 cm
- Encastrement maximum : 126 cm (réfrigérateur 220 litres)
- Livré avec fond aluminium et grille de socle PVC

Possibilité de porte non percée pour réfrigérateur pantographe : nous préciser

	T1	T2	T3	T4	T5	T6	T7	T8	T9	T10	T11	T12	T13	Eco
A196/FRC	1066	1116	1162	1221	1251	1326	1477	1526	1561	1672	1744	1889	2078	5,83

- Avec système relevant «Blum HK»

	T1	T2	T3	T4	T5	T6	T7	T8	T9	T10	T11	T12	T13	Eco
A196/FRCHK	1222	1272	1318	1377	1407	1482	1633	1682	1717	1828	1900	2045	2250	5,83

Attention, la « Prise de main » et les poignées sont à 1,60 m du bas de l'armoire

POUR RÉFRIGÉRATEUR + CONGÉLATEUR

Larg. 60 cm

Ht. 196 x Pr. 56

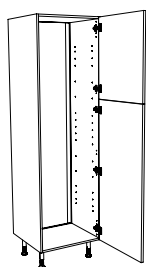

- 1 porte Hauteur 69,7 cm
- 1 porte Hauteur 125,7 cm
- Encastrement maximum : 192 cm
- Livré avec fond aluminium et grille de socle PVC
- Livré avec 2 étagères supplémentaires

Possibilité de porte non percée pour réfrigérateur pantographe : nous préciser

	T1	T2	T3	T4	T5	T6	T7	T8	T9	T10	T11	T12	T13	Eco
A196/FCH	788	839	878	959	1000	1060	1096	1134	1257	1316	1365	1460	1708	3,50

Larg. 60 cm

Ht. 196 x Pr. 56

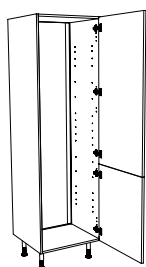

- 1 porte Hauteur 125,7 cm
- 1 porte Hauteur 69,7 cm
- Encastrement maximum : 192 cm
- Livré avec fond aluminium et grille de socle PVC
- Livré avec 2 étagères supplémentaires

Possibilité de porte non percée pour réfrigérateur pantographe : nous préciser

	T1	T2	T3	T4	T5	T6	T7	T8	T9	T10	T11	T12	T13	Eco
A196/FCB	788	839	878	959	1000	1060	1096	1134	1257	1316	1365	1460	1708	3,50

ARMOIRES - 196 cm

POUR RÉFRIGÉRATEUR + MICRO-ONDES

Larg. 60 cm

Ht. 196 x Pr. 56

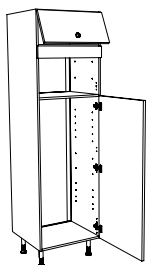

- 1 façade relevante Hauteur 27,7 cm avec compas à friction
- 1 bandeau façade ajustable 9,7 cm livré avec baguette finition inox
- 1 porte Hauteur 125,7 cm
- 1 étagère fixe en mélaminé
- Encastrement maximum : 40 cm (micro-ondes) et 124 cm (réfrigérateur)
- Livré avec fond aluminium et grille de socle PVC

Possibilité de porte non percée pour réfrigérateur pantographe : nous préciser

	T1	T2	T3	T4	T5	T6	T7	T8	T9	T10	T11	T12	T13	Eco
A196/FRMO	770	807	837	893	935	993	1092	1156	1176	1296	1347	1425	1776	3,50

• Avec système relevant «Blum HK»

	T1	T2	T3	T4	T5	T6	T7	T8	T9	T10	T11	T12	T13	Eco
A196/FRMOHK	886	923	953	1009	1051	1109	1208	1272	1292	1412	1463	1541	1898	3,50

POUR MICRO-ONDES

Larg. 60 cm

Ht. 196 x Pr. 56

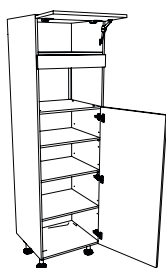

- 1 façade relevante Hauteur 27,7 cm avec compas à friction
- 1 bandeau façade ajustable 9,7 cm livré avec baguette finition inox
- 1 porte Hauteur 125,7 cm
- 3 étagères réglables en mélaminé
- Encastrement maximum : 40 cm

	T1	T2	T3	T4	T5	T6	T7	T8	T9	T10	T11	T12	T13	Eco
A196/MO	824	863	896	956	1001	1062	1113	1164	1215	1313	1357	1442	1751	5,83

• Avec système relevant «Blum HK»

	T1	T2	T3	T4	T5	T6	T7	T8	T9	T10	T11	T12	T13	Eco
A196/MOHK	940	979	1012	1072	1117	1178	1229	1280	1331	1429	1473	1558	1873	5,83

POUR RÉFRIGÉRATEUR + FOUR

Larg. 60 cm

Ht. 196 x Pr. 56

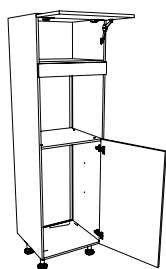

- 1 façade relevante Hauteur 34,7 cm avec compas à friction
- 1 bandeau façade ajustable 9,7 cm livré avec baguette finition inox
- 1 porte Hauteur 97,7 cm
- Encastrement maximum : 70 cm (micro-ondes) et 94 cm (réfrigérateur)
- Livré avec fond aluminium et grille de socle PVC

	T1	T2	T3	T4	T5	T6	T7	T8	T9	T10	T11	T12	T13	Eco
NOUVEAU A196/FRFO	721	743	755	833	874	933								3,50

Uniquement disponible en Glacée, Macaron, Effet, Cottage, Origine, Topaze, Cristal, Opale

ARMOIRES - 196 cm

POUR FOUR

Larg. 60 cm

Ht. 196 x Pr. 56

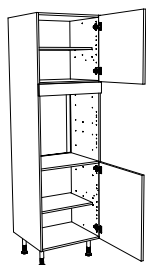

- 1 porte Hauteur 55,7 cm
- 1 bandeau façade ajustable 9,7 cm livré avec baguette finition inox
- 1 porte Hauteur 69,7 cm
- 2 étagères réglables en mélaminé
- Encastrement maximum : 70 cm

	T1	T2	T3	T4	T5	T6	T7	T8	T9	T10	T11	T12	T13	Eco
A196/FO70	754	791	831	870	917	941	1028	1084	1091	1162	1173	1313	1461	3,50

Larg. 60 cm

Ht. 196 x Pr. 56

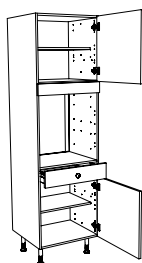

- 2 portes Hauteur 55,7 cm
- 1 bandeau façade ajustable 9,7 cm livré avec baguette finition inox
- 1 tiroir Hauteur 13,7 cm
- 2 étagères réglables en mélaminé
- Encastrement maximum : 70 cm

	T1	T2	T3	T4	T5	T6	T7	T8	T9	T10	T11	T12	T13	Eco
A196/FOT	954	1006	1042	1058	1104	1155	1208	1283	1299	1336	1384	1415	1696	5,83

Larg. 60 cm

Ht. 196 x Pr. 56

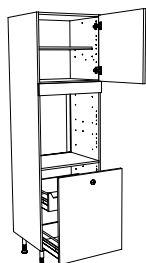

- 1 porte Hauteur 55,7 cm
- 1 bandeau façade ajustable 9,7 cm livré avec baguette finition inox
- 1 casseroles Hauteur 69,7 cm
- 1 casseroles à l'anglaise
- 1 étagère réglable en mélaminé
- Encastrement maximum : 70 cm

	T1	T2	T3	T4	T5	T6	T7	T8	T9	T10	T11	T12	T13	Eco
A196/FOCA	1195	1243	1269	1299	1335	1376	1470	1525	1538	1591	1602	1725	1921	5,83

Larg. 60 cm

Ht. 196 x Pr. 56

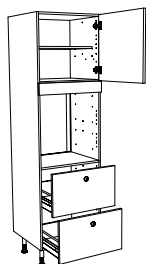

- 1 porte Hauteur 55,7 cm
- 1 bandeau façade ajustable 9,7 cm livré avec baguette finition inox
- 2 casseroles Hauteur 34,7 cm
- 1 étagère réglable en mélaminé
- Encastrement maximum : 70 cm

	T1	T2	T3	T4	T5	T6	T7	T8	T9	T10	T11	T12	T13	Eco
A196/FO2T70	1156	1204	1239	1254	1291	1335	1427	1495	1508	1534	1615	1728	1959	5,83

ARMOIRES - 196 cm

Larg. 60 cm

Ht. 196 x Pr. 56

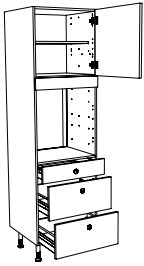

- 1 porte Hauteur 55,7 cm
- 1 bandeau façade ajustable 9,7 cm livré avec baguette finition inox
- 1 tiroir Hauteur 13,7 cm
- 2 casseroiliers Hauteur 27,7 cm
- 1 étagère réglable en mélaminé
- Encastrement maximum : 70 cm

	T1	T2	T3	T4	T5	T6	T7	T8	T9	T10	T11	T12	T13	Eco
A196/FO3T	1382	1440	1470	1508	1565	1595	1647	1701	1747	1789	1872	1919	2264	5,83

POUR FOUR - ALIGNEMENT 84 cm

Larg. 60 cm

Ht. 196 x Pr. 56

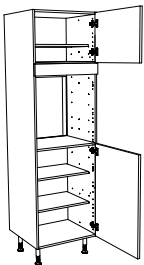

- 1 porte Hauteur 41,7 cm
- 1 bandeau façade ajustable 9,7 cm livré avec baguette finition inox
- 1 porte Hauteur 83,7 cm
- 3 étagères réglables en mélaminé
- Encastrement maximum : 70 cm

	T1	T2	T3	T4	T5	T6	T7	T8	T9	T10	T11	T12	T13	Eco
A196/FO84	749	793	840	856	880	894	948	1018	1112	1155	1216	1259	1489	5,83

Larg. 60 cm

Ht. 196 x Pr. 56

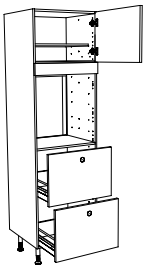

- 1 porte Hauteur 41,7 cm
- 1 bandeau façade ajustable 9,7 cm livré avec baguette finition inox
- 2 casseroiliers Hauteur 41,7 cm
- 1 étagère réglable en mélaminé
- Encastrement maximum : 70 cm

	T1	T2	T3	T4	T5	T6	T7	T8	T9	T10	T11	T12	T13	Eco
A196/FO2T84	1193	1244	1285	1315	1359	1369	1380	1573	1588	1603	1715	1744	2210	5,83

ARMOIRES - 196 cm

POUR MINI-FOUR (45)

Larg. 60 cm

Ht. 196 x Pr. 56

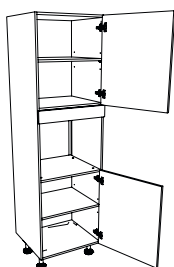

- 1 porte Hauteur 69,7 cm
- 1 bandeau façade ajustable 13,7 cm livré avec baguette finition inox
- 1 porte Hauteur 69,7 cm
- 2 étagères réglables en mélaminé
- Encastrement maximum : 54 cm

	T1	T2	T3	T4	T5	T6	T7	T8	T9	T10	T11	T12	T13	Eco
NOUVEAU A196/MF70	766	807	852	902	952	976	1063	1143	1190	1222	1337	1440	1543	5,83

Larg. 60 cm

Ht. 196 x Pr. 56

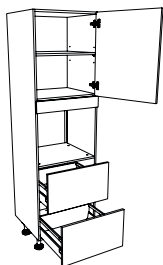

- 1 porte Hauteur 69,7 cm
- 1 bandeau façade ajustable 13,7 cm livré avec baguette finition inox
- 2 casseroles Hauteur 34,7 cm
- 1 étagère réglable en mélaminé
- Encastrement maximum : 54 cm

	T1	T2	T3	T4	T5	T6	T7	T8	T9	T10	T11	T12	T13	Eco
NOUVEAU A196/MF2T70	1167	1220	1260	1286	1326	1370	1463	1556	1592	1605	1714	1879	2044	5,83

Larg. 60 cm

Ht. 196 x Pr. 56

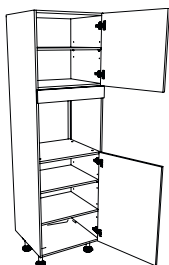

- 1 porte Hauteur 55,7 cm
- 1 bandeau façade ajustable 13,7 cm livré avec baguette finition inox
- 1 porte Hauteur 83,7 cm
- 3 étagères réglables en mélaminé
- Encastrement maximum : 54 cm

	T1	T2	T3	T4	T5	T6	T7	T8	T9	T10	T11	T12	T13	Eco
NOUVEAU A196/MF84	769	810	863	926	976	1005	1104	1169	1229	1246	1363	1475	1586	5,83

Larg. 60 cm

Ht. 196 x Pr. 56

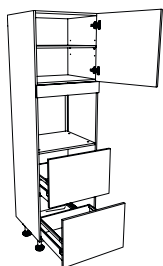

- 1 porte Hauteur 55,7 cm
- 1 bandeau façade ajustable 13,7 cm livré avec baguette finition inox
- 2 casseroles Hauteur 41,7 cm
- 1 étagère réglable en mélaminé
- Encastrement maximum : 54 cm

	T1	T2	T3	T4	T5	T6	T7	T8	T9	T10	T11	T12	T13	Eco
NOUVEAU A196/MF2T84	1207	1262	1309	1352	1399	1407	1505	1601	1635	1667	1793	1951	2108	5,83

ARMOIRES - 196 cm

POUR FOUR + MICRO-ONDES

Larg. 60 cm

Ht. 196 x Pr. 56

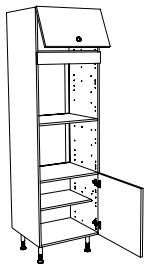

- 1 façade relevante Hauteur 34,7 cm avec compas à friction
- 1 bandeau façade ajustable 13,7 cm livré avec baguette finition inox
- 1 porte Hauteur 55,7 cm
- 1 étagère réglable en mélaminé
- Encastrement maximum : 105 cm

	T1	T2	T3	T4	T5	T6	T7	T8	T9	T10	T11	T12	T13	Eco
A196/FOMO	770	808	830	870	912	953	994	1028	1035	1071	1103	1159	1418	3,50

- Avec système relevant «Blum HK»

	T1	T2	T3	T4	T5	T6	T7	T8	T9	T10	T11	T12	T13	Eco
A196/FOMOHK	926	964	986	1026	1068	1109	1150	1184	1191	1227	1259	1315	1582	3,50

Larg. 60 cm

Ht. 196 x Pr. 56

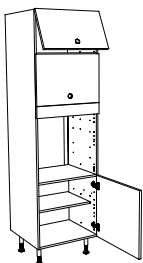

- 1 façade relevante Hauteur 34,7 cm avec compas à friction
- 1 bandeau façade ajustable 13,7 cm livré avec baguette finition inox
- 1 façade «Lift» Hauteur 41,7 cm
- 1 porte Hauteur 55,7 cm
- 1 étagère réglable en mélaminé
- Encastrement maximum : 62 cm
- Hauteur maximum du micro-ondes à poser : 34 cm

	T1	T2	T3	T4	T5	T6	T7	T8	T9	T10	T11	T12	T13	Eco
A196/FOMOL	1168	1219	1253	1278	1321	1355	1422	1488	1499	1561	1617	1666	1980	5,83

- Avec système relevant «Blum HK»

	T1	T2	T3	T4	T5	T6	T7	T8	T9	T10	T11	T12	T13	Eco
A196/FOMOLHK	1324	1375	1409	1434	1477	1511	1578	1644	1655	1717	1773	1822	2144	5,83

Non disponible pour : Boréale - Poignée PMU - NPMU - DPMU

Larg. 60 cm

Ht. 196 x Pr. 56

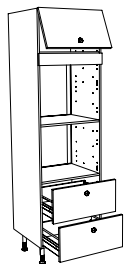

- 1 façade relevante Hauteur 34,7 cm avec compas à friction
- 1 bandeau façade ajustable 13,7 cm livré avec baguette finition inox
- 2 casseroiliers Hauteur 27,7 cm
- Encastrement maximum : 105 cm

	T1	T2	T3	T4	T5	T6	T7	T8	T9	T10	T11	T12	T13	Eco
A196/FOMO2T	1177	1220	1270	1294	1344	1383	1423	1467	1480	1485	1540	1574	1900	5,83

- Avec système relevant «Blum HK»

	T1	T2	T3	T4	T5	T6	T7	T8	T9	T10	T11	T12	T13	Eco
A196/FOMO2THK	1333	1376	1426	1450	1500	1539	1579	1623	1636	1641	1696	1730	2064	5,83

Larg. 60 cm

Ht. 196 x Pr. 56

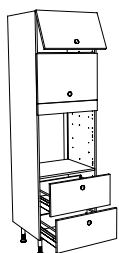

- 1 façade relevante Hauteur 34,7 cm avec compas à friction
- 1 bandeau façade ajustable 13,7 cm livré avec baguette finition inox
- 1 façade «Lift» Hauteur 41,7 cm
- 2 casseroiliers Hauteur 27,7 cm
- Encastrement maximum : 62 cm
- Hauteur maximum du micro-ondes à poser : 34 cm

	T1	T2	T3	T4	T5	T6	T7	T8	T9	T10	T11	T12	T13	Eco
A196/FOMO2TL	1646	1682	1736	1750	1807	1819	1881	1955	1970	2065	2123	2177	2516	5,83

- Avec système relevant «Blum HK»

	T1	T2	T3	T4	T5	T6	T7	T8	T9	T10	T11	T12	T13	Eco
A196/FOMO2TLHK	1802	1838	1892	1906	1963	1975	2037	2111	2126	2221	2279	2333	2680	5,83

Non disponible pour : Boréale - Poignée PMU - NPMU - DPMU

ARMOIRES - 196 cm

POUR FOUR + MICRO-ONDES

Larg. 60 cm

Ht. 196 x Pr. 56

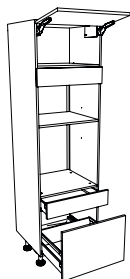

- 1 façade relevante Hauteur 34,7 cm avec compas à friction
- 1 bandeau façade ajustable 13,7 cm livré avec baguette finition inox
- 1 porte Hauteur 13,7 cm
- 1 casseroles Hauteur 41,7 cm
- Encastrement maximum : 105 cm

	T1	T2	T3	T4	T5	T6	T7	T8	T9	T10	T11	T12	T13	Eco
NOUVEAU A196/FOMOTC	1182	1226	1278	1335	1389	1395	1434	1487	1498	1540	1602	1729	1855	5,83

- Avec système relevant «Blum HK»

	T1	T2	T3	T4	T5	T6	T7	T8	T9	T10	T11	T12	T13	Eco
NOUVEAU A196/FOMOTCHK	1333	1377	1429	1486	1540	1546	1586	1638	1650	1696	1754	1883	2012	5,83

Larg. 60 cm

Ht. 196 x Pr. 56

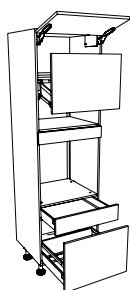

- 1 façade relevante Hauteur 34,7 cm avec compas à friction
- 1 bandeau façade ajustable 13,7 cm livré avec baguette finition inox
- 1 façade «Lift» Hauteur 41,7 cm
- 1 tiroir Hauteur 13,7 cm
- 1 casseroles Hauteur 41,7 cm
- Encastrement maximum : 62 cm
- Hauteur maximum du micro-ondes à poser : 34 cm

	T1	T2	T3	T4	T5	T6	T7	T8	T9	T10	T11	T12	T13	Eco
NOUVEAU A196/FOMOTCL	1614	1640	1681	1715	1736	1766	1790	1825	1889	1916	2089	2178	2266	5,83

- Avec système relevant «Blum HK»

	T1	T2	T3	T4	T5	T6	T7	T8	T9	T10	T11	T12	T13	Eco
NOUVEAU A196/FOMOTCLHK	1762	1788	1828	1860	1884	1905	1939	1973	2024	2042	2164	2290	2415	5,83

Non disponible pour : Boréale - Poignée PMU - NPMU - DPMU

ARMOIRES - 196 cm

POUR FOUR + MINI-FOUR (45)

Larg. 60 cm

Ht. 196 x Pr. 56

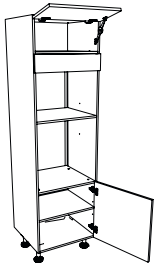

- 1 façade relevante Hauteur 27,7 cm avec compas à friction
- 1 bandeau façade ajustable 13,7 cm livré avec baguette finition inox
- 1 porte Hauteur 55,7 cm
- 1 étagère réglable en mélaminé
- Encastrement maximum : 112 cm

	T1	T2	T3	T4	T5	T6	T7	T8	T9	T10	T11	T12	T13	Eco
NOUVEAU A196/FOMF	779	817	837	885	932	957	997	1026	1060	1092	1145	1270	1395	3,50

- Avec système relevant «Blum HK»

	T1	T2	T3	T4	T5	T6	T7	T8	T9	T10	T11	T12	T13	Eco
NOUVEAU A196/FOMFHK	954	991	1011	1058	1105	1131	1171	1200	1227	1257	1311	1443	1574	3,50

Larg. 60 cm

Ht. 196 x Pr. 56

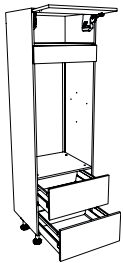

- 1 façade relevante Hauteur 27,7 cm avec compas à friction
- 1 bandeau façade ajustable 13,7 cm livré avec baguette finition inox
- 2 casseroiliers Hauteur 27,7 cm
- Encastrement maximum : 112 cm

	T1	T2	T3	T4	T5	T6	T7	T8	T9	T10	T11	T12	T13	Eco
NOUVEAU A196/FOMF2T	1186	1229	1277	1310	1364	1387	1426	1465	1477	1504	1558	1703	1847	5,83

- Avec système relevant «Blum HK»

	T1	T2	T3	T4	T5	T6	T7	T8	T9	T10	T11	T12	T13	Eco
NOUVEAU A196/FOMF2THK	1333	1375	1424	1456	1511	1534	1574	1612	1625	1652	1705	1852	1999	5,83

Larg. 60 cm

Ht. 196 x Pr. 56

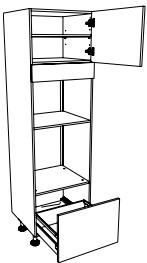

- 1 porte Hauteur 41,7 cm
- 1 bandeau façade ajustable 13,7 cm livré avec baguette finition inox
- 1 casseroilier Hauteur 41,7 cm
- 1 étagère réglable en mélaminé
- Encastrement maximum : 112 cm

	T1	T2	T3	T4	T5	T6	T7	T8	T9	T10	T11	T12	T13	Eco
NOUVEAU A196/FOMFC	888	927	974	1026	1072	1083	1143	1188	1224	1261	1297	1404	1511	5,83

ARMOIRES - 224 cm

DE RANGEMENT

Larg. 30-40-60 cm

- 1 porte Hauteur 83,7 cm
- 1 porte Hauteur 139,7 cm
- 5 étagères réglables en mélaminé - 1 étagère fixe en mélaminé

Ht. 224 x Pr. 56



	T1	T2	T3	T4	T5	T6	T7	T8	T9	T10	T11	T12	T13	Eco
NOUVEAU A224/R30H	849	892	911	929	954	970	986	1016	1110	1160	1184	1282	1379	3,50
A224/R40H	897	953	988	1004	1072	1087	1109	1139	1238	1337	1351	1365	1636	5,83
A224/R60H	1027	1097	1151	1210	1244	1255	1265	1594	1613	1719	1731	1780	1964	5,83

Larg. 30-40-60 cm

- 1 porte Hauteur 139,7 cm
- 1 porte Hauteur 83,7 cm
- 5 étagères réglables en mélaminé - 1 étagère fixe en mélaminé

Ht. 224 x Pr. 56



	T1	T2	T3	T4	T5	T6	T7	T8	T9	T10	T11	T12	T13	Eco
NOUVEAU A224/R30B	849	892	911	929	954	970	986	1016	1110	1160	1184	1282	1379	3,50
A224/R40B	897	953	988	1004	1072	1087	1109	1139	1238	1337	1351	1365	1636	5,83
A224/R60B	1027	1097	1151	1210	1244	1255	1265	1594	1613	1719	1731	1780	1964	5,83

Larg. 30-40-60 cm

- 1 porte Hauteur 83,7 cm
- 1 porte Hauteur 139,7 cm
- Charnières à ouverture 170°
- 2 étagères réglables en mélaminé - 1 étagère fixe en mélaminé
- 1 tiroir à l'anglaise
- 3 casseroiliers à l'anglaise

Ht. 224 x Pr. 56

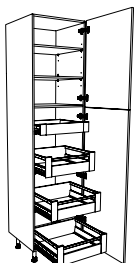

Prévoir un dégagement latéral (5 cm minimum) pour l'ouverture de la porte en cas de mur

	T1	T2	T3	T4	T5	T6	T7	T8	T9	T10	T11	T12	T13	Eco
NOUVEAU A224/A30H	1740	1763	1807	1829	1901	1951	2029	2041	2061	2086	2160	2275	2390	8,33
A224/A40H	1815	1850	1910	1937	2051	2102	2189	2207	2225	2243	2338	2414	2692	15,00
A224/A60H	1956	1985	2034	2196	2222	2291	2460	2511	2561	2611	2736	2863	3097	15,00

ARMOIRES - 224 cm

POUR RÉFRIGÉRATEUR

Larg. 60 cm

Ht. 224 x Pr. 56

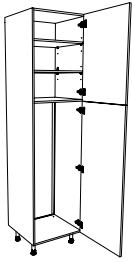

- 1 porte Hauteur 83,7 cm
- 1 porte Hauteur 139,7 cm
- 2 étagères réglables en mélaminé - 1 étagère fixe en mélaminé
- Encastrement maximum : 138 cm
- Livré avec fond aluminium et grille de socle PVC

Possibilité de porte non percée pour réfrigérateur pantographe : nous préciser

	T1	T2	T3	T4	T5	T6	T7	T8	T9	T10	T11	T12	T13	Eco
A224/FR	893	941	1001	1097	1109	1152	1213	1523	1535	1655	1669	1845	1955	5,83

POUR RÉFRIGÉRATEUR + CONGÉLATEUR

Larg. 60 cm

Ht. 224 x Pr. 56

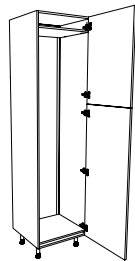

- 1 porte Hauteur 83,7 cm
- 1 porte Hauteur 139,7 cm
- Encastrement maximum : 220 cm
- Livré avec fond aluminium et grille de socle PVC
- Livré avec 2 étagères supplémentaires

Possibilité de porte non percée pour réfrigérateur pantographe : nous préciser

	T1	T2	T3	T4	T5	T6	T7	T8	T9	T10	T11	T12	T13	Eco
A224/FCH	1007	1068	1109	1212	1273	1326	1378	1443	1576	1644	1678	1745	1921	5,83

Larg. 60 cm

Ht. 224 x Pr. 56

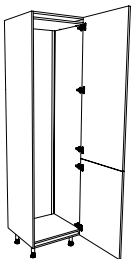

- 1 porte Hauteur 139,7 cm
- 1 porte Hauteur 83,7 cm
- Encastrement maximum : 220 cm
- Livré avec fond aluminium et grille de socle PVC
- Livré avec 2 étagères supplémentaires

Possibilité de porte non percée pour réfrigérateur pantographe : nous préciser

	T1	T2	T3	T4	T5	T6	T7	T8	T9	T10	T11	T12	T13	Eco
A224/FCB	1007	1068	1109	1212	1273	1326	1378	1443	1576	1644	1678	1745	1921	5,83

POUR FOUR - ALIGNEMENT 70 CM

Larg. 60 cm

Ht. 224 x Pr. 56

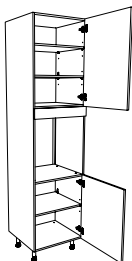

- 1 porte Hauteur 83,7 cm
- 1 bandeau façade ajustable 9,7 cm livré avec baguette finition inox
- 1 porte Hauteur 69,7 cm
- 3 étagères réglables en mélaminé
- Encastrement maximum : 70 cm

	T1	T2	T3	T4	T5	T6	T7	T8	T9	T10	T11	T12	T13	Eco
A224/FO70	909	954	995	1051	1092	1127	1177	1372	1386	1406	1422	1494	1674	5,83

ARMOIRES - 224 cm

POUR FOUR - ALIGNEMENT 84 CM

Larg. 60 cm

Ht. 224 x Pr. 56

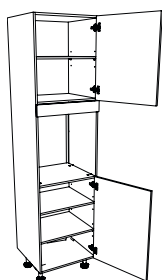

- 1 porte Hauteur 69,7 cm
- 1 bandeau façade ajustable 9,7 cm livré avec baguette finition inox
- 1 porte Hauteur 83,7 cm
- 3 étagères réglables en mélaminé
- Encastrement maximum : 70 cm

	T1	T2	T3	T4	T5	T6	T7	T8	T9	T10	T11	T12	T13	Eco
A224/FO84	909	954	995	1051	1092	1117	1177	1372	1379	1406	1422	1494	1674	5,83

Larg. 60 cm

Ht. 224 x Pr. 56

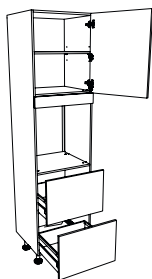

- 1 porte Hauteur 69,7 cm
- 1 bandeau façade ajustable 9,7 cm livré avec baguette finition inox
- 2 casseroiliers Hauteur 41,7 cm
- 1 étagère réglable en mélaminé
- Encastrement maximum : 70 cm

	T1	T2	T3	T4	T5	T6	T7	T8	T9	T10	T11	T12	T13	Eco
NOUVEAU A224/FO2T84	1325	1391	1449	1474	1510	1540	1616	1729	1792	1823	1915	2101	2286	5,83

POUR MINI-FOUR (45)

Larg. 60 cm

Ht. 224 x Pr. 56

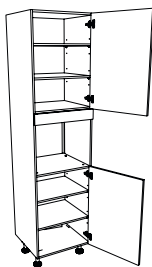

- 2 portes Hauteur 83,7 cm
- 1 bandeau façade ajustable 13,7 cm livré avec baguette finition inox
- 4 étagères réglables en mélaminé
- Encastrement maximum : 54 cm

	T1	T2	T3	T4	T5	T6	T7	T8	T9	T10	T11	T12	T13	Eco
NOUVEAU A224/MF84	908	957	1003	1064	1108	1132	1193	1395	1429	1448	1493	1624	1755	5,83

Larg. 60 cm

Ht. 224 x Pr. 56

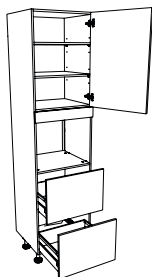

- 1 porte Hauteur 83,7 cm
- 1 bandeau façade ajustable 13,7 cm livré avec baguette finition inox
- 2 casseroiliers Hauteur 41,7 cm
- 2 étagères réglables en mélaminé
- Encastrement maximum : 54 cm

	T1	T2	T3	T4	T5	T6	T7	T8	T9	T10	T11	T12	T13	Eco
NOUVEAU A224/MF2T84	1337	1408	1471	1510	1548	1578	1649	1793	1850	1886	1993	2185	2377	5,83

ARMOIRES - 224 cm

POUR FOUR ET MICRO-ONDES OU MINI-FOUR (45)

Larg. 60 cm

Ht. 224 x Pr. 56

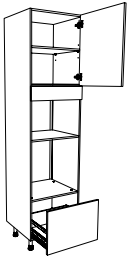

- 1 portes Hauteur 69,7 cm
- 1 bandeau façade ajustable 13,7 cm livré avec baguette finition inox
- 1 casseroles Hauteur 41,7 cm
- 1 étagère réglable en mélaminé
- Encastrement maximum : 112 cm

	T1	T2	T3	T4	T5	T6	T7	T8	T9	T10	T11	T12	T13	Eco
A224/FOMOC	1041	1090	1095	1159	1206	1218	1316	1412	1416	1421	1436	1513	1801	5,83

Larg. 60 cm

Ht. 224 x Pr. 56

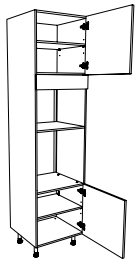

- 2 portes Hauteur 55,7 cm
- 1 bandeau façade ajustable 13,7 cm livré avec baguette finition inox
- 2 étagères réglables en mélaminé
- Encastrement maximum : 112 cm

	T1	T2	T3	T4	T5	T6	T7	T8	T9	T10	T11	T12	T13	Eco
A224/FOMO	841	883	905	962	1008	1050	1148	1183	1193	1230	1252	1341	1604	5,83

Larg. 60 cm

Ht. 224 x Pr. 56

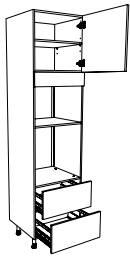

- 1 porte Hauteur 55,7 cm
- 1 bandeau façade ajustable 13,7 cm livré avec baguette finition inox
- 2 casseroles Hauteur 27,7 cm
- 1 étagère réglable en mélaminé
- Encastrement maximum : 112 cm

	T1	T2	T3	T4	T5	T6	T7	T8	T9	T10	T11	T12	T13	Eco
A224/FOMO2T	1075	1116	1176	1209	1257	1308	1425	1440	1474	1489	1539	1627	1940	5,83

Larg. 60 cm

Ht. 224 x Pr. 56

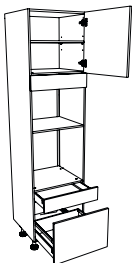

- 1 porte Hauteur 55,7 cm
- 1 bandeau façade ajustable 13,7 cm livré avec baguette finition inox
- 1 tiroir Hauteur 13,7 cm
- 1 casseroles Hauteur 41,7 cm
- 1 étagère réglable en mélaminé
- Encastrement maximum : 112 cm

	T1	T2	T3	T4	T5	T6	T7	T8	T9	T10	T11	T12	T13	Eco
NOUVEAU A224/FOMOTC	1065	1098	1152	1202	1247	1284	1400	1416	1463	1476	1525	1708	1891	5,83

ARMOIRES - 224 cm

MEUBLES RÉHAUSSES BASSES

Larg. 40-60 cm

· 1 casseroles Hauteur 27,7 cm

Ht. 28 x Pr. 56

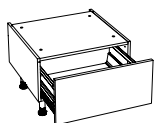

	T1	T2	T3	T4	T5	T6	T7	T8	T9	T10	T11	T12	T13	Eco
BC28/40	400	413	417	429	443	458	484	486	488	489	525	546	702	2,92
BC28/60	432	447	451	474	492	510	540	548	551	558	593	621	804	2,92

MEUBLES RÉHAUSSES POUR ARMOIRE OU RÉFIGÉRATEUR AMÉRICAIN

Larg. 40-60-90-100 cm

· Au dessus d'un réfrigérateur américain : fixer entre 2 armoires et penser à commander un panneau sur mesure pour cacher le dessous des meubles percés
 · 1 façade relevante Hauteur 27,7 cm avec compas à friction
 · Livré sans suspension

Ht. 28 x Pr. 56

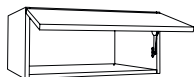

	T1	T2	T3	T4	T5	T6	T7	T8	T9	T10	T11	T12	T13	Eco
NOUVEAU HGP28/R40	238	243	250	261	267	277	304	308	315	326	352	370	388	1,25
HGP28/R60	265	272	281	302	310	320	345	354	371	375	386	425	463	1,25
HGP28/R90	313	324	339	373	383	393	425	452	473	487	501	544	586	1,25
NOUVEAU HGP28/R100	344	356	372	421	427	433	482	501	538	549	555	599	642	1,83

· 1 façade relevante Hauteur 27,7 cm avec système relevant « Blum HK »

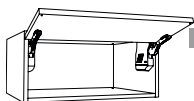

	T1	T2	T3	T4	T5	T6	T7	T8	T9	T10	T11	T12	T13	Eco
NOUVEAU HGP28/HK40	350	356	364	370	374	382	396	402	418	421	452	462	471	1,25
HGP28/HK60	383	392	404	421	427	433	444	463	485	490	501	521	541	1,25
HGP28/HK90	402	416	434	467	475	480	498	538	567	580	595	615	635	1,83
NOUVEAU HGP28/HK100	552	591	612	659	662	666	687	727	769	787	800	818	835	1,83

Larg. 40-60-90-100 cm

· Au dessus d'un réfrigérateur américain : fixer entre 2 armoires et penser à commander un panneau sur mesure pour cacher le dessous des meubles percés
 · 1 façade relevante Hauteur 41,7 cm avec compas à friction
 · Livré sans suspension

Ht. 42 x Pr. 56

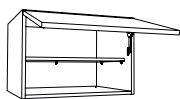

	T1	T2	T3	T4	T5	T6	T7	T8	T9	T10	T11	T12	T13	Eco
NOUVEAU HGP42/R40	268	276	286	307	316	326	389	397	417	427	434	456	477	1,25
NOUVEAU HGP42/R60	305	316	332	367	378	388	447	451	500	536	550	571	591	1,25
NOUVEAU HGP42/R90	372	389	412	470	484	493	566	587	646	698	722	749	775	1,83
NOUVEAU HGP42/R100	394	413	439	515	523	529	652	677	753	768	784	811	837	1,83

· 1 façade relevante Hauteur 41,7 cm avec système relevant « Blum HK »

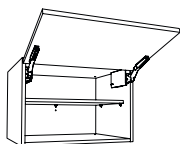

	T1	T2	T3	T4	T5	T6	T7	T8	T9	T10	T11	T12	T13	Eco
NOUVEAU HGP42/HK40	486	494	506	519	525	529	576	598	606	611	623	631	638	1,25
NOUVEAU HGP42/HK60	528	541	559	586	594	597	638	656	677	705	720	736	752	1,83
NOUVEAU HGP42/HK90	565	585	611	663	674	682	728	763	793	838	867	884	900	1,83
NOUVEAU HGP42/HK100	591	613	643	714	730	734	818	826	904	920	930	946	962	1,83

Larg. 60 cm

· 1 porte Hauteur 69,7 cm
 · 1 étagère réglable en mélaminé
 · Livré sans suspension

Ht. 70 x Pr. 56

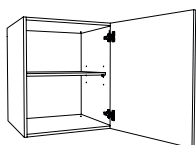

	T1	T2	T3	T4	T5	T6	T7	T8	T9	T10	T11	T12	T13	Eco
NOUVEAU HGP70/60	366	384	398	416	433	463	489	519	522	539	556	595	720	1,83

HAUTS

Fileurs & Schémas p. 126

Fileur façade
Schémas meubles

Côtés de finition & Options p. 127

Côtés assortis
Réglette LED sous meuble
Réglette LED intérieur

Listing p. 128

Hauts 35 cm p. 130

Hauts 42 cm p. 131

Hauts 56 cm p. 133

Hauts 70 cm p. 135

Hauts 84 cm p. 140

Hauts 122 cm p. 143

FILEURS & SCHÉMAS

FILEUR FAÇADE - HAUT

· Largeur 12,3 cm - Ajustable - En alignement de la façade - Livré avec retour sous meuble

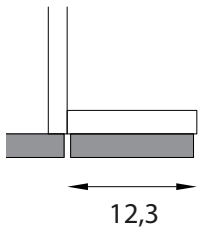

	T1	T2	T3	T4	T5	T6	T7	T8	T9	T10	T11	T12	T13	Eco
FFH/35	59	61	63	72	74	76	80	85	98	104	136	139	141	0,12
FFH/42	61	63	66	76	82	87	91	96	109	115	155	158	161	0,12
FFH/56	64	67	72	85	92	98	103	107	120	126	168	172	176	0,22
FFH/70	68	72	77	94	103	107	106	115	123	132	162	169	176	0,22
FFH/84	78	82	89	120	134	138	140	150	165	170	178	186	194	0,22

SCHÉMAS MEUBLES

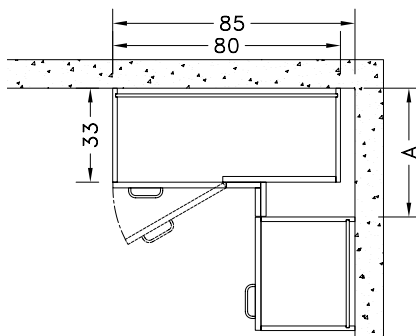

HA_/85

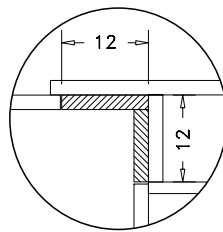

A = variable de 37 à 45 cm

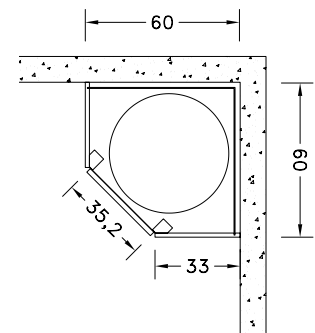

HA70/60/E60

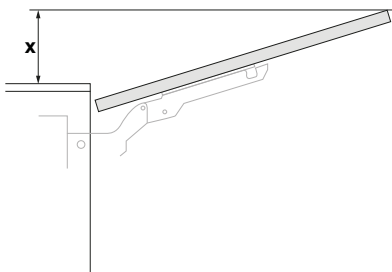

X = 105 mm pour façade relevable HK
hauteur 345 mm

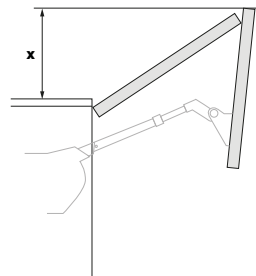

X = 160 mm pour H2PR56
X = 190 mm pour H2PR70

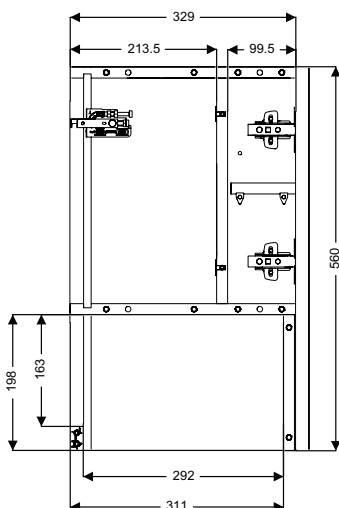

HHT56/60

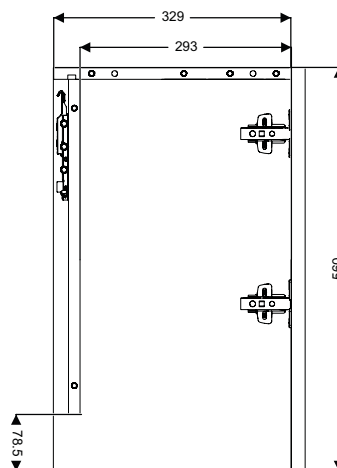

HHI56/60

CÔTÉS ASSORTIS & OPTIONS

CÔTÉS ASSORTIS

BON DE COMMANDE

Dans la case « Côté assorti » sur la même ligne que le meuble, il suffit de noter le côté du caisson que vous souhaitez remplacer :

CG pour le côté Gauche
CD pour le côté Droit
CGD pour les 2 côtés Gauche et Droit

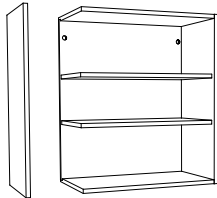

		Mélaminés			Stratifié	Stratifié Fénix®	Laque mat
		Glacée Macaron Effet Cottage Canelé	Origine Topaze	Cristal Opale Boréale Millésime	Minéral	Fénix®	Prestige Millésime couleur Boréale couleur
Hauts 35 cm	35 x 33 cm	20	24	45	69	116	116
Hauts 42 cm	42 x 33 cm	22	32	48	74	160	160
Hauts 56 cm	56 x 33 cm	35	42	65	98	170	170
Hauts 70 cm	70 x 33 cm	39	47	78	118	183	183
Hauts 84 cm	84 x 33 cm	44	60	86	135	204	204

OPTION RÉGLETTE LED ENCASTRÉE SOUS MEUBLE

Disponible pour tous les meubles hauts en largeur 30, 40,45, 50, 60, 80, 90 et 100 cm. Lors de la commande précisez l'option au niveau du meuble.

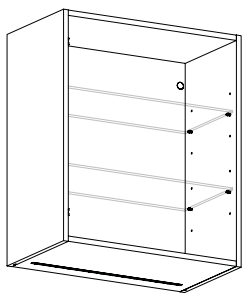

NOUVEAU

	Largeur meuble (cm)	Dimension Réglette (mm)	Puissance (W)	Kelvin (°K)	Plus valeur (pts)	D3E
REG30	30	200	2,4	4000	102	0,08
REG40	40	300	3,6		110	0,08
	45					
REG60	60	500	6,0		138	0,08
REG80	80	700	8,4		152	0,08
REG90	90	800	9,6		190	0,08
	100					

Prévoir la commande d'un transformateur.
 Non disponible pour les meubles : HA70/E60 - HA70/60 - HMOPL__ - HHT__ - HHI__
 Disponible également pour les hauts niches NIH

OPTION RÉGLETTE LED ENCASTRÉE INTÉRIEUR

Disponible pour tous les meubles hauts en largeur 40,45, 50, 60, 80, 90 et 100 cm. Lors de la commande précisez l'option au niveau du meuble.

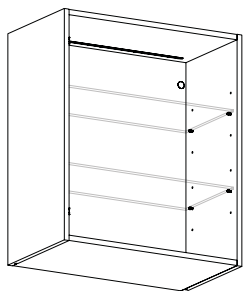

NOUVEAU

	Largeur meuble (cm)	Dimension Réglette (mm)	Puissance (W)	Kelvin (°K)	Plus valeur (pts)	D3E
REI40	40	300	3,6	4000	110	0,08
REI60	60	500	6,0		138	0,08
REI80	80	700	8,4		152	0,08
REI90	90	800	9,6		190	0,08

Prévoir la commande d'un transformateur.
 Disponible avec réglette LED intérieur et sous-meuble code 2REG40, 2REG60, 2REG80 et 2REG90

TRANSFORMATEUR 12V POUR RÉGLETTE

· Transformateur avec 6 sorties disponibles (sauf 9w avec 3 sorties)

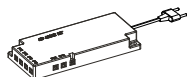

			D3E
TRANS/9W	9W	77	0,08
TRANS/24W	24W	122	0,08
TRANS/36W	36W	159	0,08
TRANS/60W	60W	253	0,08

Choisir le transformateur en fonction du cumul de Watt des appareils raccordés.

LISTING HAUTS

HAUTS - 35 CM

p.130

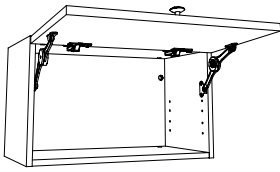

H35/R60/R80/R90/R100

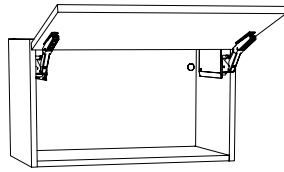

H35/HK60/HK80/HK90/HK100

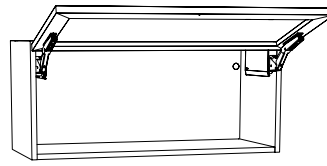

H35/HK60NO/HK80NO/HK90NO
H35/HK60IN/HK80IN/HK90IN
H35/HK60NF/HK80NF/HK90NF

HAUTS - 42 CM

p.131

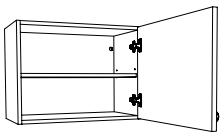

H42/40/60

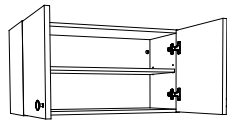

H42/80

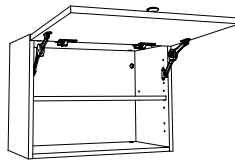

H42/R40/R60/R80/
R90/R100

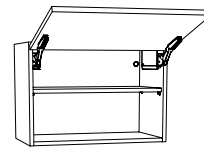

H42/HK40/HK60/HK80/
HK90/HK100

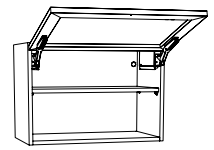

H42/HK60NO/HK80NO/
HK90NO
H42/HK60IN/HK80IN/
HK90IN
H42/HK60NF/HK80NF/
HK90NF

HAUTS - 56 CM

p.133

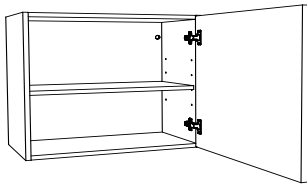

H56/40/45/50/60

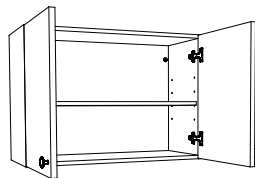

H56/80/90/100

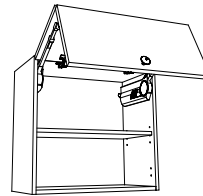

H2PR56/60/80/90

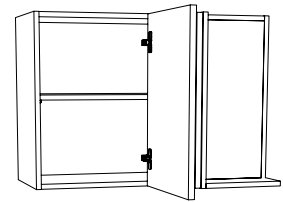

HA56/85

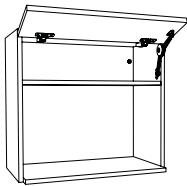

HMOPL56/R60

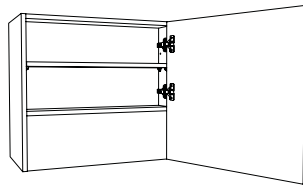

HHT56/60/90

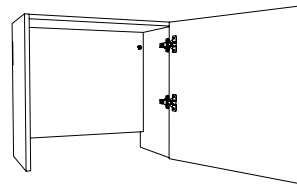

HHI56/60/90

MEUBLE À POSER AVEC RIDEAU - 122 CM

p.143

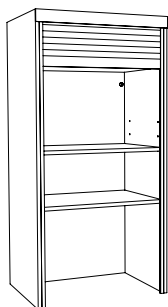

HAP/RI60NO
HAP/RI60IN

LISTING HAUTS

HAUTS - 70 CM

p.135

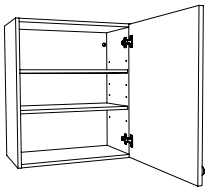

H70/30/40/45/50/60

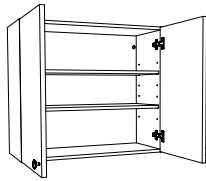

H70/80/90/100

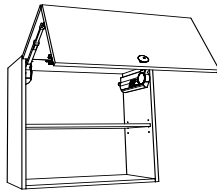

H2PR70/60/80/90

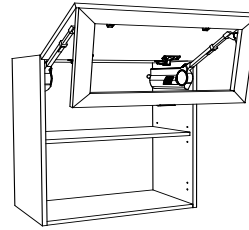

H2PR70/60NO /80NO /90NO
H2PR70/60IN /80IN /90IN
H2PR70/60NF /80NF /90NF

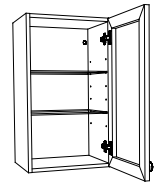

H70/40NO/40IN/40NF

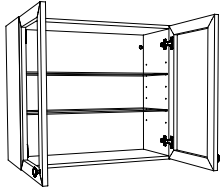

H70/80NO/80IN/80NF

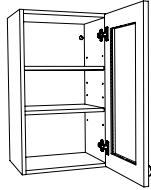

H70/40V/40CB

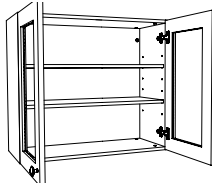

H70/80V/80CB

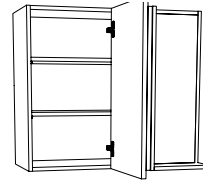

HA70/85

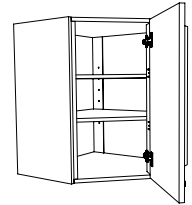

HA70/60/E60

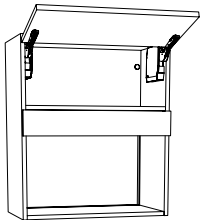

HMO70/R60
HMO70/HK60

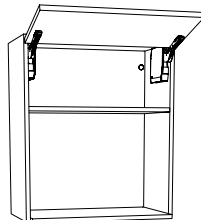

HMOPL70/R60
HMOPL70/HK60

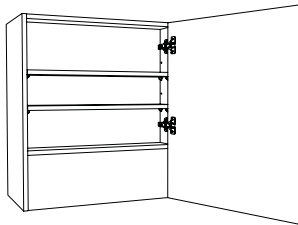

HHT70/60/90

HAUTS - 84 CM

p.140

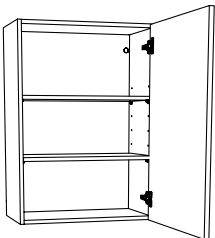

H84/30/40/45/50/60

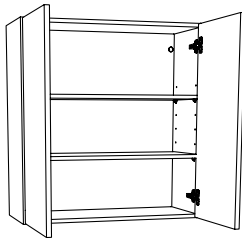

H84/80/90

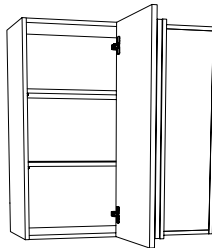

HA84/85

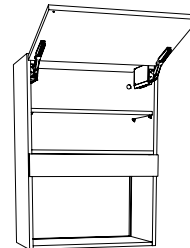

HMO84/R60
HMO84/HK60

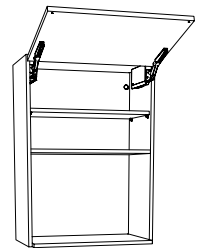

HMOPL84/R60
HMOPL84/HK60

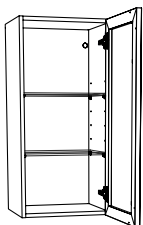

H84/40NO/40IN/40NF

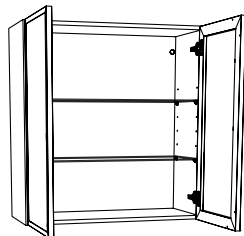

H84/80NO/80IN/80NF

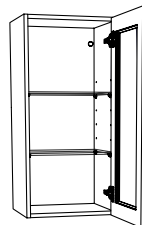

H84/40V/40CB

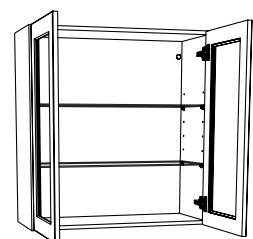

H84/80V/80CB

HAUTS - 35 cm

HAUT 35 CM RELEVANT AVEC FAÇADE PLEINE

Larg. 60-80-90-100 cm · 1 façade relevant Hauteur 34,7 cm avec compas à friction

Ht. 35 x Pr. 33

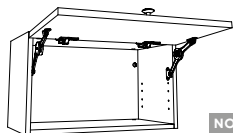

NOUVEAU

	T1	T2	T3	T4	T5	T6	T7	T8	T9	T10	T11	T12	T13	Eco
H35/R60	245	255	268	279	293	308	317	328	341	345	373	386	473	1,25
H35/R80	308	324	351	366	388	420	435	450	454	465	523	579	733	1,25
H35/R90	340	356	377	385	407	446	466	480	496	498	541	594	757	1,25
H35/R100	375	392	416	437	452	492	524	539	568	576	601	717	832	1,25

Larg. 60-80-90-100 cm · 1 façade relevant Hauteur 34,7 cm avec système relevant «Blum HK»

Ht. 35 x Pr. 33

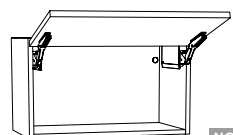

NOUVEAU

	T1	T2	T3	T4	T5	T6	T7	T8	T9	T10	T11	T12	T13	Eco
H35/HK60	404	413	427	438	452	468	475	486	500	504	532	543	616	1,25
H35/HK80	430	442	463	472	487	521	534	548	549	564	620	673	855	1,25
H35/HK90	445	461	483	491	514	554	572	586	604	605	647	698	879	1,25
H35/HK100	477	495	520	542	558	598	637	657	679	689	705	829	952	1,25

HAUT 35 CM RELEVANT AVEC CADRE ALUMINIUM

Larg. 60-80-90 cm · 1 façade relevant Hauteur 34,7 cm avec système relevant «Blum HK»
· Cadre Aluminium avec verre sablé trempé

Ht. 35 x Pr. 33

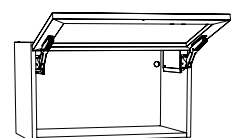

Avec Cadre Aluminium finition NOIRE avec verre fumé noir

	Blanc 1	Graphite 7	Chêne clair 8	Eco
H35/HK60NO	670	683	683	1,75
H35/HK80NO	748	765	765	1,75
H35/HK90NO	813	832	832	1,75

Avec Cadre Aluminium finition INOX avec verre fumé

	Blanc 1	Graphite 7	Chêne clair 8	Eco
H35/HK60IN	724	737	737	1,75
H35/HK80IN	820	835	835	1,75
H35/HK90IN	883	901	901	1,75

Avec Cadre Aluminium finition NOIRE avec verre transparent flûté

	Blanc 1	Graphite 7	Chêne clair 8	Eco
NOUVEAU H35/HK60NF	795	808	808	1,75
NOUVEAU H35/HK80NF	883	900	900	1,75
NOUVEAU H35/HK90NF	938	957	957	1,75

HAUTS - 42 cm

HAUT 42 CM AVEC FAÇADE PLEINE

Larg. 60 cm

- 1 porte Hauteur 41,7 cm
- 1 étagère en mélaminé

Ht. 42 x Pr. 33

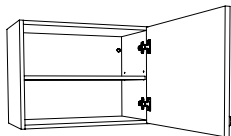

	T1	T2	T3	T4	T5	T6	T7	T8	T9	T10	T11	T12	T13	Eco
H42/40	238	248	255	267	274	285	298	307	315	323	350	360	471	1,25
H42/60	262	274	284	310	317	328	349	365	402	402	424	444	559	1,25

Larg. 80 cm

- 2 portes Hauteur 41,7 cm
- 1 étagère en mélaminé

Ht. 42 x Pr. 33

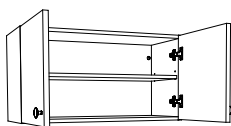

	T1	T2	T3	T4	T5	T6	T7	T8	T9	T10	T11	T12	T13	Eco
H42/80	382	397	414	436	452	467	486	505	531	609	627	647	825	1,25

HAUT 42 CM RELEVANT AVEC FAÇADE PLEINE

Larg. 40-60-80-90-100 cm

- 1 façade relevant Hauteur 41,7 cm avec compas à friction
- 1 étagère en mélaminé

Ht. 42 x Pr. 33

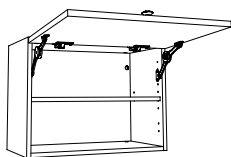

NOUVEAU

	T1	T2	T3	T4	T5	T6	T7	T8	T9	T10	T11	T12	T13	Eco
H42/R40	259	269	275	286	300	315	327	333	338	343	377	390	487	1,25
H42/R60	279	292	302	326	340	358	377	382	397	416	448	473	571	1,25
H42/R80	344	358	389	407	426	444	480	510	512	541	556	579	717	1,25
H42/R90	392	409	434	457	490	529	559	574	594	609	636	669	794	1,83
H42/R100	429	448	476	514	539	581	623	646	690	684	704	788	871	1,83

Larg. 40-60-80-90-100 cm

- 1 façade relevant Hauteur 41,7 cm avec système relevant «Blum HK»
- 1 étagère en mélaminé

Ht. 42 x Pr. 33

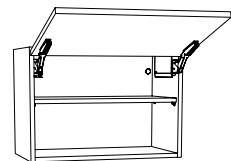

NOUVEAU

	T1	T2	T3	T4	T5	T6	T7	T8	T9	T10	T11	T12	T13	Eco
H42/HK40	416	420	437	445	459	477	490	496	502	507	527	552	647	1,25
H42/HK60	427	438	452	475	493	509	527	538	553	566	585	601	713	1,25
H42/HK80	476	489	523	537	554	572	611	655	664	675	690	719	864	1,25
H42/HK90	488	505	530	553	586	625	655	670	690	705	732	765	926	1,83
H42/HK100	522	541	569	607	632	674	721	738	782	787	797	900	1003	1,83

HAUTS - 42 cm

HAUT 42 CM RELEVANT AVEC CADRE ALU

Larg. 60-80-90 cm

- 1 façade relevant Hauteur 41,7 cm avec système relevant «Blum HK»
- 1 étagère en verre trempé

Ht. 42 x Pr. 33

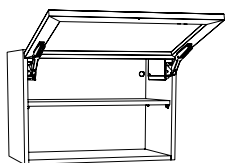

	Blanc 1	Graphite 7	Chêne clair 8	Eco
Avec Cadre Aluminium finition NOIRE avec verre fumé noir				
H42/HK60NO	739	755	755	1,75
H42/HK80NO	852	870	870	2,92
H42/HK90NO	912	933	933	2,92
Avec Cadre Aluminium finition INOX avec verre fumé				
	Blanc 1	Graphite 7	Chêne clair 8	Eco
H42/HK60IN	794	811	811	1,75
H42/HK80IN	920	937	937	2,92
H42/HK90IN	976	997	997	2,92
Avec Cadre Aluminium finition NOIRE avec verre transparent flûté				
	Blanc 1	Graphite 7	Chêne clair 8	Eco
NOUVEAU H42/HK60NF	901	917	917	1,75
NOUVEAU H42/HK80NF	1022	1040	1040	2,92
NOUVEAU H42/HK90NF	1092	1113	1113	2,92

HAUT 48 CM AVEC FAÇADE PLEINE

Larg. 60 cm

- 1 porte Hauteur 47,7 cm
- 1 étagère réglable en mélaminé

Ht. 48 x Pr. 33

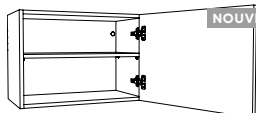

	T1	T2	T3	T4	T5	T6	T7	T8	T9	T10	T11	T12	T13	Eco
NOUVEAU H48/60	280	299	299											1,25

Uniquement disponible en caisson blanc et en Glacée, Macaron, Effet, Cottage, Origine Non disponible avec les poignées PMU - NPMU - DPMU - PVA - NPVA - DPVA - PFI - NPFI - PEL Côté assorti non disponible

HAUTS - 56 cm

HAUT 56 CM AVEC FAÇADE PLEINE

Larg. 30-40-45-50-60-65 cm · 1 porte Hauteur 55,7 cm
· 1 étagère réglable en mélaminé

Ht. 56 x Pr. 33

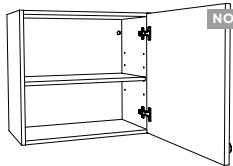

NOUVEAU

	T1	T2	T3	T4	T5	T6	T7	T8	T9	T10	T11	T12	T13	Eco
H56/30	238	245	260											1,25
H56/40	244	252	269	288	299	309	332	351	369	382	395	423	531	1,25
H56/45	259	274	289	309	324	338	351	372	399	417	435	459	565	1,25
H56/50	270	289	298	316	336	355	384	405	431	447	463	484	595	1,25
H56/60	289	303	325	345	361	378	395	419	445	460	473	519	626	1,25
NOUVEAU H56/65	285	315	335											1,25

H56/30 et H56/65 : Uniquement disponible en caisson blanc et en Glacée, Macaron, Effet, Cottage, Origine.
H56/30 et H56/65 : Non Disponible avec les poignées PMU - NPMU - DPMU - PVA - NPVA - DPVA - PFI - NPFI - PEL

Larg. 80-90-100 cm

· 2 portes Hauteur 55,7 cm
· 1 étagère réglable en mélaminé

Ht. 56 x Pr. 33

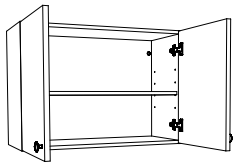

	T1	T2	T3	T4	T5	T6	T7	T8	T9	T10	T11	T12	T13	Eco
H56/80	400	419	447	483	498	512	541	581	630	657	684	741	897	1,83
H56/90	414	434	466	508	533	557	584	615	664	695	726	761	937	1,83
H56/100	433	468	483	553	575	597	641	673	721	762	802	843	1002	1,83

HAUT 56 CM 2 PORTES RELEVANTES - FAÇADES PLEINES

Larg. 60-80-90 cm

· 2 façades relevantes Hauteur 55,7 cm avec système relevant « Blum Aventos HF »
· 1 étagère réglable en mélaminé

Ht. 56 x Pr. 33

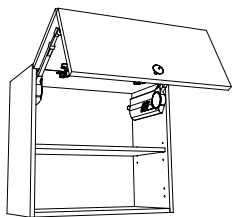

	T1	T2	T3	T4	T5	T6	T7	T8	T9	T10	T11	T12	T13	Eco
H2PR56/60	631	642	653	677	697	715	757	766	799	825	851	884	1065	1,25
H2PR56/80	649	656	693	740	780	798	822	858	900	905	913	1028	1183	1,83
H2PR56/90	719	729	756	780	812	815	880	890	920	941	979	1043	1258	1,83

HAUT 56 CM D'ANGLE RETOUR

Larg. 80 cm

· 1 porte Hauteur 55,7 x 39,7 cm
· 1 fileur équerre assorti à la façade Largeur 12 cm (livré avec fileur caisson pour fixation)
· Encombrement : 85 cm
· 1 étagère réglable en mélaminé

Ht. 56 x Pr. 33

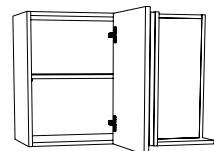

	T1	T2	T3	T4	T5	T6	T7	T8	T9	T10	T11	T12	T13	Eco
HA56/85	433	456	473	475	490	537	553	594	614	644	704	734	859	1,83

HAUTS - 56 cm

HAUT 56 CM POUR MICRO-ONDES POSE LIBRE

Larg. 60 cm

Ht. 56 x Pr. 33

- 1 façade relevante hauteur 19,7 cm avec compas à friction
- 1 étagère fixe en mélaminé
- Dessous profondeur 37 cm (dépasse de 4 cm)
- Hauteur d'encastrement maximum : 34 cm

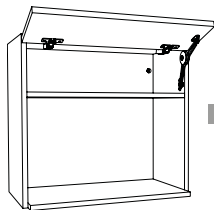

	T1	T2	T3	T4	T5	T6	T7	T8	T9	T10	T11	T12	T13	Eco
NOUVEAU HMOPL56/R60	294	310	328	349	355	373	381	404	429	444	456	500	599	1,25

Non disponible pour Canelé - Boréale - Millésime

Non disponible avec les poignées PMU - NPMU - DPMU - PVA - NPVA - DPVA - PFI - NPFI - PEL

HAUT 56 CM POUR HOTTE-TIROIR

Larg. 60-90 cm

Ht. 56 x Pr. 33

- 1 porte hauteur 55,7 cm
- 1 étagère en mélaminé profondeur 9,5 cm

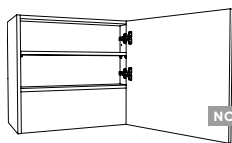

	T1	T2	T3	T4	T5	T6	T7	T8	T9	T10	T11	T12	T13	Eco
NOUVEAU HHT56/60	343	356	378	392	409	429	446	464	501	508	517	596	675	1,25

- 2 portes hauteur 55,7 cm
- 1 étagère en mélaminé profondeur 9,5 cm

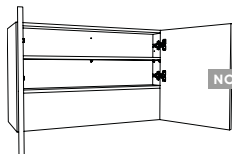

	T1	T2	T3	T4	T5	T6	T7	T8	T9	T10	T11	T12	T13	Eco
NOUVEAU HHT56/90	466	485	516	555	581	606	656	660	733	744	772	879	985	1,83

HAUT 56 CM POUR HOTTE INTÉGRABLE

Larg. 60-90 cm

Ht. 56 x Pr. 33

- 1 porte hauteur 55,7 cm

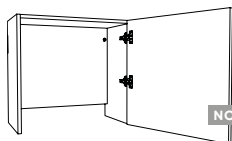

	T1	T2	T3	T4	T5	T6	T7	T8	T9	T10	T11	T12	T13	Eco
NOUVEAU HHI56/60	285	299	321	341	357	374	388	415	449	456	470	546	622	1,25

- 2 portes hauteur 55,7 cm

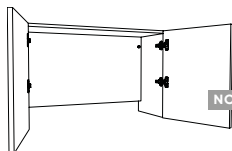

	T1	T2	T3	T4	T5	T6	T7	T8	T9	T10	T11	T12	T13	Eco
NOUVEAU HHI56/90	398	418	450	494	518	542	564	601	645	680	712	817	922	1,25

HAUTS - 70 cm

HAUT 70 CM AVEC FAÇADE PLEINE

- Larg. 30-40-45-50-60 cm · 1 porte Hauteur 69,7 cm
· 2 étagères réglables en mélaminé

Ht. 70 x Pr. 33

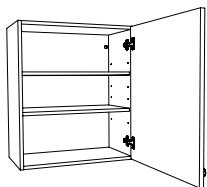

	T1	T2	T3	T4	T5	T6	T7	T8	T9	T10	T11	T12	T13	ECO
H70/30	238	253	265	296	303	314	336	353	382	395	407	422	492	1,25
H70/40	256	272	288	321	332	347	380	401	420	427	440	461	558	1,25
H70/45	266	283	299	339	350	361	385	406	432	454	468	487	589	1,25
H70/50	276	296	315	356	368	379	404	427	457	474	489	515	615	1,25
H70/60	307	323	352	389	406	428	458	484	515	521	537	573	710	1,83

- Larg. 80-90-100 cm · 2 portes Hauteur 69,7 cm
· 2 étagères réglables en mélaminé

Ht. 70 x Pr. 33

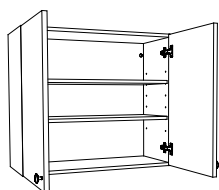

	T1	T2	T3	T4	T5	T6	T7	T8	T9	T10	T11	T12	T13	ECO
H70/80	427	456	486	547	564	583	629	674	726	746	768	822	1007	1,83
H70/90	443	474	509	577	598	633	681	714	764	795	820	845	1085	1,83
H70/100	454	487	514	606	630	656	706	740	796	834	860	918	1118	2,62

HAUT 70 CM 2 PORTES RELEVANTES - FAÇADES PLEINES

- Larg. 60-80-90 cm · 2 façades relevantes Hauteur 69,7 cm avec système relevant « Blum Aventos HF »
· 1 étagère réglable en mélaminé

Ht. 70 x Pr. 33

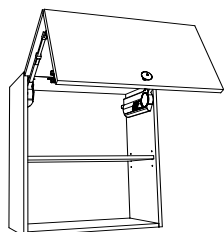

	T1	T2	T3	T4	T5	T6	T7	T8	T9	T10	T11	T12	T13	ECO
H2PR70/60	647	659	673	705	726	747	807	815	845	894	914	956	1117	1,83
H2PR70/80	699	725	764	772	814	850	880	916	949	969	996	998	1188	1,83
H2PR70/90	740	755	783	822	855	889	951	959	989	1038	1064	1143	1349	1,83

HAUTS - 70 cm

HAUT 70 CM 2 PORTES RELEVANTES - FAÇADE CADRE ALUMINIUM ET FAÇADE PLEINE

Larg. 60-80-90 cm

- 2 façades relevantes Hauteur 69,7 cm avec système relevant « Blum Aventos HF »
- 1 étagère réglable en mélaminé

Ht. 70 x Pr. 33

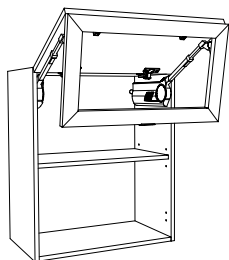

Dont 1 façade Hauteur 34,7 cm - Cadre Aluminium finition NOIRE avec verre fumé noir

	T1	T2	T3	T4	T5	T6	T7	T8	T9	T10	T11	T12	T13	Eco
H2PR70/60NO	967	987	1013	1042	1054	1059	1070	1091	1121	1142	1168	1208	1327	2,92
H2PR70/80NO	1031	1052	1080	1113	1123	1128	1137	1168	1195	1215	1240	1300	1390	2,92
H2PR70/90NO	1066	1086	1112	1139	1145	1154	1165	1188	1217	1226	1241	1285	1425	4,00

Dont 1 façade Hauteur 34,7 cm - Avec Cadre Aluminium finition INOX avec verre fumé

	T1	T2	T3	T4	T5	T6	T7	T8	T9	T10	T11	T12	T13	Eco
H2PR70/60IN	1016	1036	1063	1093	1106	1109	1119	1141	1173	1193	1220	1258	1377	2,92
H2PR70/80IN	1091	1112	1141	1174	1185	1187	1195	1228	1256	1275	1278	1369	1459	2,92
H2PR70/90IN	1129	1149	1175	1202	1209	1214	1225	1250	1280	1287	1301	1344	1485	4,00

Dont 1 façade Hauteur 34,7 cm - Avec Cadre Aluminium finition NOIRE avec verre transparent flûté

	T1	T2	T3	T4	T5	T6	T7	T8	T9	T10	T11	T12	T13	Eco
NOUVEAU H2PR70/60NF	1084	1106	1133	1162	1174	1179	1184	1210	1236	1260	1290	1373	1455	2,92
NOUVEAU H2PR70/80NF	1186	1208	1237	1268	1278	1284	1286	1320	1343	1365	1390	1455	1550	2,92
NOUVEAU H2PR70/90NF	1239	1259	1286	1309	1315	1325	1329	1353	1378	1388	1404	1502	1599	4,00

HAUT 70 CM AVEC CADRE ALUMINIUM

Larg. 40 cm

- 1 porte Hauteur 69,7 cm
- 2 étagères réglables en verre trempé

Ht. 70 x Pr. 33

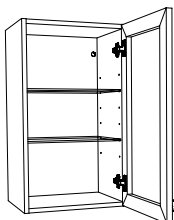

Avec Cadre Aluminium finition NOIRE avec verre fumé noir

	Blanc 1	Graphite 7	Chêne clair 8	Eco
H70/40NO	597	616	616	1,75

Avec Cadre Aluminium finition INOX avec verre fumé

	Blanc 1	Graphite 7	Chêne clair 8	Eco
H70/40IN	640	659	659	1,75

Avec Cadre Aluminium finition NOIRE avec verre transparent flûté

	Blanc 1	Graphite 7	Chêne clair 8	Eco
NOUVEAU H70/40NF	778	797	797	1,75

Larg. 80 cm

- 2 portes Hauteur 69,7 cm
- 2 étagères réglables en verre trempé

Ht. 70 x Pr. 33

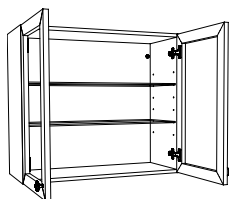

Avec Cadre Aluminium finition NOIRE avec verre fumé noir

	Blanc 1	Graphite 7	Chêne clair 8	Eco
H70/80NO	1134	1166	1166	2,92

Avec Cadre Aluminium finition INOX avec verre fumé

	Blanc 1	Graphite 7	Gris Alu 6	Eco
H70/80IN	1221	1252	1252	2,92

Avec Cadre Aluminium finition NOIRE avec verre transparent flûté

	Blanc 1	Graphite 7	Chêne clair 8	Eco
NOUVEAU H70/80NF	1458	1490	1490	2,92

HAUTS - 70 cm

HAUT 70 CM AVEC PORTE CANNAGE ET BOIS

Larg. 40 cm

- 1 porte Hauteur 69,7 cm - Cadre Chêne massif vernis avec véritable cannage sur panneau central
- 2 étagères réglables en mélaminé

Ht. 70 x Pr. 33

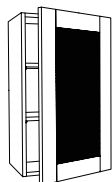

	Blanc 1	Graphite 7	Chêne clair 8	Eco
NOUVEAU H70/40CB	795	814	814	1,25

*Livré sans poignée mais avec poignée défoncée sur le chant bas
Le cannage est une matière naturelle tressée à la main. Le tressage ne peut être parfaitement droit.
Cette particularité fait partie du charme de cette matière.
Le chêne massif est une matière naturelle, sa couleur et son veinage ne peuvent être homogènes sur chaque pièces.*

HAUT 70 CM AVEC PORTE CANNAGE ET BOIS

Larg. 80 cm

- 2 portes Hauteur 69,7 cm - Cadre Chêne massif vernis avec véritable cannage sur panneau central
- 2 étagères réglables en mélaminé

Ht. 70 x Pr. 33

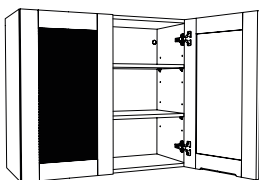

	Blanc 1	Graphite 7	Chêne clair 8	Eco
H70/80CB	1465	1497	1497	1,83

*Livré sans poignée mais avec poignée défoncée sur le chant bas
Le cannage est une matière naturelle tressée à la main. Le tressage ne peut être parfaitement droit.
Cette particularité fait partie du charme de cette matière.
Le chêne massif est une matière naturelle, sa couleur et son veinage ne peuvent être homogènes sur chaque pièces.*

HAUT 70 CM AVEC VITRINE

Larg. 40 cm

- 1 porte Hauteur 69,7 cm - Vitrine sur cadre
- 2 étagères réglables en verre trempé

Ht. 70 x Pr. 33

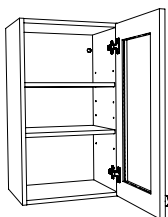

	T11	T13	Eco
H70/40V	682	851	1,75

Modèles disponibles pour : Millésime

Larg. 80 cm

- 2 portes Hauteur 69,7 cm - Vitrine sur cadre
- 2 étagères réglables en verre trempé

Ht. 70 x Pr. 33

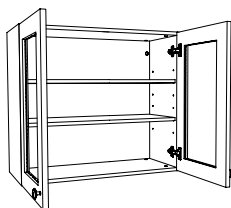

	T11	T13	Eco
H70/80V	1275	1608	2,92

Modèles disponibles pour : Millésime

HAUTS - 70 cm

HAUT 70 CM D'ANGLE RETOUR

Larg. 80 cm

Ht. 70 x Pr. 33

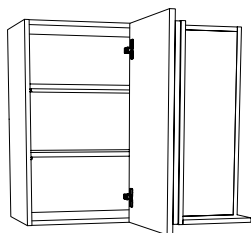

- 1 porte Hauteur 69,7 x Largeur 39,7 cm
- 1 fileur équerre assorti à la façade Largeur 12 cm (livré avec fileur caisson pour fixation)
- Encombrement de 85 cm
- 2 étagères réglables en mélaminé

	T1	T2	T3	T4	T5	T6	T7	T8	T9	T10	T11	T12	T13	Eco
HA70/85	452	478	499	540	557	572	597	622	666	735	753	784	933	1,83

HAUT 70 CM D'ANGLE À PAN COUPÉ

Larg. 60 x 60 cm

Ht. 70 x Pr. 33

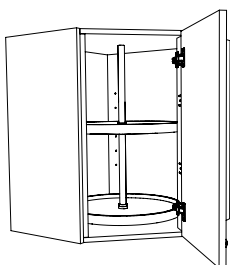

- 1 porte Hauteur 69,7 x Largeur 35,2 cm
- 2 étagères réglables en mélaminé

	T1	T2	T3	T4	T5	T6	T7	T8	T9	T10	T11	T12	T13	Eco
HA70/60	555	566	580	623	643	652	661	671	689	710	716	787	858	2,62

- Avec 2 plateaux tournants

	T1	T2	T3	T4	T5	T6	T7	T8	T9	T10	T11	T12	T13	Eco
HA70/E60	688	712	718	725	742	760	784	812	817	864	881	888	1051	2,62

Non disponible pour Canelé - Boréale

Non disponible avec les poignées PMU - NPMU - DPMU - PVA - NPVA - DPVA - PFI - NPFI - PEL

HAUT 70 CM POUR MICRO-ONDES

Larg. 60 cm

Ht. 70 x Pr. 33

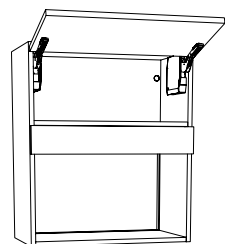

- 1 façade relevante Haut. 27,7 cm avec compas à friction
- 1 étagère fixe en mélaminé
- 1 bandeau façade ajustable 9,7 cm livré avec baguette finition inox
- Encastrement maximum : 40 cm

	T1	T2	T3	T4	T5	T6	T7	T8	T9	T10	T11	T12	T13	Eco
HMO70/R60	289	307	314	321	329	346	355	360	373	397	406	415	501	1,25

- Avec système relevant «Blum HK»

	T1	T2	T3	T4	T5	T6	T7	T8	T9	T10	T11	T12	T13	Eco
HMO70/HK60	385	403	410	417	425	442	451	456	469	493	502	511	602	1,25

HAUT 70 CM POUR MICRO-ONDES POSE LIBRE

Larg. 60 cm

Ht. 70 x Pr. 33

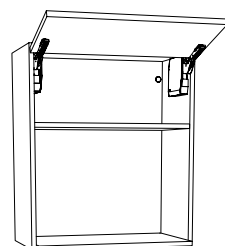

- 1 façade relevante Haut. 27,7 cm avec compas à friction
- 1 étagère fixe en mélaminé
- Dessous profondeur 37 cm (dépasse de 4 cm)
- Hauteur d'encastrement maximum : 40 cm

	T1	T2	T3	T4	T5	T6	T7	T8	T9	T10	T11	T12	T13	Eco
HMOPL70/R60	277	287	297	302	306	314	322	333	350	380	399	407	493	1,25

- Avec système relevant «Blum HK»

	T1	T2	T3	T4	T5	T6	T7	T8	T9	T10	T11	T12	T13	Eco
HMOPL70/HK60	372	380	391	400	412	424	433	438	450	460	475	484	570	1,25

HAUTS - 70 cm

HAUT 70 CM POUR HOTTE-TIROIR

Larg. 60-90 cm

- 1 porte hauteur Hauteur 69,7 cm
- 2 étagères en mélaminé profondeur 9,5 cm

Ht. 70 x Pr. 33

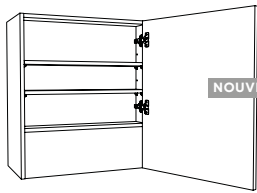

NOUVEAU

HHT70/60

T1	T2	T3	T4	T5	T6	T7	T8	T9	T10	T11	T12	T13	Eco
381	399	425	450	467	512	548	613	624	647	689	762	835	1,83

- 2 portes hauteur Hauteur 69,7 cm
- 2 étagères en mélaminé profondeur 9,5 cm

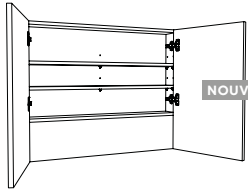

NOUVEAU

HHT70/90

T1	T2	T3	T4	T5	T6	T7	T8	T9	T10	T11	T12	T13	Eco
518	545	585	625	651	716	738	856	875	939	971	1098	1224	1,83

HAUTS - 84 cm

HAUT 84 CM AVEC FAÇADE PLEINE

Larg. 30-40-45-50-60 cm · 1 porte Hauteur 83,7 cm
· 2 étagères réglables en mélaminé

Ht. 84 x Pr. 33

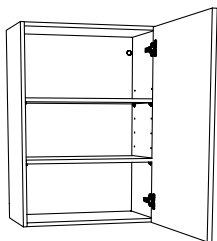

	T1	T2	T3	T4	T5	T6	T7	T8	T9	T10	T11	T12	T13	Eco
H84/30	289	307	327	353	369	377	382	406	427	445	448	451	615	1,25
H84/40	324	345	370	406	412	419	429	486	521	542	543	544	690	1,25
H84/45	333	354	371	422	429	433	439	502	546	559	577	603	732	1,25
H84/50	356	378	399	420	434	437	471	547	596	610	641	678	818	1,83
H84/60	391	417	441	484	486	487	524	622	674	693	720	762	920	1,83

Larg. 80-90 cm · 2 portes Hauteur 83,7 cm
· 2 étagères réglables en mélaminé

Ht. 84 x Pr. 33

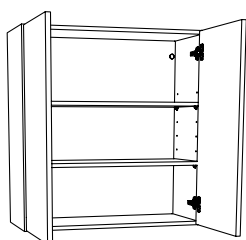

	T1	T2	T3	T4	T5	T6	T7	T8	T9	T10	T11	T12	T13	Eco
H84/80	517	552	589	642	652	659	713	836	906	936	947	981	1240	2,62
H84/90	548	585	634	687	700	708	775	909	971	1012	1045	1112	1337	2,62

HAUT 84 CM AVEC CADRE ALUMINIUM

Larg. 40 cm · 1 porte Hauteur 83,7 cm
· 2 étagères réglables en verre trempé

Ht. 84 x Pr. 33

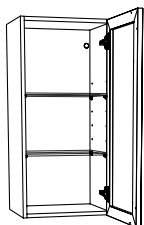

Cadre Aluminium finition NOIRE avec verre fumé noir

	Blanc 1	Graphite 7	Chêne clair 8	Eco
H84/40NO	789	806	806	1,75

Cadre Aluminium finition INOX avec verre fumé

	Blanc 1	Graphite 7	Chêne clair 8	Eco
H84/40IN	829	849	849	1,75

Cadre Aluminium finition NOIRE avec verre transparent flûté

	Blanc 1	Graphite 7	Chêne clair 8	Eco
NOUVEAU H84/40NF	895	912	912	1,75

Larg. 80 cm · 2 portes Hauteur 83,7 cm
· 2 étagères réglables en verre trempé

Ht. 84 x Pr. 33

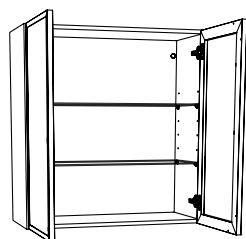

Cadre Aluminium finition NOIRE avec verre fumé noir

	Blanc 1	Graphite 7	Chêne clair 8	Eco
H84/80NO	1485	1506	1506	4,00

Cadre Aluminium finition INOX avec verre fumé

	Blanc 1	Graphite 7	Chêne clair 8	Eco
H84/80IN	1549	1574	1574	4,00

Cadre Aluminium finition NOIRE avec verre transparent flûté

	Blanc 1	Graphite 7	Chêne clair 8	Eco
NOUVEAU H84/80NF	1591	1612	1612	4,00

HAUTS - 84 cm

HAUT 84 CM AVEC PORTE CANNAGE ET BOIS

Larg. 40 cm

- 1 porte Hauteur 83,7 cm - Cadre Chêne massif vernis avec véritable cannage sur panneau central
- 2 étagères réglables en mélaminé

Ht. 84 x Pr. 33

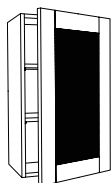

	Blanc 1	Graphite 7	Chêne clair 8	Eco
NOUVEAU H84/40CB	923	942	942	1,25

*Livré sans poignée mais avec poignée défoncée sur le chant bas
Le cannage est une matière naturelle tressée à la main. Le tressage ne peut être parfaitement droit.
Cette particularité fait partie du charme de cette matière.
Le chêne massif est une matière naturelle, sa couleur et son veinage ne peuvent être homogènes sur chaque pièces.*

HAUT 84 CM AVEC PORTE CANNAGE ET BOIS

Larg. 80 cm

- 2 portes Hauteur 83,7 cm - Cadre Chêne massif vernis avec véritable cannage sur panneau central
- 2 étagères réglables en mélaminé

Ht. 84 x Pr. 33

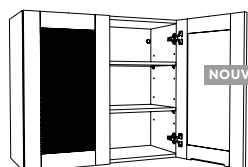

	Blanc 1	Graphite 7	Chêne clair 8	Eco
NOUVEAU H84/80CB	1647	1679	1679	2,62

*Livré sans poignée mais avec poignée défoncée sur le chant bas
Le cannage est une matière naturelle tressée à la main. Le tressage ne peut être parfaitement droit.
Cette particularité fait partie du charme de cette matière.
Le chêne massif est une matière naturelle, sa couleur et son veinage ne peuvent être homogènes sur chaque pièces.*

HAUT 84 CM AVEC VITRINE

Larg. 40 cm

- 1 porte Hauteur 83,7 cm - Vitrine sur cadre
- 2 étagères réglables en verre trempé

Ht. 84 x Pr. 33

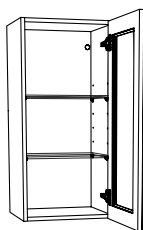

	T11	T13	Eco
H84/40V	769	960	1,75

Modèles disponibles pour : Millésime

Larg. 80 cm

- 2 portes Hauteur 83,7 cm - Vitrine sur cadre
- 2 étagères réglables en verre trempé

Ht. 84 x Pr. 33

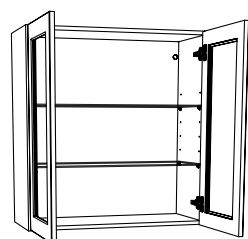

	T11	T13	Eco
H84/80V	1426	1799	2,92

Modèles disponibles pour : Millésime

HAUTS - 84 cm

HAUT 84 CM POUR MICRO-ONDES

Larg. 60 cm

Ht. 84 x Pr. 33

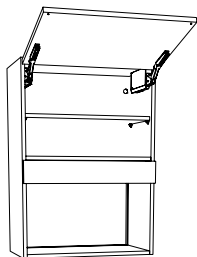

- 1 façade relevante Haut. 41,7 cm avec compas à friction
- 1 étagère fixe en mélaminé
- 1 bandeau façade ajustable 9,7 cm livré avec baguette finition inox
- Encastrement maximum : 40 cm
- 1 étagère en mélaminé

	T1	T2	T3	T4	T5	T6	T7	T8	T9	T10	T11	T12	T13	Eco
HMO84/R60	420	438	450	470	480	509	560	576	592	607	669	721	879	1,83

- Avec système relevant «Blum HK»

	T1	T2	T3	T4	T5	T6	T7	T8	T9	T10	T11	T12	T13	Eco
HMO84/HK60	550	572	584	601	614	643	691	709	727	744	803	845	1000	1,83

HAUT 84 CM POUR MICRO-ONDES POSE LIBRE

Larg. 60 cm

Ht. 84 x Pr. 33

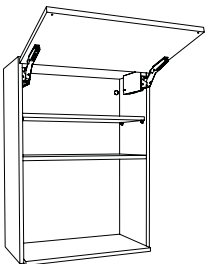

- 1 façade relevante Haut. 41,7 cm avec compas à friction
- 1 étagère fixe en mélaminé
- Dessous profondeur 37 cm (dépasse de 4 cm)
- Encastrement maximum : 40 cm
- 1 étagère en mélaminé

	T1	T2	T3	T4	T5	T6	T7	T8	T9	T10	T11	T12	T13	Eco
HMOPL84/R60	408	417	433	438	456	474	521	536	551	565	623	671	819	1,83

- Avec système relevant «Blum HK»

	T1	T2	T3	T4	T5	T6	T7	T8	T9	T10	T11	T12	T13	Eco
HMOPL84/HK60	539	551	567	585	596	617	663	681	698	705	737	772	914	1,83

HAUT 84 CM D'ANGLE RETOUR

Larg. 80 cm

Ht. 84 x Pr. 33

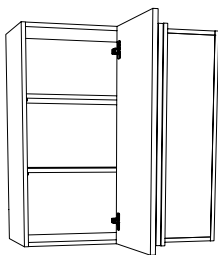

- 1 porte Hauteur 83,7 x 39,7 cm
- 1 fileur équerre assorti à la façade Largeur 12 cm (livré avec fileur caisson pour fixation)
- Encombrement : 85 cm
- 2 étagères réglables en mélaminé

	T1	T2	T3	T4	T5	T6	T7	T8	T9	T10	T11	T12	T13	Eco
HA84/85	553	564	610	674	680	685	692	811	841	884	917	926	1003	1,83

MEUBLE À POSER 122 CM AVEC RIDEAU

Larg. 60 cm

Ht. 122 x Pr. 43

- 1 étagère réglable en mélaminé - 1 étagère fixe en mélaminé
- Rideau coulissant finition inox
- Profondeur intérieure 40 cm

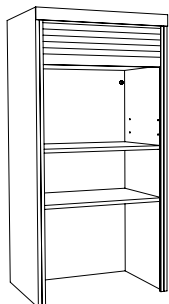

	Blanc 1	Graphite 7	Chêne clair 8	Eco
HAP/RI60IN	1553	1583	1583	1,83

- Rideau coulissant finition noire

	Blanc 1	Graphite 7	Chêne clair 8	Eco
HAP/RI60NO	1659	1691	1691	1,83

NOTES

A series of horizontal dotted lines for writing notes.

GAMME SANS POIGNÉE

**Caractéristiques
Techniques
& Conseils** p. 146

Bas p. 153
Bas 73,2 cm

Armoires p. 167
Armoires 140 cm
Armoires 196 cm

Hauts p. 183
Hauts 35 cm
Hauts 42 cm
Hauts 56 cm
Hauts 70 cm
Hauts 84 cm

Accessoires p. 197

SANS POIGNÉE - CARACTÉRISTIQUES

ALIGNEMENTS

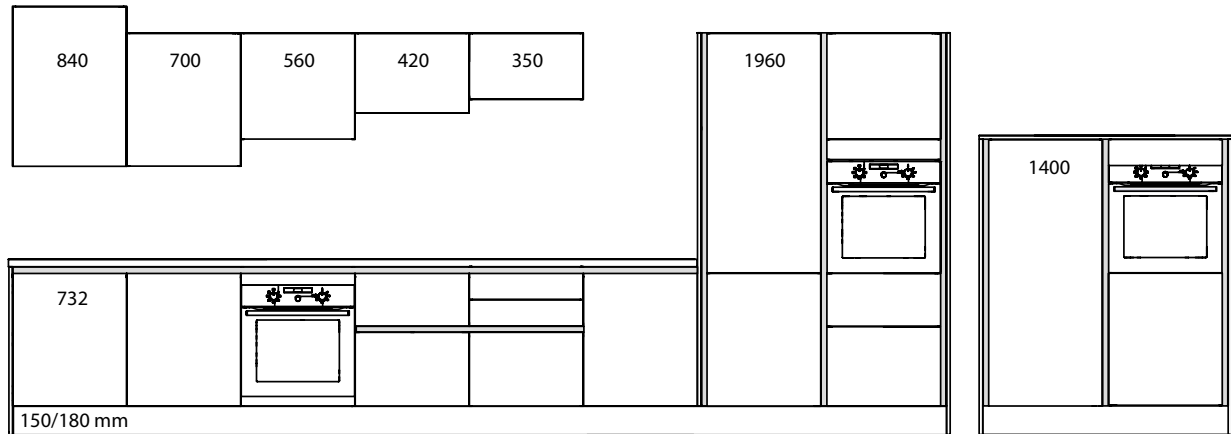

CÔTES D'ENCOMBREMENT

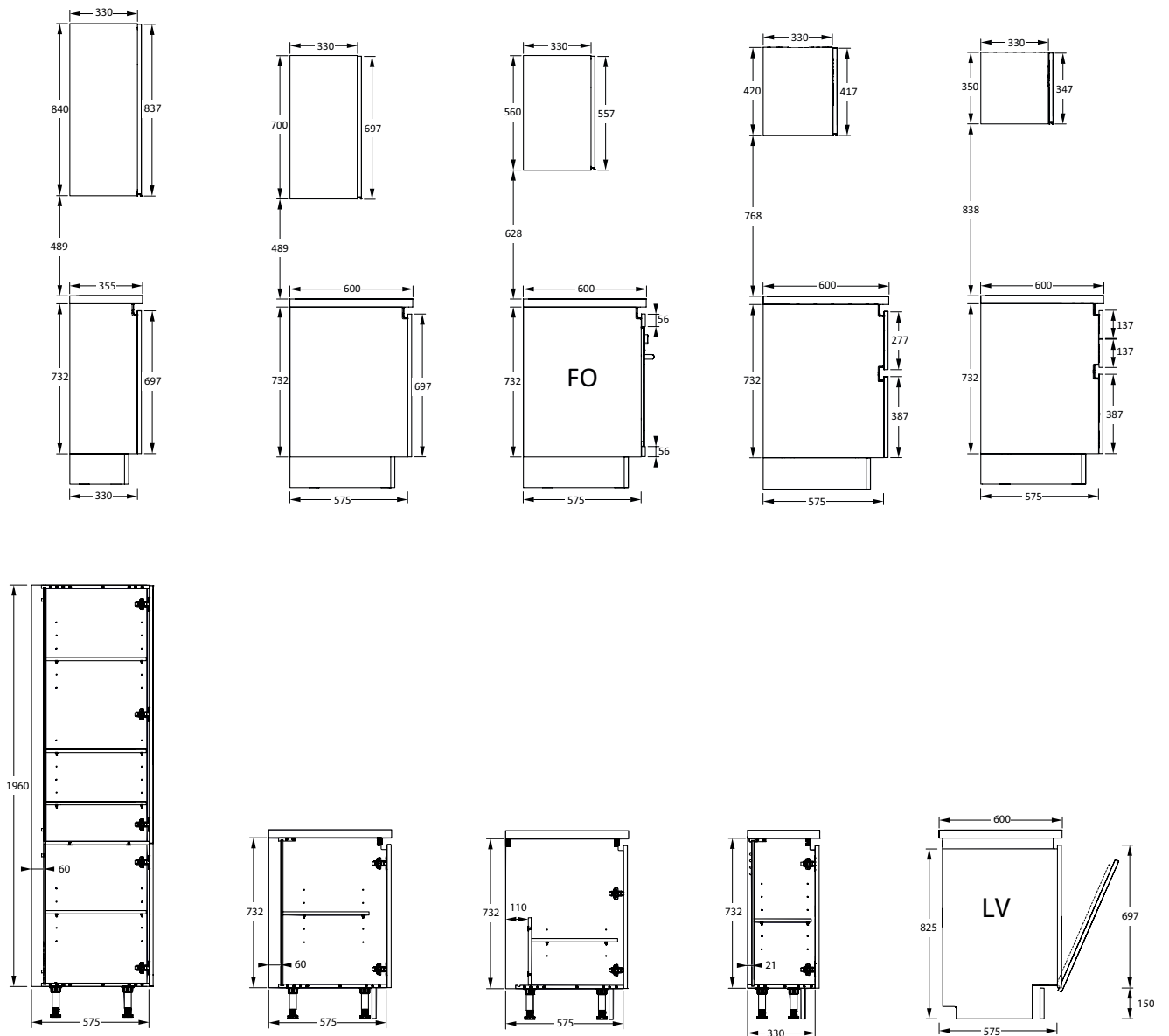

SANS POIGNÉE - CARACTÉRISTIQUES

DESRIPTIF



La cuisine « sans poignée » est une gamme de meubles spécifiques. Les façades s'ouvrent au moyen de profils horizontaux pour les meubles bas et verticaux pour les armoires.

Les profils existent dans 2 coloris : inox brossé et noir brossé.

Les références des meubles spécifiques à cette gamme commencent par un « G » (exemple GB2T73/60).

Les modèles disponibles sont indiqués à la page 40.

Cette gamme est disponible avec socle de 15 ou 18 cm. (pied de 6cm non disponible)

Il faut prévoir un lave-vaisselle tout intégrable. (Si pose libre, mettre des cotés assortis ou joues sur les meubles à droite et à gauche.

Les meubles ne peuvent pas être empilés les uns sur les autres.

Les meubles Bas :

- Les caissons mesurent 732 mm de hauteur et 330 ou 575 mm de profondeur.
- Les plans de travail font 600 mm de profondeur.
- Les côtés sont systématiquement entaillés. Il existe 2 types d'entaillures : En L sous le plan de travail et en C entre 2 tiroirs.
- Les dessus sont composés d'une traverse bois à l'arrière et d'une traverse aluminium spécifique à l'avant permettant de venir clipser le profil en L aisément.
- Les profils sont livrés en barre de 2 m ou 4 m à ajuster à la pose et avec les quincailleries de fixations.

Les meubles Hauts :

- Les caissons sont disponibles en 5 hauteurs (350, 420, 560, 700 ou 840 mm) et 330mm de profondeur.
- Les façades sont équipées de série d'une poignée PMU (inox) ou NPMU (noir) sur le bas de la façade (voir page 39).

Les Armoires :

- Les caissons sont disponibles en 2 hauteurs (1400 mm ou 1960 mm) et 575 mm de profondeur.
- Les 2 côtés coloris caisson sont systématiquement en retrait de 12 mm afin de pouvoir positionner un profil aluminium sur toute la hauteur.
- L'option côté assortis droite ou gauche supprime ce retrait de 12 mm
- Il est nécessaire de prévoir 30 mm de jeu d'implantation entre 2 armoires ou entre l'armoire et la joue de finition pour positionner les profils verticaux.
- 2 types de profils verticaux sont disponibles : le profil vertical simple pour une terminaison avec joue ou fileur et le profil vertical double entre 2 armoires.
- Les profils sont livrés à dimensions d'armoire (1400 mm ou 1960 mm) et avec les quincailleries de fixations.
- L'installation de lave-vaisselle en hauteur n'est pas possible.

Il est nécessaire de fournir les plans et élévations de la commande pour éviter toutes erreurs.

SANS POIGNÉE – CARACTÉRISTIQUES

MEUBLES BAS

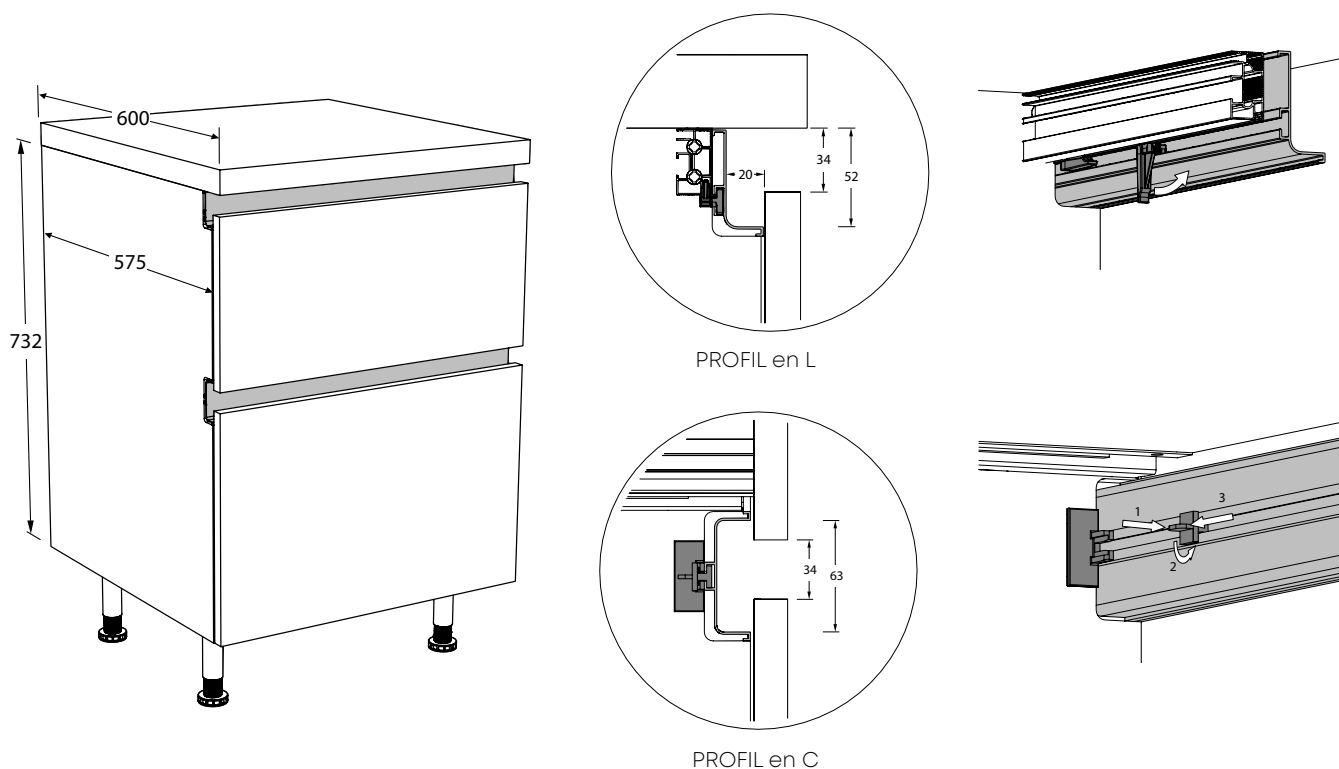

Les profils sont à commander séparément (voir page 198).

Les fixations pour les profils horizontaux sont incluses avec les profils.

LAVE-VAISSELLE

Prévoir un lave-vaisselle tout intégrable.

En cas de meuble à tiroirs adjacent commander des embouts C (voir page 198).

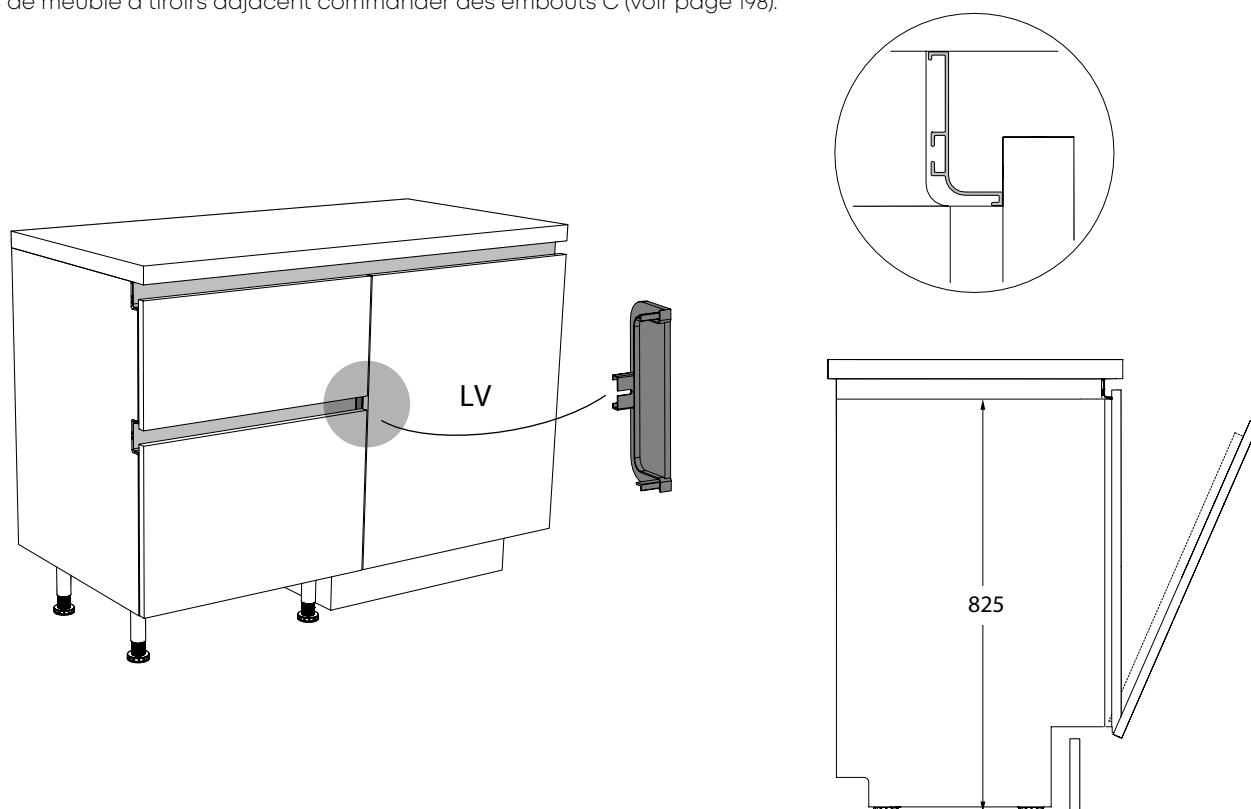

SANS POIGNÉE - CARACTÉRISTIQUES

En terminaison de meuble bas, il n'existe que 2 solutions pour terminer un linéaire de meubles bas sans poignée et une solution côté mur. La terminaison en caisson apparent est impossible.

CÔTÉ ASSORTI

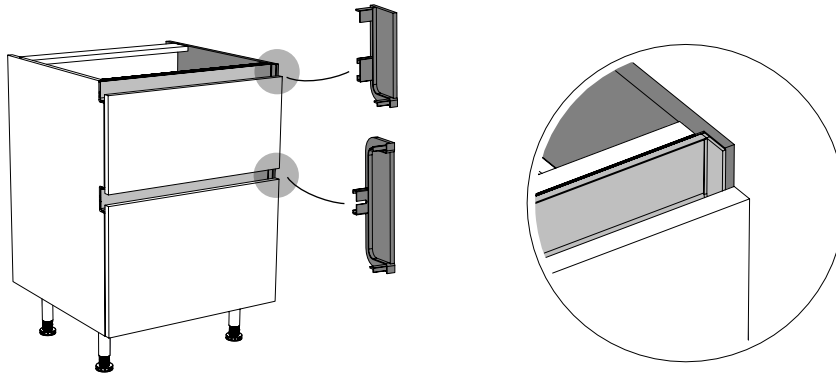

Disponible en coloris façade à gauche et/ou droite.
Automatiquement avec mi-entailles et livré avec embouts de finition assortis au profil.

JOUE DE FINITION

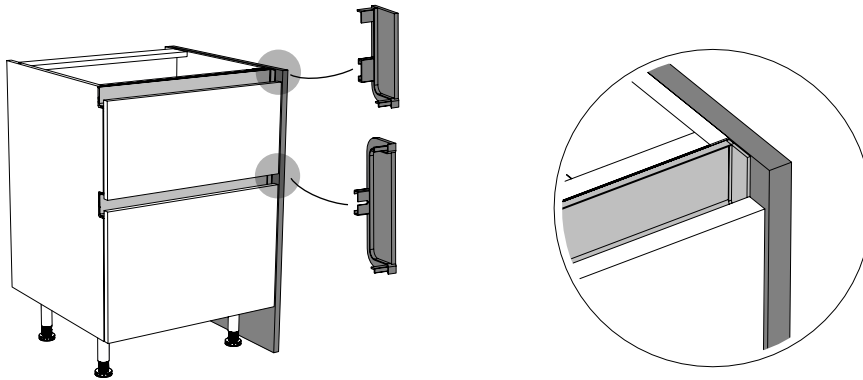

Disponible en coloris façade.
Livrée avec embouts de finition assortis au profil.

CÔTÉ MUR : FILEUR FAÇADE

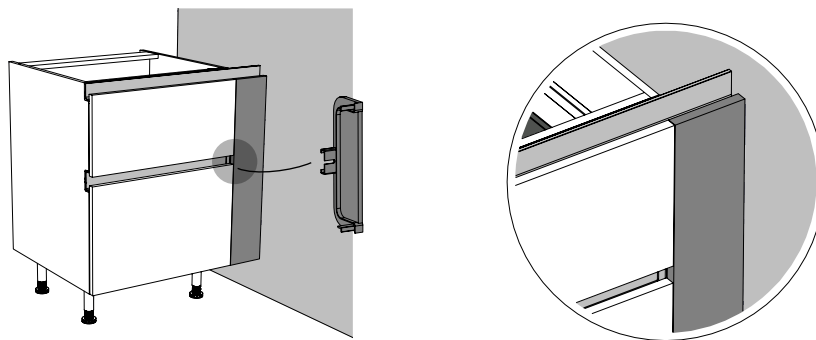

Disponible en coloris façade.

SANS POIGNÉE - CARACTÉRISTIQUES

ARMOIRES

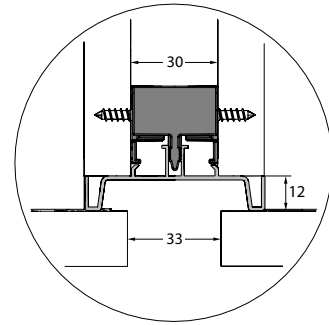
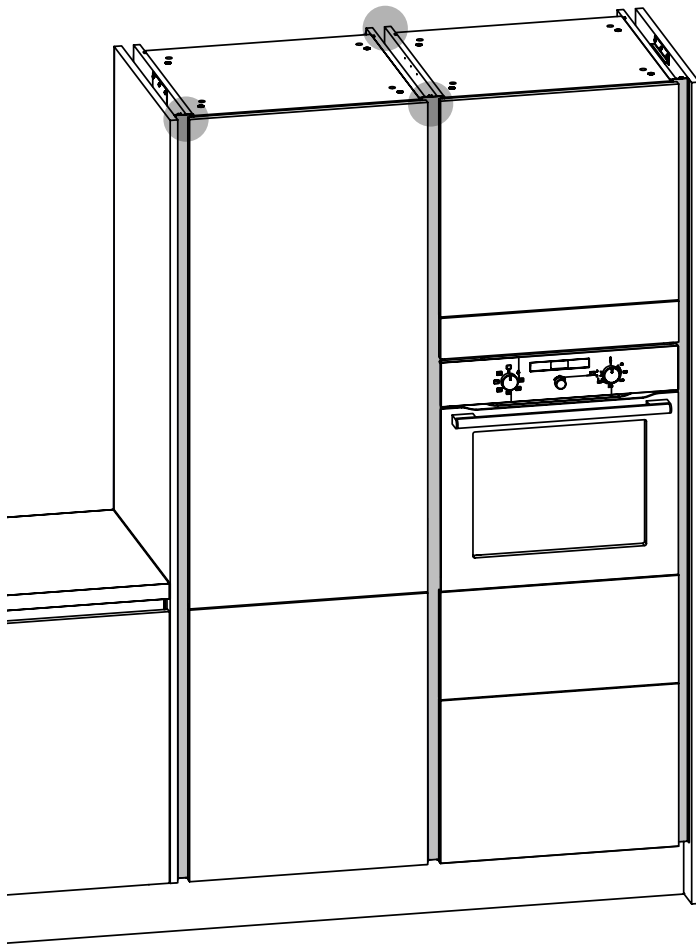

PROFIL Double

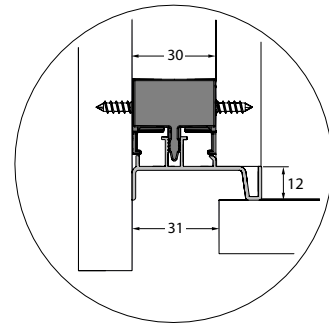

PROFIL Simple

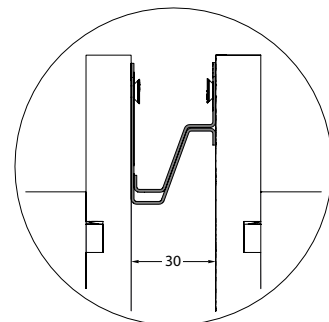

Entretoises arrière

Les profils verticaux sont à commander séparément (voir page 198).
Les fixations et entretoises sont incluses avec les profils.

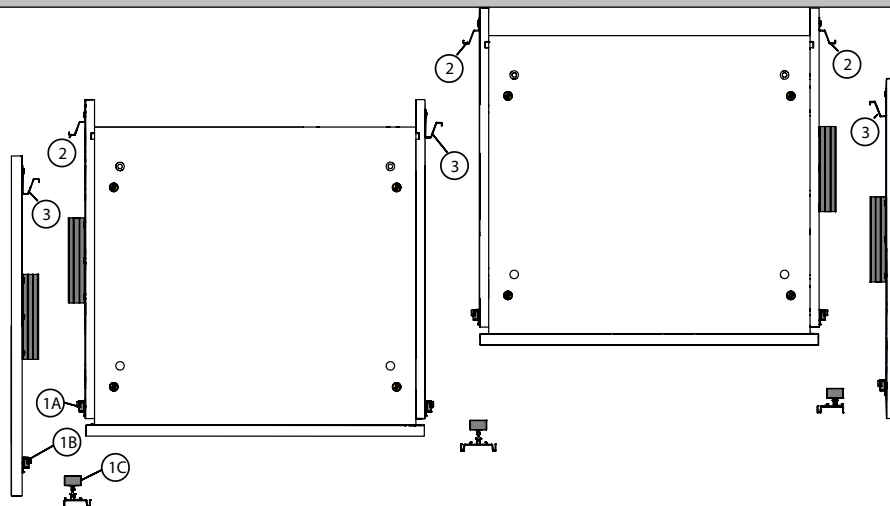

Le principe de fixation est simplifié grâce aux pièces suivantes :

- 1 : Clips de fixation avant pour profil
- 2,3 : Entretoises arrière

SANS POIGNÉE - CARACTÉRISTIQUES

En terminaison d'armoire, il existe 2 solutions pour terminer un linéaire d'armoire et 2 solutions contre un mur. La terminaison en caisson apparent est impossible.

JOUE DE FINITION + PROFIL VERTICAL SIMPLE

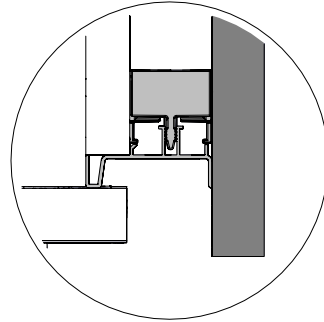
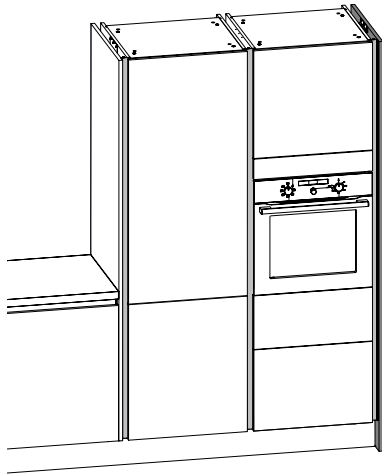

Disponible en coloris façade.
Les fixations et entretoises sont incluses avec les profils.

CÔTÉ ASSORTI (SANS PROFIL) NOUVEAU

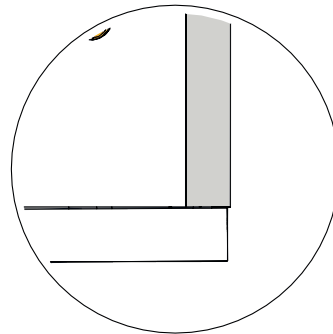
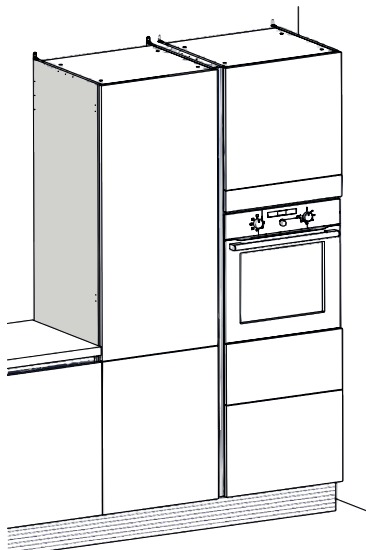

Disponible en coloris façade.
Le côté assorti ne permet pas d'installer un profil.
Le ferrage du meuble doit être obligatoirement sur le côté assorti.
Il est impossible d'avoir un côté assorti à droite et à gauche d'une armoire.

CÔTÉ MUR : FILEUR + PROFIL VERTICAL SIMPLE

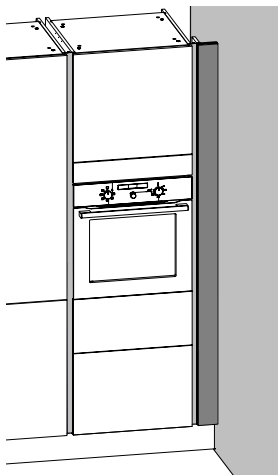

Disponible en coloris façade.
Les fixations et entretoises sont incluses avec les profils.

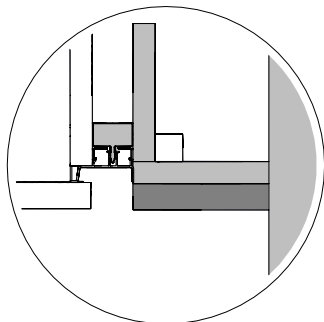

CÔTÉ MUR : FILEUR SPÉCIAL

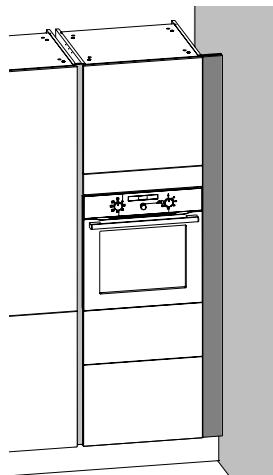

Disponible en coloris façade.
Support fileur feuilluré pour compenser l'épaisseur du profil.

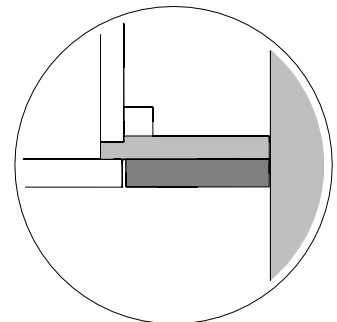

SANS POIGNÉE – CARACTÉRISTIQUES

ARMOIRES FOUR, MICRO-ONDES ET MINI-FOUR

Commander des profils de compensation pour pouvoir fixer le four, le micro-ondes ou le mini-four (voir page 199).

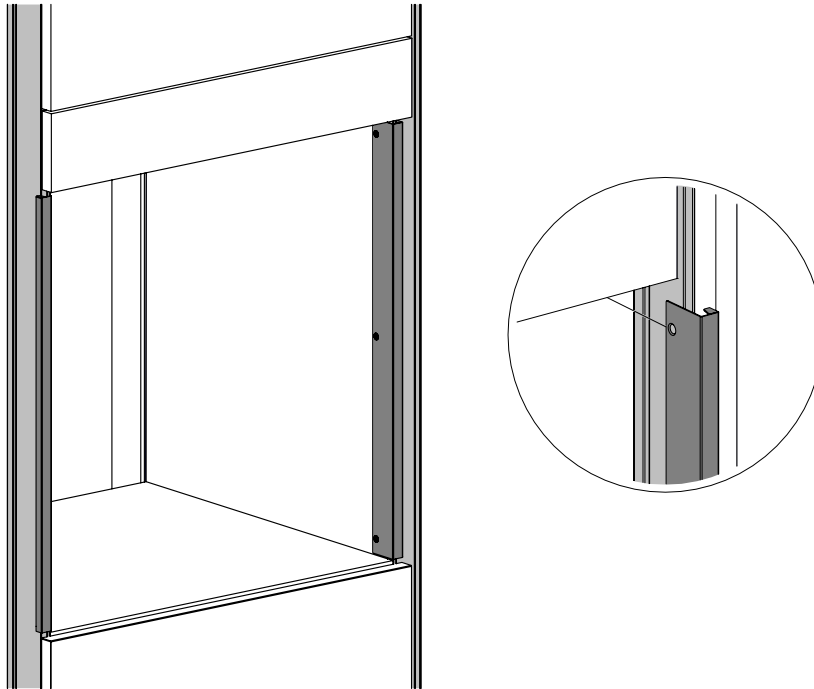

MEUBLES HAUTS

Les façades sont équipées de série d'une poignée PMU (inox) ou NPMU (noir) sur le bas de la façade (voir page 39).

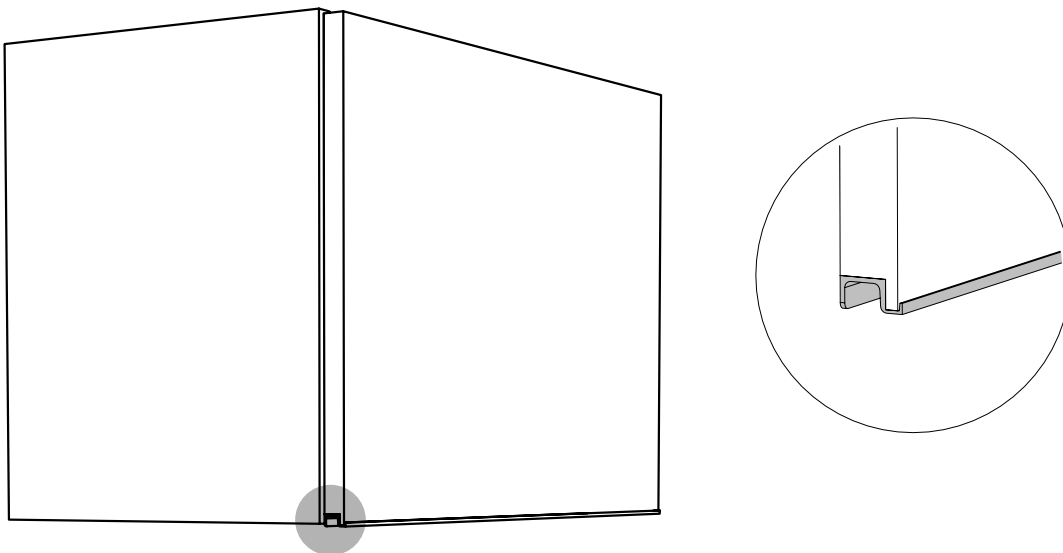

BAS SANS POIGNÉE

Éléments de finitions p. 154

Fileurs façades et angles

Joues de finition

Options & Schémasp. 155

Côtés assortis

Réhausse

Schémas meubles

Listing p. 156

Bas 73,2 cm p. 158

Petite Profondeur

Bas de Rangement

Zone de Lavage

Zone de Cuisson

Bas d'Angle

SANS POIGNÉE - ÉLÉMENTS DE FINITIONS

FILEUR FAÇADE - MEUBLE BAS

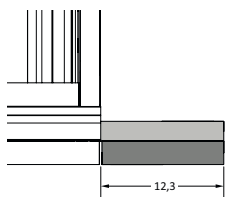

- Largeur 12,3 cm - Ajustable - En alignement de la façade
- Support fileur plus court pour le passage du profil

	T1	T2	T3	T4	T5	T6	T11	Eco
GFFB/73	38	40	46	58	60	86	116	0,12

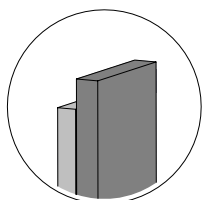

FILEUR D'ANGLE 90°

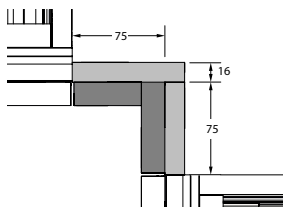

- Largeur 7,5 cm - En alignement de la façade
- Les fileurs d'angle sont livrés à dimensions et à assembler.
- Support fileur plus court pour le passage du profil

	T1	T2	T3	T4	T5	T6	T11	Eco
GFF90/73	76	80	92	116	120	172	232	0,22

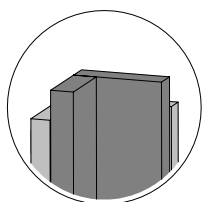

PENSEZ À...

EMBOUT DE FINITION 90° POUR PROFIL L

- Unité

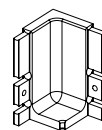

	Inox i	Noir n
GEMBHL90	80	80

JOUE DE FINITION

- Livré avec embouts de finition.

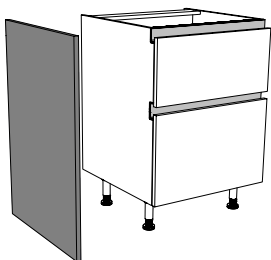

			Glacée Effet Cottage Macaron	Origine Topaze	Cristal Opale	Fenix	Eco
			EP: 19 mm	EP: 19 mm	EP: 18 mm	EP: 19 mm	
GJF73/35	Pour BAS	732 x 352 mm	91	91	166	279	0,22
GJF73/60	Pour BAS	732 x 597 mm	91	101	178	462	0,55
GJF88/35	Pour BAS + Socle 15	882 x 352 mm	91	91	166	333	0,22
GJF88/60	Pour BAS + Socle 15	882 x 597 mm	97	118	211	554	0,55

CÔTÉS ASSORTIS

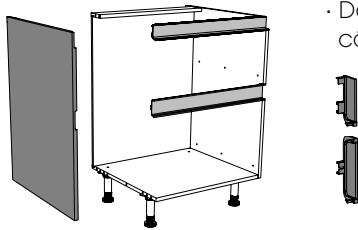

- Livré avec embouts de finition.
- Dans la case « Côté assorti » sur la même ligne que le meuble, il suffit de noter le côté du caisson que vous souhaitez remplacer :

CG pour le côté Gauche

CD pour le côté Droit

CGD pour les 2 côtés Gauche et Droit

		Glacée Effet Cottage Macaron	Origine Topaze	Cristal Opale	Fenix
Bas petite profondeur	732 x 330 mm	57	65	97	202
Bas profondeur standard	732 x 575 mm	77	96	142	291

OPTIONS RÉHAUSSES

- Jeu de 2 réhausSES pour casseroLier profond 50 cm
- Non montées

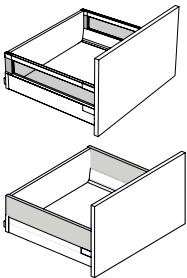

REHV Verre transparent 65 pts/casseroLier

REHA Métal anthracite 65 pts/casseroLier

OPTIONS RANGE-COUVERTS PVC

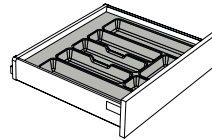

- En PVC Gris foncé
- En largeur 40, 50, 60, 80, 90, 100 et 120 cm

RC/40 31

RC/90 80

RC/50 36

RC/100 89

RC/60 41

RC/120 107

RC/80 72

SCHÉMAS MEUBLES D'ANGLES

Présentés en ferrage droit

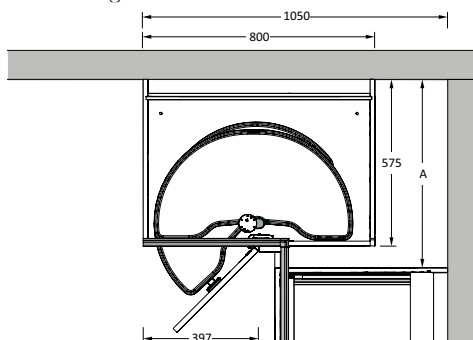

GBA73/105

GBA73/E105

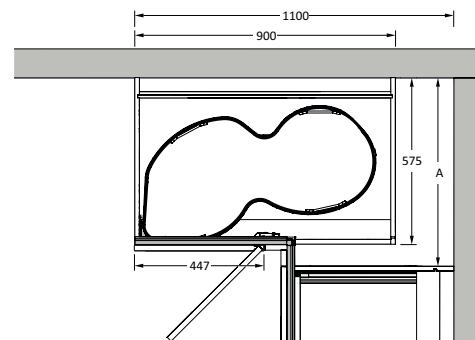

GB73/110

GBA73/N110

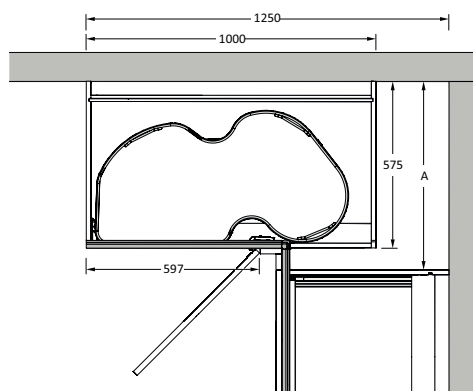

GBA73/125

GBA73/N125

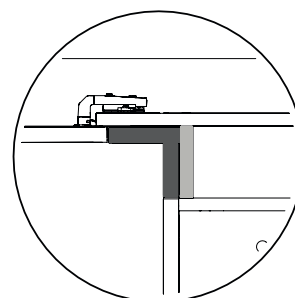

A = Variable 600 à 650 mm

BAS PETITE PROFONDEUR

p.158

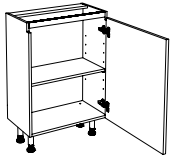

GBPP73/30/40/45/50/60

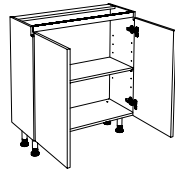

GBPP73/80/90/100

BAS DE RANGEMENT

p.160

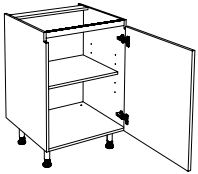

GB73/15/30/40/45/50/60

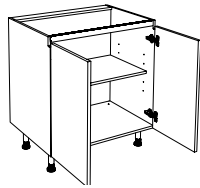

GB73/80/90/100/120

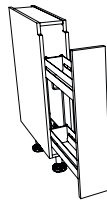

GBC73/15

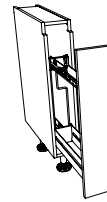

GBC73/T15

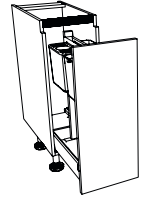

GBC73/RM30

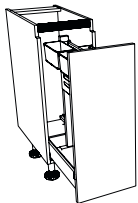

GBC73/RMP30

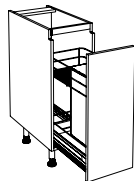

GBC73/PB30/PB40

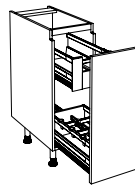

GBC73/BAE30/BAE40

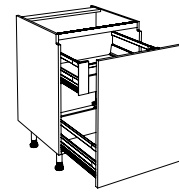

GBC73/A30/A40/A60

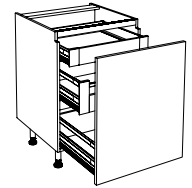

GBC73/AA40/AA60

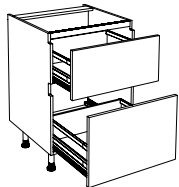

GB2T73/40/60/80/
90/100/120

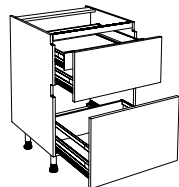

GB2T73/A40/A60/A80/
A90/A100/A120

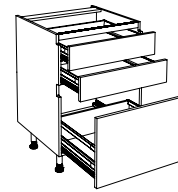

GB3T73/40/60/80/
90/100/120

BAS D'ANGLE

p.166

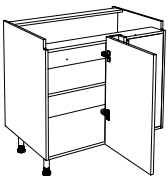

GBA73/105/110/125

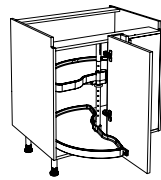

GBA73/E105

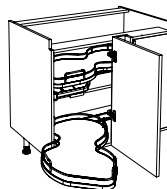

GBA73/N110/N125

SANS POIGNÉE - LISTING DES BAS 73.2 CM

ZONE DE LAVAGE

p.162

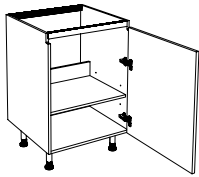

GBSE73/50/60

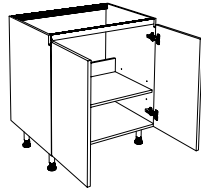

GBSE73/80/90/100/120

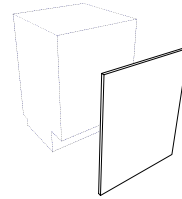

GHLV70/45/60

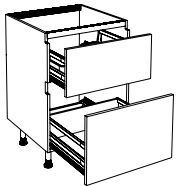

GBSE2T73/60/80/90

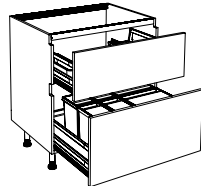

GBSE2T73/PO60C
PO80C/PO90C

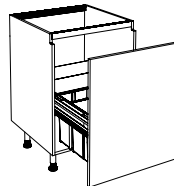

GBSEC73/PO60

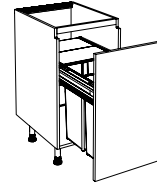

GBG73/PO45/PO60C

ZONE DE CUISSON

p.164

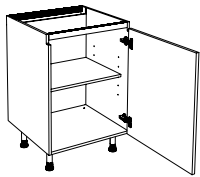

GBV73/60

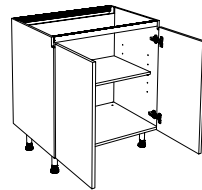

GBV73/80/90/100/120

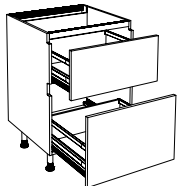

GBV2T73/60/80/
90/100/120

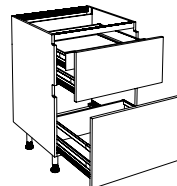

GBV2T73/A60/A80/
A90/A100/A120

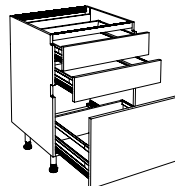

GBV3T73/60/80/
90/100/120



GBVH2T73/60/90



GBVFO73/60

PENSEZ À...

PROFIL EN L

· Unité

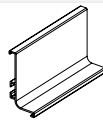

Inox i

Noir n

GPROHL2

120

120

GPROHL4

240

240

PENSEZ À...

PROFIL EN C

· Unité

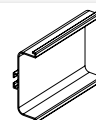

Inox i

Noir n

GPROHC2

127

127

GPROHC4

253

253

SANS POIGNÉE – BAS 73.2 CM

BAS PETITE PROFONDEUR

Larg. 30-40-45-50-60 cm · 1 porte Hauteur 69,7 cm
 · 1 étagère réglable en mélaminé
 Ht. 73,2 x Pr. 33

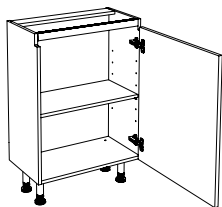

	T1	T2	T3	T4	T5	T6	T11	ECO
GBPP73/30	310	319	327	350	357	372	468	1,25
GBPP73/40	327	338	350	373	384	403	494	1,25
GBPP73/45	343	353	365	395	406	423	518	1,25
GBPP73/50	362	373	390	420	433	453	535	1,25
GBPP73/60	387	405	430	435	458	499	594	1,25

Larg. 80-90-100 cm · 2 portes Hauteur 69,7 cm
 · 1 étagère réglable en mélaminé
 Ht. 73,2 x Pr. 33

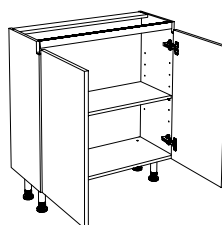

	T1	T2	T3	T4	T5	T6	T11	ECO
GBPP73/80	470	492	529	575	592	619	800	1,83
GBPP73/90	500	523	565	618	639	681	859	1,83
GBPP73/100	495	519	560	627	650	691	878	1,83

BAS DE RANGEMENT AVEC PORTE

Larg. 15-30-40-45-50-60 cm · 1 porte Hauteur 69,7 cm
 · 1 étagère réglable en mélaminé
 Ht. 73,2 x Pr. 57,5

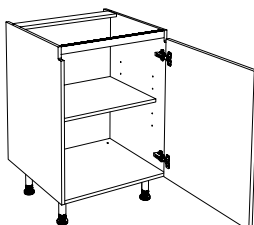

	T1	T2	T3	T4	T5	T6	T11	ECO
GB73/15	242	249	252	263	272	315	406	1,25
GB73/30	293	307	316	332	344	387	436	1,25
GB73/40	328	345	356	375	390	429	483	1,25
GB73/45	315	330	340	354	368	408	489	1,83
GB73/50	348	365	377	398	413	457	526	1,83
GB73/60	362	380	394	412	429	476	568	1,83

GB73/15 livré sans étagère

Larg. 80-90-100-120 cm · 2 portes Hauteur 69,7 cm
 · 1 étagère réglable en mélaminé
 Ht. 73,2 x Pr. 57,5

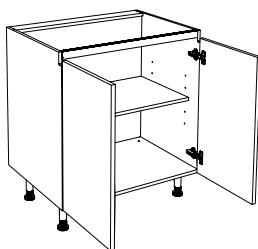

	T1	T2	T3	T4	T5	T6	T11	ECO
GB73/80	471	495	514	556	579	636	786	1,83
GB73/90	510	535	557	605	631	682	854	2,62
GB73/100	515	540	560	626	651	683	837	2,62
GB73/120	563	594	629	680	745	779	1024	3,50

100 et 120 livrés avec 1 pied supplémentaire

BLOC COULISSANT BOUTEILLES-ÉPICES

Larg. 15 cm

Ht. 73,2 x Pr. 57,5

- 1 façade coulissante Hauteur 69,7 cm
- 1 système «Bouteilles-Épices» à sortie totale avec amortisseur

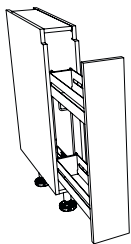

	T1	T2	T3	T4	T5	T6	T11	Eco
GBC73/15	451	464	479	502	522	547	650	1,25

BLOC COULISSANT PORTE-TORCHONS

Larg. 15 cm

Ht. 73,2 x Pr. 57,5

- 1 façade coulissante Hauteur 69,7 cm
- 1 système «Bouteilles-Porte torchons» à sortie totale avec amortisseur

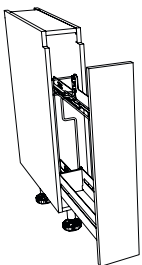

	T1	T2	T3	T4	T5	T6	T11	Eco
GBC73/T15	536	551	566	593	614	639	753	1,25

BLOC COULISSANT RANGEMENTS MODULABLES

Larg. 30 cm

Ht. 73,2 x Pr. 57,5

- 1 façade coulissante Hauteur 69,7 cm
- 1 système rangements modulables à sortie totale avec amortisseur
- Avec emplacement pour planche à découper, 2 petits bacs et 2 gros bacs

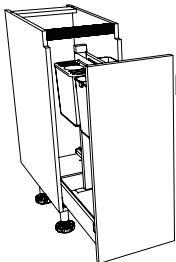

	T1	T2	T3	T4	T5	T6	T11	Eco
NOUVEAU GBC73/RM30	950	977	1007	1066	1083	1113	1321	4,00

BLOC COULISSANT RANGEMENTS MODULABLES-PAIN

Larg. 30 cm

Ht. 73,2 x Pr. 57,5

- 1 façade coulissante Hauteur 69,7 cm
- 1 système rangements modulables-pain"à sortie totale avec amortisseur
- Avec emplacement pour planche à découper, 2 petits bacs et 1 sac à pain

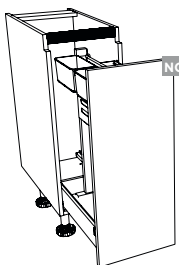

	T1	T2	T3	T4	T5	T6	T11	Eco
NOUVEAU GBC73/RMP30	973	1000	1030	1089	1106	1136	1344	4,00

SANS POIGNÉE – BAS 73.2 CM

BLOC COULISSANT PAIN-BOUTEILLES-ÉPICES

Larg. 30-40 cm

Ht. 73,2 x Pr. 57,5

- 1 façade coulissante Hauteur 69,7 cm
- 1 combiné fil «Pain-Bouteilles-Épices» à sortie totale avec amortisseur

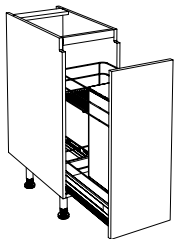

	T1	T2	T3	T4	T5	T6	T11	Eco
GBC73/PB30	677	692	708	733	743	767	860	2,92
GBC73/PB40	873	893	903	928	943	980	1110	2,92

BLOC COULISSANT BOUTEILLES ET TIROIR À L'ANGLAISE

Larg. 30-40 cm

Ht. 73,2 x Pr. 57,5

- 1 façade coulissante Hauteur 69,7 cm
- 1 casseroles à l'anglaise
- Avec équipement, inclus «kit 3 tringles et séparateurs»

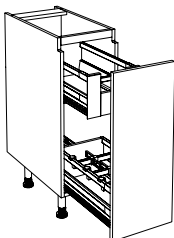

	T1	T2	T3	T4	T5	T6	T11	Eco
GBC73/BAE30	840	856	870	896	906	931	1022	4,00
GBC73/BAE40	861	879	894	929	941	972	1086	4,00

BAS COULISSANT ET TIROIR À L'ANGLAISE

Larg. 30-40-60 cm

Ht. 73,2 x Pr. 57,5

- 1 façade coulissante Hauteur 69,7 cm
- 1 casseroles à l'anglaise

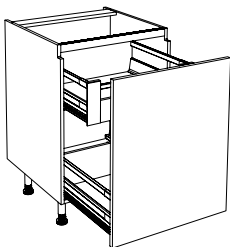

	T1	T2	T3	T4	T5	T6	T11	Eco
GBC73/A30	738	754	768	794	804	829	920	4,00
GBC73/A40	716	738	761	773	809	847	949	4,00
GBC73/A60	794	820	850	875	916	959	1116	5,33

Larg. 40-60 cm

Ht. 73,2 x Pr. 57,5

- 1 façade coulissante Hauteur 69,7 cm
- 1 tiroir à l'anglaise
- 1 casseroles à l'anglaise

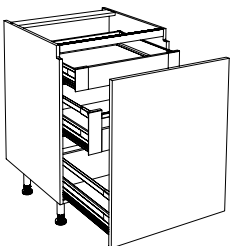

	T1	T2	T3	T4	T5	T6	T11	Eco
GBC73/AA40	880	906	926	946	973	993	1128	5,33
GBC73/AA60	1042	1067	1086	1109	1141	1182	1308	5,33

SANS POIGNÉE - BAS 73.2 CM

BAS 2 TIROIS

Larg. 40-60-80-90-100-120 cm
Ht. 73,2 x Pr. 57,5

- 1 casserolier Hauteur 27,7 cm
- 1 casserolier Hauteur 38,7 cm

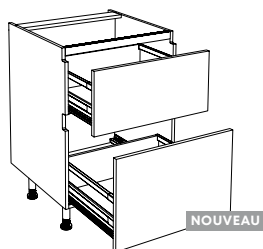

	T1	T2	T3	T4	T5	T6	T11	Eco
GB2T73/40	666	686	713	716	758	768	902	4,00
GB2T73/60	730	756	794	803	843	890	1054	5,33
GB2T73/80	802	839	881	914	981	1041	1195	5,33
GB2T73/90	845	888	933	976	1030	1077	1280	8,33
NOUVEAU GB2T73/100	916	957	1002	1095	1116	1129	1454	8,33
GB2T73/120	993	1043	1100	1197	1243	1259	1699	8,33

100 et 120 livrés avec 1 pied supplémentaire

Larg. 40-60-80-90-100-120 cm
Ht. 73,2 x Pr. 57,5

- 1 tiroir Hauteur 27,7 cm
- 1 casserolier Hauteur 38,7 cm
- 1 tiroir à l'anglaise

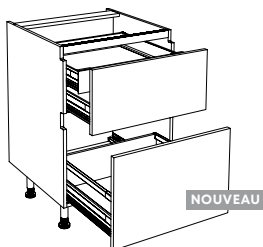

	T1	T2	T3	T4	T5	T6	T11	Eco
GB2T73/A40	775	799	812	841	868	899	1020	4,00
GB2T73/A60	906	928	961	966	992	1039	1214	5,33
GB2T73/A80	1007	1038	1074	1109	1175	1240	1360	5,33
GB2T73/A90	1064	1099	1137	1187	1248	1286	1456	8,33
NOUVEAU GB2T73/A100	1154	1185	1214	1301	1339	1360	1638	8,33
GB2T73/A120	1211	1250	1289	1382	1444	1467	1885	8,33

100 et 120 livrés avec 1 pied supplémentaire

PENSEZ À...

CLIPS TIROIR À L'ANGLAISE

· A l'unité

CTA 39

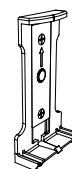

BAS 3 TIROIRS

Larg. 40-60-80-90-100-120 cm
Ht. 73,2 x Pr. 57,5

- 2 tiroirs Hauteur 13,7 cm
- 1 casserolier Hauteur 38,7 cm

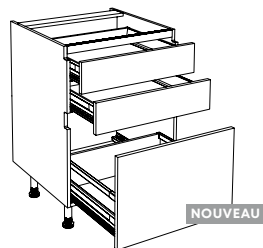

	T1	T2	T3	T4	T5	T6	T11	Eco
GB3T73/40	767	791	804	817	844	875	1040	4,00
GB3T73/60	862	885	898	915	945	995	1210	5,33
GB3T73/80	917	949	958	1118	1152	1201	1427	5,33
GB3T73/90	1022	1073	1104	1147	1180	1225	1450	8,33
NOUVEAU GB3T73/100	1086	1158	1188	1255	1300	1330	1643	8,33
GB3T73/120	1175	1237	1278	1324	1344	1392	1844	8,33

100 et 120 livrés avec 1 pied supplémentaire

SANS POIGNÉE – ZONE DE LAVAGE 73.2 CM

Sous-Évier AVEC PORTE

Larg. 50-60 cm

Ht. 73,2 x Pr. 57,5

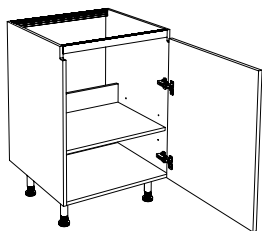

- 1 porte Hauteur 69,7 cm
- 1 étagère réglable en mélaminé
- Arrière amovible pour raccordement
- Livré avec fond aluminium
- Charnière du haut surbaissée

	T1	T2	T3	T4	T5	T6	T11	Eco
GBSE73/50	352	368	381	416	425	448	561	1,83
GBSE73/60	372	389	403	441	450	473	599	1,83

Larg. 80-90-100-120 cm

Ht. 73,2 x Pr. 57,5

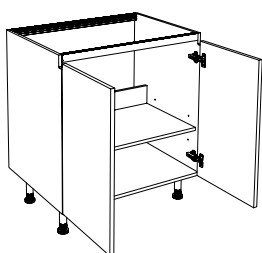

- 2 portes Hauteur 69,7 cm
- 1 étagère réglable en mélaminé
- Arrière amovible pour raccordement
- Livré avec fond aluminium
- Charnières du haut surbaissées

	T1	T2	T3	T4	T5	T6	T11	Eco
GBSE73/80	461	482	503	549	561	597	799	1,83
GBSE73/90	499	521	542	600	622	655	872	2,62
GBSE73/100	516	540	560	622	639	670	923	2,62
GBSE73/120	578	608	634	681	703	753	1009	2,62

100 et 120 livrés avec 1 pied supplémentaire

Sous-Évier 2 TIROIRS

Larg. 60-80-90 cm

Ht. 73,2 x Pr. 57,5

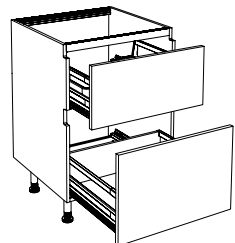

- 1 casseroles avec rangement et échancrure Hauteur 27,7 cm
- 1 casseroles Hauteur 38,7 cm

	T1	T2	T3	T4	T5	T6	T11	Eco
GBSE2T73/60	771	784	807	841	855	884	1125	4,00
GBSE2T73/80	819	833	856	886	925	951	1232	5,33
GBSE2T73/90	848	860	885	929	960	1008	1260	5,33

Larg. 80-90 cm

Ht. 73,2 x Pr. 57,5

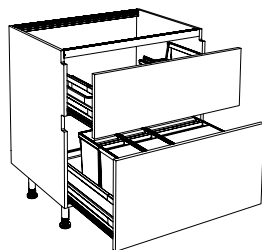

- 1 casseroles avec rangement et échancrure Hauteur 27,7 cm
- 1 casseroles Hauteur 38,7 cm
- Pour PO60 : Tiroir du bas équipé de 1 poubelle (15 litres) et plaque anti-dérapante
- Pour PO80 : Tiroir du bas équipé de 2 poubelles (15 litres) et plaque anti-dérapante
- Pour PO90 : Tiroir du bas équipé de 3 poubelles (15 litres) et plaque anti-dérapante
- Avec couvercle et listeaux

	T1	T2	T3	T4	T5	T6	T11	Eco
GBSE2T73/PO60C	1168	1181	1204	1238	1252	1281	1522	4,00
GBSE2T73/PO80C	1308	1316	1323	1392	1479	1516	1692	5,33
GBSE2T73/PO90C	1357	1377	1403	1432	1504	1548	1733	5,33

SANS POIGNÉE - ZONE DE LAVAGE 73.2 CM

Sous-Évier coulissant avec poubelles

Larg. 60 cm

Ht. 73,2 x Pr. 57,5

- 1 façade coulissante Hauteur 69,7cm
- Equipé de 4 poubelles sélectives suspendues (2 de 17 litres et 2 de 8 litres)
- Equipé d'un couvercle - étagère
- Livré avec fond aluminium

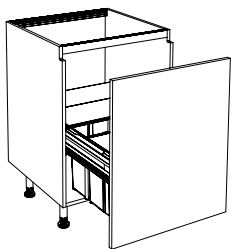

	T1	T2	T3	T4	T5	T6	T11	Eco
GBSEC73/PO60	1041	1072	1098	1134	1156	1193	1329	2,92

BAS Poubelles

Larg. 45cm

Ht. 73,2 x Pr. 57,5

- 1 façade Hauteur 69,7 cm
- Equipé de 2 poubelles sélectives suspendues de 26 litres
- Equipé d'un couvercle - étagère

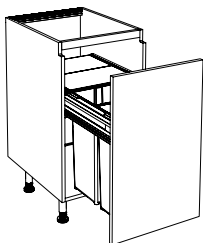

	T1	T2	T3	T4	T5	T6	T11	Eco
GBC73/PO45	909	932	954	963	984	1031	1112	2,92

Larg. 60 cm

Ht. 73,2 x Pr. 57,5

- 1 façade Hauteur 69,7 cm
- PO60 : Equipé de 4 poubelles suspendues (2x 26 litres et 2x 8 litres)
- Avec couvercle et listeaux

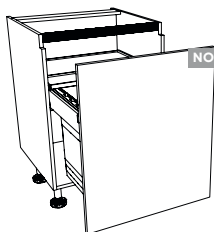

NOUVEAU

	T1	T2	T3	T4	T5	T6	T11	Eco
GBC73/PO60	1153	1183	1212	1228	1255	1313	1432	4,00

HABILLAGE LAVE-VAISSELLE

Larg. 45-60 cm

Ht. 73,2 x Pr. 57,5

- Façade livrée sans perçage
- Façade Hauteur 69,7 cm pour lave-vaisselle tout intégrable

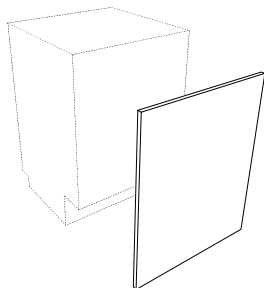

	T1	T2	T3	T4	T5	T6	T11	Eco
GHLV/7045	77	86	101	124	137	159	263	0,55
GHLV/7060	95	106	126	157	175	194	310	0,55

PENSEZ À...

EMBOUT DE FINITION POUR PROFIL C

- La paire

	Inox i	Noir n
GEMBHC	8	8

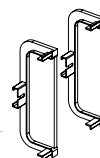

SANS POIGNÉE – ZONE DE CUISSON 73.2 CM

BAS POUR CUISSON AVEC PORTE

Larg. 60 cm

- 1 porte Hauteur 69,7 cm
- 1 étagère réglable en mélaminé

Ht. 73,2 x Pr. 57,5

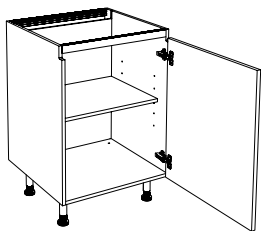

	T1	T2	T3	T4	T5	T6	T11	Eco
GBV73/60	351	370	381	414	434	473	579	1,83

Larg. 80-90-100-120 cm

- 2 portes Hauteur 69,7 cm
- 1 étagère réglable en mélaminé

Ht. 73,2 x Pr. 57,5

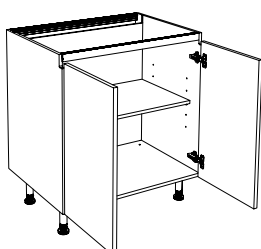

	T1	T2	T3	T4	T5	T6	T11	Eco
GBV73/80	461	485	502	547	573	629	784	1,83
GBV73/90	493	520	531	591	620	679	852	2,62
GBV73/100	518	547	556	627	659	723	912	2,62
GBV73/120	590	624	638	720	758	830	1050	2,62

100 et 120 livrés avec 1 pied supplémentaire

BAS 2 TIROIRS POUR CUISSON

Larg. 60-80-90-

100-120 cm

Ht. 73,2 x Pr. 57,5

- 1 casserolier Hauteur 27,7 cm
- 1 casserolier Hauteur 38,7 cm

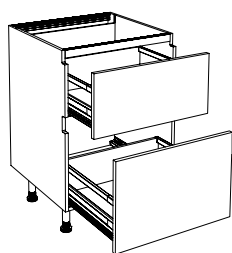

NOUVEAU

	T1	T2	T3	T4	T5	T6	T11	Eco
GBV2T73/60	678	707	729	759	793	832	996	5,33
GBV2T73/80	764	790	818	885	923	988	1149	5,33
GBV2T73/90	816	855	882	930	972	1025	1223	5,33
GBV2T73/100	895	937	967	1037	1081	1102	1400	8,33
GBV2T73/120	988	1034	1066	1169	1201	1217	1628	8,33

100 et 120 livrés avec 1 pied supplémentaire

Larg. 60-80-90-

100-120 cm

Ht. 73,2 x Pr. 57,5

- 1 tiroir Hauteur 27,7 cm
- 1 casserolier Hauteur 38,7 cm
- 1 tiroir à l'anglaise

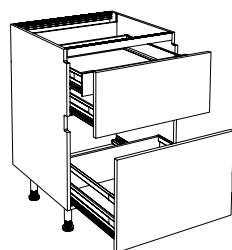

NOUVEAU

	T1	T2	T3	T4	T5	T6	T11	Eco
GBV2T73/A60	863	897	920	949	989	1017	1176	5,33
GBV2T73/A80	998	1036	1064	1130	1176	1211	1365	5,33
GBV2T73/A90	1040	1086	1114	1161	1210	1230	1425	8,33
GBV2T73/A100	1153	1202	1237	1289	1331	1350	1638	8,33
GBV2T73/A120	1247	1301	1345	1405	1437	1454	1886	8,33

100 et 120 livrés avec 1 pied supplémentaire

SANS POIGNÉE - ZONE DE CUISSON 73.2 cm

BAS 3 TIROIRS POUR CUISSON

Larg. 60-80-90-
100-120 cm
Ht. 73,2 x Pr. 57,5

- 2 tiroirs Hauteur 13,7 cm
- 1 casseroles Hauteur 38,7 cm

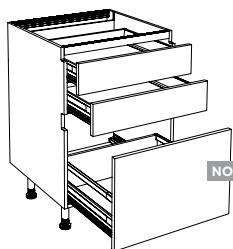

	T1	T2	T3	T4	T5	T6	T11	Eco
GBV3T73/60	841	876	900	920	960	1000	1248	5,33
GBV3T73/80	1190	1221	1257	1334	1376	1435	1672	5,33
GBV3T73/90	1235	1285	1313	1346	1402	1468	1710	5,33
NOUVEAU GBV3T73/100	895	937	967	1037	1081	1102	1400	8,33
GBV3T73/120	1517	1545	1585	1649	1719	1790	2092	8,33

100 et 120 livrés avec 1 pied supplémentaire

BAS 2 TIROIRS POUR CUISSON AVEC HOTTE INTÉGRÉE

Larg. 60-90 cm
Ht. 73,2 x Pr. 57,5

- 1 tiroir profondeur 40cm, Hauteur 34,7 cm
- 1 casseroles profondeur 40cm, Hauteur 34,7 cm
- Arrière amovible pour raccordement

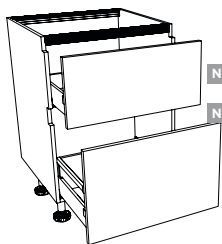

	T1	T2	T3	T4	T5	T6	T11	Eco
NOUVEAU GBVH2T73/60	683	703	730	801	806	809	976	4,00
NOUVEAU GBVH2T73/90	781	811	852	961	1004	970	1243	5,33

BAS FOUR

Larg. 60 cm
Ht. 73,2 x Pr. 57,5

- 2 bandeaux façade à ajuster livré avec baguette finition inox
- Encastrement maximum : 59 cm
- 2 équerres permettant de positionner le four

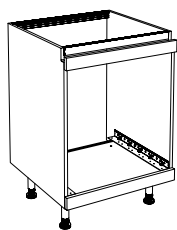

	T1	T2	T3	T4	T5	T6	T11	Eco
GBVFO73/60	337	346	358	367	365	381	480	1,25

SANS POIGNÉE – BAS D'ANGLE 73.2 CM

BAS D'ANGLE RETOUR AVEC PORTE

Larg. 105-110-125 cm

Ht. 73,2 x Pr. 57,5

- 1 porte Hauteur 69,7 x Largeur 39,7 ou 44,7 ou 59,7 cm
- 1 fileur équerre assorti à la façade Largeur 7,5 cm (livré avec fileur caisson pour fixation)
- Encombrement de 105/110/125 cm
- 1 étagère réglable en mélaminé

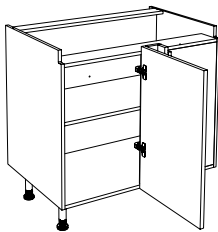

	T1	T2	T3	T4	T5	T6	T11	Eco
GBA73/105	518	535	553	583	602	633	776	2,62
GBA73/110	559	579	580	605	622	680	818	2,62
GBA73/125	588	609	616	646	665	730	899	2,62

Ferrage droit

BAS D'ANGLE RETOUR AVEC PLATEAUX TOURNANTS DEMI-LUNE

Larg. 105 cm

Ht. 73,2 x Pr. 57,5

- 1 porte Hauteur 69,7 x Largeur 39,7 cm
- 1 fileur équerre assorti à la façade Largeur 7,5 cm (livré avec fileur caisson pour fixation)
- Encombrement de 105 cm
- Avec 2 plateaux tournants 1/2 lune
- Non disponible avec charnière à amortisseur inclus

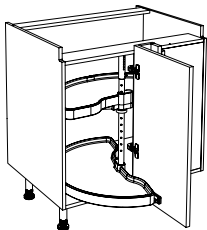

	T1	T2	T3	T4	T5	T6	T11	Eco
GBA73/E105	725	742	760	789	809	846	962	2,62

Ferrage droit

BAS D'ANGLE RETOUR AVEC PLATEAUX SORTANTS NUVOLA

Larg. 110-125 cm

Ht. 73,2 x Pr. 57,5

- 1 porte Hauteur 69,7 x Largeur 44,7 ou 59,7 cm
- 1 fileur équerre assorti à la façade Largeur 7,5 cm (livré avec fileur caisson pour fixation)
- Encombrement de 110/125 cm
- 2 plateaux indépendants «Nuvola»

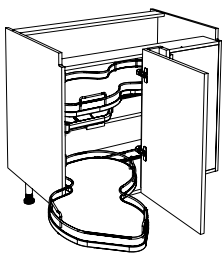

	T1	T2	T3	T4	T5	T6	T11	Eco
GBA73/N110	1392	1414	1459	1503	1519	1549	1699	8,33
GBA73/N125	1471	1496	1542	1596	1614	1640	1830	8,33

Ferrage droit

PENSEZ À...

EMBOUT DE FINITION 90° POUR PROFIL L

· Unité

Inox i Noir n

GEMBHL90 80 80

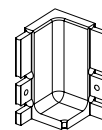

ARMOIRES SANS POIGNÉE

Éléments de finitions ... p. 168

Fileurs façades

Joues de finition

Options.....p. 169

Côtés assortis

Montage

Rehausses casseroles

Listing.....p. 170

Armoires 140 cm.....p. 172

Armoires de Rangement

Armoires pour réfrigérateur

Armoires pour four

et/ou micro-ondes

et/ou mini-four

Armoires 196 cm.....p. 176

Armoires de Rangement

Armoires pour réfrigérateur

Armoires pour four

et/ou micro-ondes

et/ou mini-four

SANS POIGNÉE – ÉLÉMENTS DE FINITIONS

FILEUR FAÇADE POUR TERMINAISON SANS PROFIL

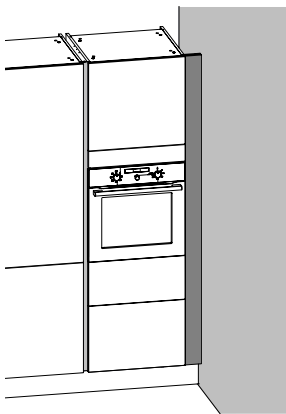

- Largeur 10 cm - Ajustable - En alignement de la façade
- Support fileur spécifique (voir schéma)

	T1	T2	T3	T4	T5	T6	T11	Eco
GFFA/140	128	140	146	162	177	180	295	0,22
GFFA/196	136	153	159	177	191	197	326	0,55

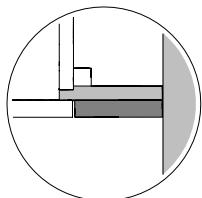

FILEUR FAÇADE POUR TERMINAISON (PRÉVOIR PROFIL SIMPLE)

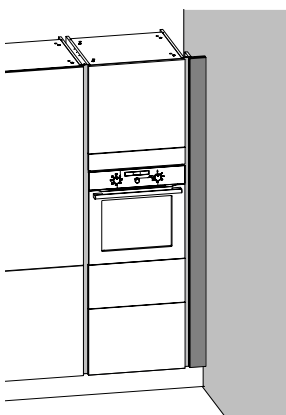

- Largeur 12,3 cm - Ajustable - En alignement de la façade
- Support fileur moins large pour le passage du profil

	T1	T2	T3	T4	T5	T6	T11	Eco
GFFAP/140	128	140	146	162	177	180	295	0,55
GFFAP/196	136	153	159	177	191	197	326	0,55

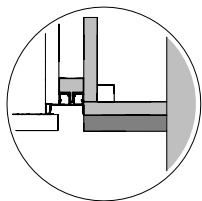

PENSEZ À...

PROFIL VERTICAL SIMPLE POUR ARMOIRE

- Unité

	Inox i	Noir n
GPROVS140	170	170
GPROVS196	215	215

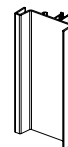

JOUE DE FINITION POUR TERMINAISON (PRÉVOIR PROFIL SIMPLE)

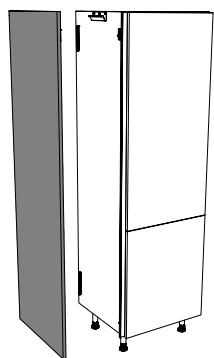

		Glacée Effet Cottage Macaron	Origine	Cristal Opale	Fenix	ÉCO	
		EP: 19mm	EP: 19mm	EP: 18mm	EP: 19mm		
GJF140/60	Pour A140	1400 x 597 mm	128	162	310	853	1,25
GJF155/60D GJF155/60G	Pour A140 + socle 15	1550 x 597 mm	142	179	343	944	1,25
GJF196/60	Pour A196	1960 x 597 mm	180	226	433	1194	1,25
GJF211/60D GJF211/60G	Pour A196 + socle 15	2110 x 597 mm	193	244	467	1285	1,25

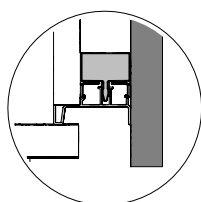

PENSEZ À...

PROFIL VERTICAL SIMPLE POUR ARMOIRE

- Unité

	Inox i	Noir n
GPROVS140	170	170
GPROVS196	215	215

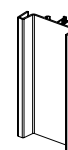

SANS POIGNÉE - OPTIONS

CÔTÉS ASSORTIS

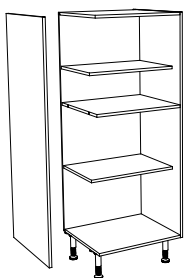

· Dans la case « Côté assorti » sur la même ligne que le meuble, il suffit de noter le côté du caisson que vous souhaitez remplacer :

CG pour le côté Gauche
CD pour le côté Droit

		Glacée Effet Cottage Macaron	Origine Topaze	Cristal Opale	Fenix
NOUVEAU	1400 x 575 mm	105	150	234	516
NOUVEAU	1960 x 575 mm	142	180	285	736

OPTION MONTAGE



- Le montage d'usine des armoires est une option disponible.
- **Le forfait est de 225 pts** pour les armoires 140 et 196 cm.
- Penser à cocher la case correspondante sur le Bon de Commande, voir page 4.
En l'absence de précision, les armoires seront toujours livrées « à plat ».
- Référence Armoire :
 - **Montée : M + réf. armoire**
 - **À plat : P + réf. armoire**
- Les armoires à plat sont livrés avec la quincaillerie (coulisses, embases de charnières, ...) montée sur les côtés

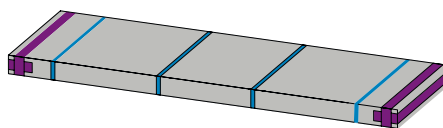
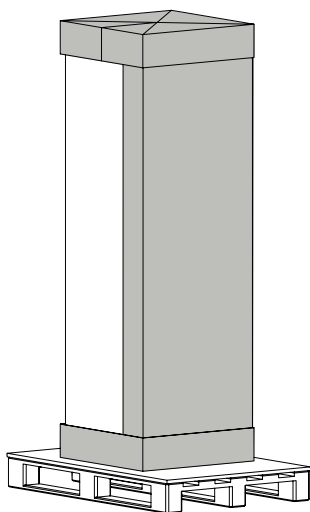

Montée : M + réf. armoire 225pts

À plat : P + réf. armoire 0 pts

OPTIONS RÉHAUSSES

- Jeu de 2 réhausSES pour casseroLier profondeur 50 cm
- Non montées

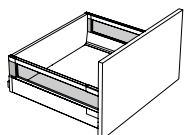

REHV Verre transparent 65pts/casseroLier

REHA Métal anthracite 65pts/casseroLier

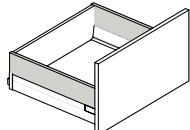

SANS POIGNÉE - LISTING DES ARMOIRES 140 CM

DE RANGEMENT p. 172

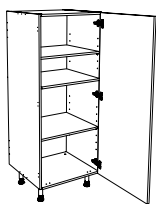

GA140/R30/R40/R60

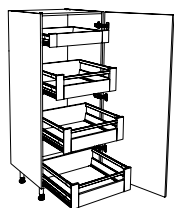

GA140/A30/A40/A60

POUR RÉFRIGÉRATEUR p. 172

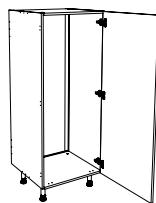

GA140/FR

POUR FOUR

p. 173

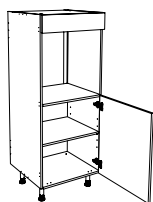

GA140/FO

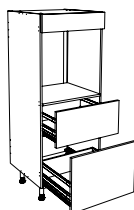

GA140/FO2T

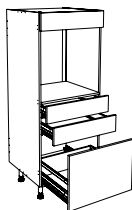

GA140/FO3T

POUR FOUR + MICRO-ONDES

p. 174

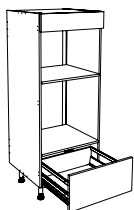

GA140/FOMOC

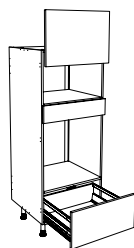

GA140/FOMOCL

POUR MINI-FOUR (45) OU MICRO-ONDES p. 175

POUR MINI-FOUR + MICRO-ONDES p. 174

p. 174

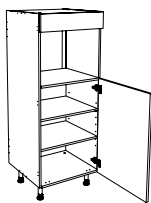

GA140/MO

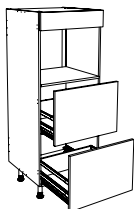

GA140/MO2T

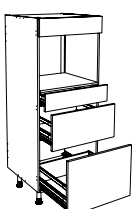

GA140/MO3T



GA140/FCMOC

SANS POIGNÉE - LISTING DES ARMOIRES 196 CM

DE RANGEMENT

p. 176

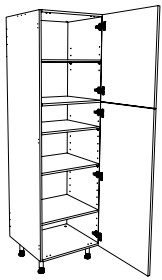

GA196/R30H/
R40H/R60H

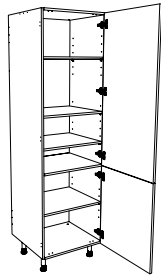

GA196/R30B/
R40B/R60B

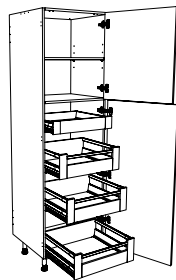

GA196/A30H/
A40H/A60H

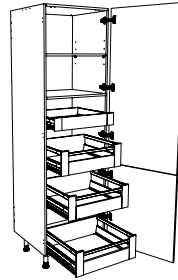

GA196/A30B/
A40B/A60B

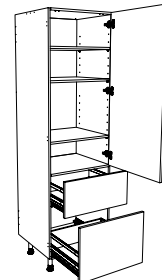

GA196/R2T

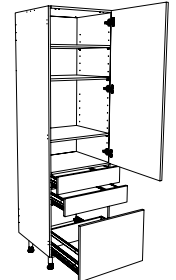

GA196/R3T

POUR RÉFRIGÉRATEUR

p. 178

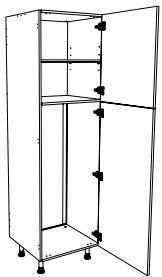

GA196/FRH

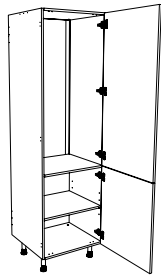

GA196/FRB

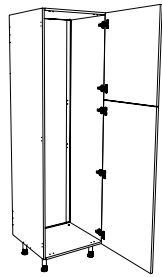

GA196/FCH

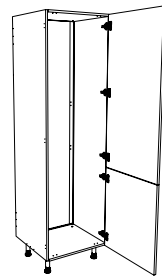

GA196/FCB

POUR FOUR

p. 179

POUR MINI-FOUR (45)

p. 180

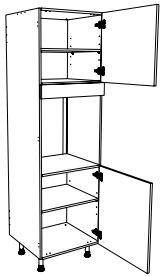

GA196/FO

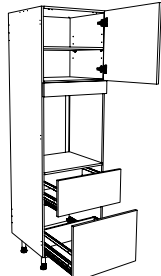

GA196/FO2T

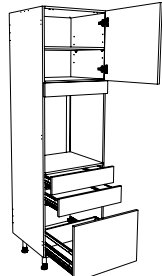

GA196/FO3T

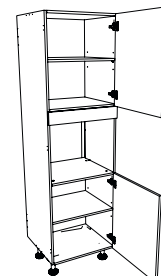

GA196/MF

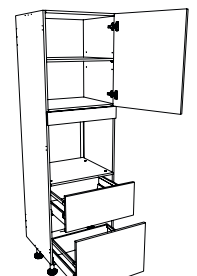

GA196/MF2T

POUR FOUR + MICRO-ONDES

p. 181

POUR MINI-FOUR (45)

+ MICRO-ONDES

p. 182

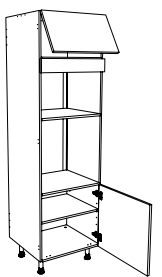

GA196/FOMO/HK

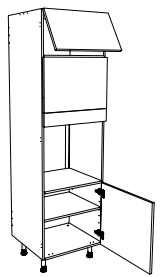

GA196/FOMOL/HK

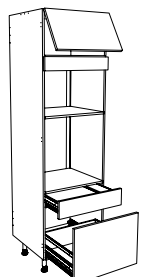

GA196/FOMO2T/HK

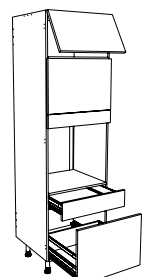

GA196/FOMO2TL/HK

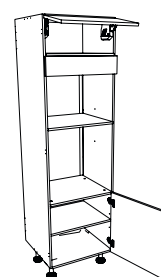

GA196/FOMF/HK

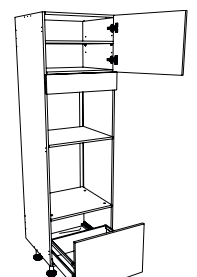

GA196/FOMF/HK

SANS POIGNÉE – ARMOIRES 140 CM

DE RANGEMENT

Larg. 30-40-60 cm

- 1 porte Hauteur 139,7 cm
- 2 étagères réglables et 1 étagère fixe en mélaminé

Ht. 140 x Pr. 57,5

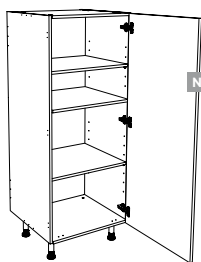

NOUVEAU

	T1	T2	T3	T4	T5	T6	T11	Eco
GA140/R30	502	523	529	562	577	599	746	2,62
GA140/R40	524	553	568	610	642	666	857	3,50
GA140/R60	632	668	673	768	777	832	1076	3,50

Larg. 30-40-60 cm

- 1 porte Hauteur 139,7 cm
- Charnières à ouverture 170°
- 1 tiroir à l'anglaise
- 3 casseroles à l'anglaise

Ht. 140 x Pr. 57,5

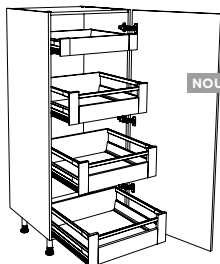

NOUVEAU

	T1	T2	T3	T4	T5	T6	T11	Eco
GA140/A30	1461	1517	1537	1552	1575	1607	1695	8,33
GA140/A40	1482	1546	1576	1600	1640	1673	1827	3,50
GA140/A60	1649	1702	1712	1804	1812	1827	2114	5,83

POUR RÉFRIGÉRATEUR

Larg. 60 cm

- 1 porte Hauteur 139,7 cm
- Encastrement maximum : 137 cm
- Livré avec fond aluminium et grille de socle PVC

Ht. 140 x Pr. 57,5

Possibilité de porte non percée : nous préciser

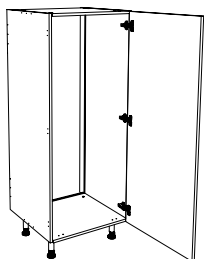

	T1	T2	T3	T4	T5	T6	T11	Eco
GA140/FR	549	575	582	635	650	702	959	2,62

SANS POIGNÉE - ARMOIRES 140 CM

POUR FOUR

Larg. 60 cm

Ht. 140 x Pr. 57,5

- 1 bandeau façade ajustable 9,7 cm livré avec baguette finition inox
- 1 porte Hauteur 69,7 cm
- 1 étagère réglable en mélaminé
- Encastrement maximum : 68 cm

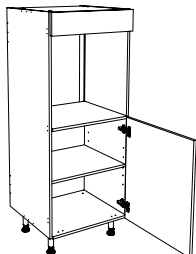

	T1	T2	T3	T4	T5	T6	T11	Eco
GA140/FO	550	602	618	640	659	686	816	2,62

Larg. 60 cm

Ht. 140 x Pr. 57,5

- 1 bandeau façade ajustable 9,7 cm livré avec baguette finition inox
- 1 tiroir Hauteur 27,7 cm
- 1 casseroles Hauteur 41,7 cm
- Encastrement maximum : 68 cm

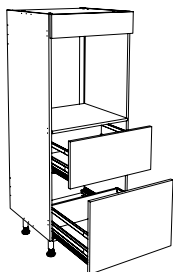

	T1	T2	T3	T4	T5	T6	T11	Eco
GA140/FO2T	990	1048	1051	1102	1123	1165	1452	3,50

Larg. 60 cm

Ht. 140 x Pr. 57,5

- 1 bandeau façade ajustable 9,7 cm livré avec baguette finition inox
- 2 tiroirs Hauteur 13,7 cm
- 1 casseroles Hauteur 41,7 cm
- Encastrement maximum : 68 cm

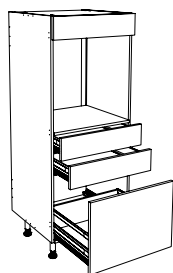

	T1	T2	T3	T4	T5	T6	T11	Eco
GA140/FO3T	1051	1110	1124	1154	1173	1223	1497	3,50

PENSEZ À...

PROFILS POUR FOUR

- Paire

	Inox i	Noir n
GPROFO	125	125



SANS POIGNÉE – ARMOIRES 140 CM

POUR FOUR + MICRO-ONDES

Larg. 60 cm

Ht. 140 x Pr. 57,5

- 1 bandeau façade ajustable 13,7 cm livré avec baguette finition inox
- 1 casseroles Hauteur 27,7 cm
- Encastrement maximum : 110 cm - Séparation fixe ajustable

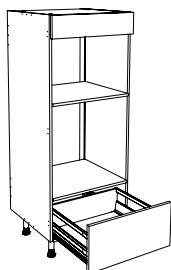

	T1	T2	T3	T4	T5	T6	T11	Eco
GAI40/FOMOC	653	693	698	724	734	745	816	3,50

Larg. 60 cm

Ht. 140 x Pr. 57,5

- 1 façade «Lift» Hauteur 41,7 cm
- 1 casseroles Hauteur 27,7 cm
- 1 bandeau façade ajustable 9,7 cm livré avec baguette finition inox
- 1 étagère fixe en mélaminé
- Encastrement maximum : 70 cm
- Hauteur maximum du micro-ondes à poser : 34 cm

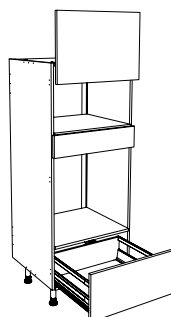

	T1	T2	T3	T4	T5	T6	T11	Eco
GAI40/FOMOCL	1185	1197	1215	1246	1259	1301	1456	3,50

POUR FOUR COMPACT + MICRO-ONDES

Larg. 60 cm

Ht. 140 x Pr. 57,5

- 1 bandeau façade ajustable 13,7 cm livré avec baguette finition inox
- 1 casseroles Hauteur 41,7 cm
- Encastrement maximum : 96 cm - Séparation fixe ajustable

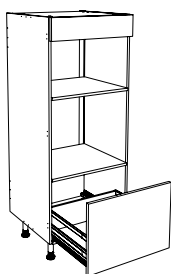

	T1	T2	T3	T4	T5	T6	T11	Eco
GAI40/FCMOC	721	766	769	811	821	825	1001	3,50

PENSEZ À...

PROFILS POUR FOUR

- Paire

	Inox i	Noir n
GPROFO	125	125

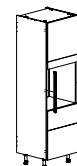

SANS POIGNÉE - ARMOIRES 140 CM

POUR FOUR COMPACT OU MICRO-ONDES (HT. 45 CM)

Larg. 60 cm

Ht. 140 x Pr. 57,5

- 1 bandeau façade ajustable 10,7 cm livré avec baguette finition inox
- 1 porte Hauteur 83,7 cm
- 2 étagères réglables en mélaminé
- Encastrement maximum : 54 cm

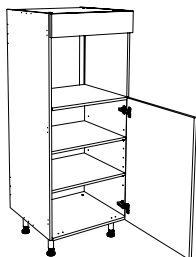

	T1	T2	T3	T4	T5	T6	T11	Eco
GA140/MO	553	583	589	654	663	689	929	3,50

Larg. 60 cm

Ht. 140 x Pr. 57,5

- 1 bandeau façade ajustable 10,7 cm livré avec baguette finition inox
- 2 casseroles Hauteur 41,7 cm
- Encastrement maximum : 54 cm

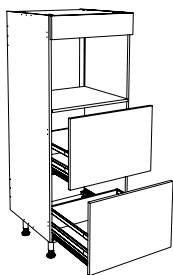

	T1	T2	T3	T4	T5	T6	T11	Eco
GA140/MO2T	966	1012	1021	1062	1073	1085	1365	3,50

Larg. 60 cm

Ht. 140 x Pr. 57,5

- 1 bandeau façade ajustable 10,7 cm livré avec baguette finition inox
- 1 tiroirs Hauteur 13,7 cm
- 1 casseroles Hauteur 27,7 cm
- 1 casseroles Hauteur 41,7 cm
- Encastrement maximum : 54 cm

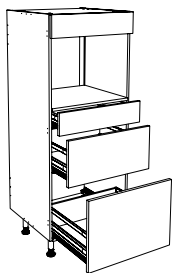

	T1	T2	T3	T4	T5	T6	T11	Eco
GA140/MO3T	1088	1139	1154	1180	1193	1236	1483	3,50

PENSEZ À...

PROFILS POUR FOUR

- Paire

	Inox i	Noir n
GPROFO	125	125



SANS POIGNÉE – ARMOIRES 196 CM

DE RANGEMENT

Larg. 30-40-60 cm

Ht. 196 x Pr. 57,5

- 1 porte Hauteur 69,7 cm
- 1 porte Hauteur 125,7 cm
- 4 étagères réglables en mélaminé - 1 étagère fixe en mélaminé

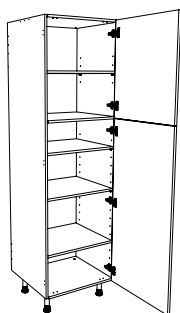

NOUVEAU

	T1	T2	T3	T4	T5	T6	T11	ECO
GA196/R30H	653	686	713	757	771	779	998	3,50
GA196/R40H	682	726	766	789	817	848	1139	3,50
GA196/R60H	789	845	899	980	1018	1081	1413	5,83

Larg. 30-40-60 cm

Ht. 196 x Pr. 57,5

- 1 porte Hauteur 125,7 cm
- 1 porte Hauteur 69,7 cm
- 4 étagères réglables en mélaminé - 1 étagère fixe en mélaminé

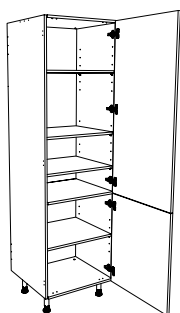

NOUVEAU

	T1	T2	T3	T4	T5	T6	T11	ECO
GA196/R30B	653	686	713	757	771	779	998	3,50
GA196/R40B	682	726	766	789	817	848	1139	3,50
GA196/R60B	789	845	899	980	1018	1081	1413	5,83

Larg. 30-40-60 cm

Ht. 196 x Pr. 57,5

- 1 porte Hauteur 69,7 cm
- 1 porte Hauteur 125,7 cm
- Charnières à ouverture 170°
- 1 étagère réglable en mélaminé - 1 étagère fixe en mélaminé
- 1 tiroir à l'anglaise
- 3 casseroles à l'anglaise

Prévoir un dégagement latéral (5 cm minimum) pour l'ouverture de la porte en cas de mur

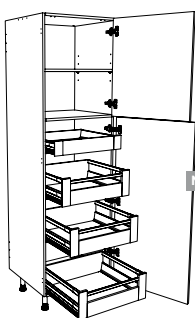

NOUVEAU

	T1	T2	T3	T4	T5	T6	T11	ECO
GA196/A30H	1549	1596	1635	1662	1682	1725	1837	15,00
GA196/A40H	1608	1666	1719	1735	1801	1847	2053	5,83
GA196/A60H	1689	1743	1787	1875	1955	2028	2282	5,83

Larg. 30-40-60 cm

Ht. 196 x Pr. 57,5

- 1 porte Hauteur 125,7 cm
- 1 porte Hauteur 69,7 cm
- Charnières à ouverture 170°
- 1 étagère réglable en mélaminé - 1 étagère fixe en mélaminé
- 1 tiroir à l'anglaise
- 3 casseroles à l'anglaise

Prévoir un dégagement latéral (5 cm minimum) pour l'ouverture de la porte en cas de mur

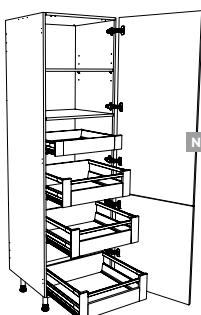

NOUVEAU

	T1	T2	T3	T4	T5	T6	T11	ECO
GA196/A30B	1579	1626	1666	1690	1706	1755	1863	15,00
GA196/A40B	1638	1696	1750	1763	1825	1877	2079	5,83
GA196/A60B	1713	1772	1815	1901	1986	2058	2330	5,83

SANS POIGNÉE - ARMOIRES 196 CM

DE RANGEMENT AVEC TIROIRS

Larg. 60 cm

Ht. 196 x Pr. 57,5

- 1 porte Hauteur 125,7 cm
- 1 casseroles Hauteur 27,7 cm
- 1 casseroles Hauteur 41,7 cm
- 3 étagères réglables en mélaminé

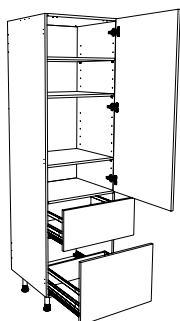

	T1	T2	T3	T4	T5	T6	T11	Eco
GA196/R2T	1142	1194	1236	1298	1331	1404	1819	5,83

Larg. 60 cm

Ht. 196 x Pr. 57,5

- 1 porte Hauteur 125,7 cm
- 2 tiroirs Hauteur 13,7 cm
- 1 casseroles Hauteur 41,7 cm
- 3 étagères réglables en mélaminé

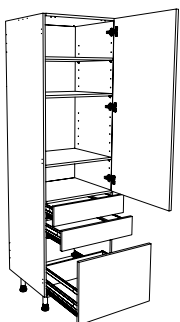

	T1	T2	T3	T4	T5	T6	T11	Eco
GA196/R3T	1295	1353	1396	1444	1474	1563	2031	5,83

SANS POIGNÉE – ARMOIRES 196 CM

POUR RÉFRIGÉRATEUR

Larg. 60 cm

Ht. 196 x Pr. 57,5

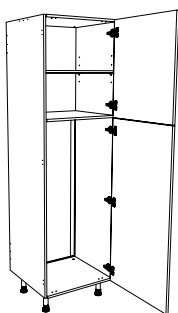

- 1 porte Hauteur 69,7 cm
- 1 porte Hauteur 125,7 cm
- 1 étagère réglable en mélaminé
- Encastrement maximum : 124 cm (réfrigérateur 220 litres)
- Livré avec fond aluminium et grille de socle PVC

Possibilité de porte non percée : nous préciser

	T1	T2	T3	T4	T5	T6	T11	Eco
GA196/FRH	758	799	830	925	968	1023	1309	3,50

Larg. 60 cm

Ht. 196 x Pr. 57,5

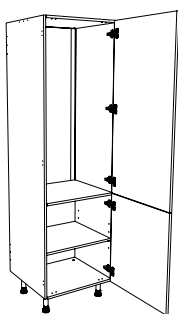

- 1 porte Hauteur 125,7 cm
- 1 porte Hauteur 69,7 cm
- 1 étagère réglable en mélaminé
- Encastrement maximum : 124 cm (réfrigérateur 220 litres)
- Livré avec fond aluminium et grille de socle PVC

Possibilité de porte non percée : nous préciser

	T1	T2	T3	T4	T5	T6	T11	Eco
GA196/FRB	760	801	832	927	969	1025	1332	3,50

POUR RÉFRIGÉRATEUR + CONGÉLATEUR

Larg. 60 cm

Ht. 196 x Pr. 57,5

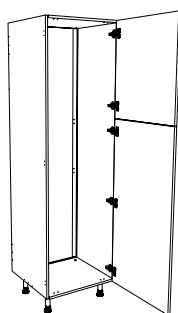

- 1 porte Hauteur 69,7 cm
- 1 porte Hauteur 125,7 cm
- Encastrement maximum : 192 cm
- Livré avec fond aluminium et grille de socle PVC

Possibilité de portes non percées : nous préciser

	T1	T2	T3	T4	T5	T6	T11	Eco
GA196/FCH	732	782	822	908	948	1008	1315	3,50

Larg. 60 cm

Ht. 196 x Pr. 57,5

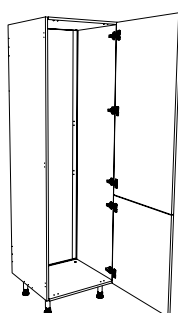

- 1 porte Hauteur 125,7 cm
- 1 porte Hauteur 69,7 cm
- Encastrement maximum : 192 cm
- Livré avec fond aluminium et grille de socle PVC

Possibilité de portes non percées : nous préciser

	T1	T2	T3	T4	T5	T6	T11	Eco
GA196/FCB	732	782	822	908	948	1008	1315	3,50

SANS POIGNÉE - ARMOIRES 196 CM

POUR FOUR

Larg. 60 cm

Ht. 196 x Pr. 57,5

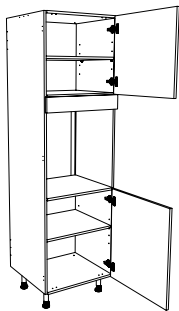

- 1 porte Hauteur 55,7 cm
- 1 bandeau façade ajustable 9,7 cm livré avec baguette finition inox
- 1 porte Hauteur 69,7 cm
- 2 étagères réglables en mélaminé
- Encastrement maximum : 70 cm

	T1	T2	T3	T4	T5	T6	T11	Eco
GA196/FO	708	744	783	825	870	897	1134	5,83

Larg. 60 cm

Ht. 196 x Pr. 57,5

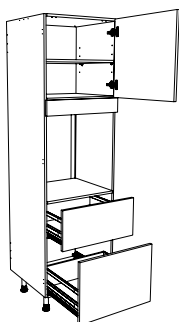

- 1 porte Hauteur 55,7 cm
- 1 bandeau façade ajustable 9,7 cm livré avec baguette finition inox
- 1 casseroles Hauteur 27,7 cm
- 1 casseroles Hauteur 41,7 cm
- 1 étagère réglable en mélaminé
- Encastrement maximum : 70 cm

	T1	T2	T3	T4	T5	T6	T11	Eco
GA196/FO2T	1088	1134	1169	1188	1222	1267	1555	5,83

Larg. 60 cm

Ht. 196 x Pr. 57,5

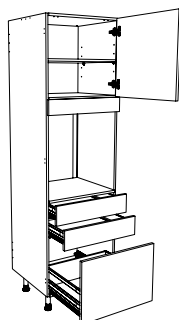

- 1 porte Hauteur 55,7 cm
- 1 bandeau façade ajustable 9,7 cm livré avec baguette finition inox
- 2 tiroirs Hauteur 13,7 cm
- 1 casseroles Hauteur 41,7 cm
- 1 étagère réglable en mélaminé
- Encastrement maximum : 70 cm

	T1	T2	T3	T4	T5	T6	T11	Eco
GA196/FO3T	1255	1309	1339	1379	1432	1465	1815	5,83

PENSEZ À...

PROFILS POUR FOUR

• Paire

	Inox i	Noir n
GPROFO	125	125



SANS POIGNÉE – ARMOIRES 196 CM

POUR MINI-FOUR (45)

Larg. 60 cm

Ht. 196 x Pr. 57,5

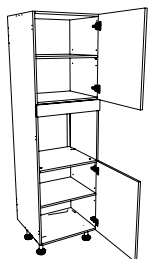

- 1 porte Hauteur 69,7 cm
- 1 bandeau façade ajustable 13,7 cm livré avec baguette finition inox
- 1 porte Hauteur 69,7 cm
- 2 étagères réglables en mélaminé
- Encastrement maximum : 54 cm

	T1	T2	T3	T4	T5	T6	T11	Eco
NOUVEAU GA196/MF	735	775	819	871	920	947	1214	5,83

Larg. 60 cm

Ht. 196 x Pr. 57,5

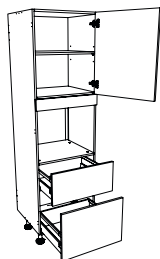

- 1 porte Hauteur 69,7 cm
- 1 bandeau façade ajustable 13,7 cm livré avec baguette finition inox
- 1 casseroles Hauteur 27,7 cm
- 1 casseroles Hauteur 41,7 cm
- 1 étagère réglable en mélaminé
- Encastrement maximum : 54 cm

	T1	T2	T3	T4	T5	T6	T11	Eco
NOUVEAU GA196/MF2T	1111	1161	1201	1229	1266	1313	1638	5,83

PENSEZ À...

PROFILS POUR FOUR

· Paire

	Inox i	Noir n
GPROFO	125	125

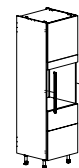

SANS POIGNÉE - ARMOIRES 196 CM

POUR FOUR + MICRO-ONDES

Larg. 60 cm
Ht. 196 x Pr. 57,5

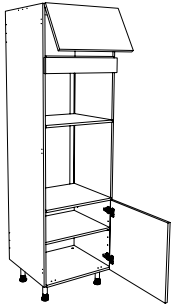

- 1 façade relevante Hauteur 34,7 cm avec compas à friction
- 1 bandeau façade ajustable 13,7 cm livré avec baguette finition inox
- 1 porte Hauteur 55,7 cm
- 1 étagère réglable en mélaminé
- Encastrement maximum : 105 cm

	T1	T2	T3	T4	T5	T6	T11	Eco
GA196/FOMO	721	758	780	821	861	904	1066	3,50

- Avec système relevant «Blum HK»

	T1	T2	T3	T4	T5	T6	T11	Eco
GA196/FOMOHK	879	916	938	979	1019	1062	1222	3,50

Larg. 60 cm
Ht. 196 x Pr. 57,5

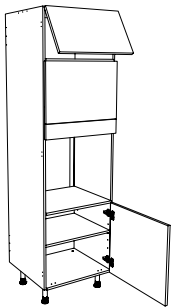

- 1 façade relevante Hauteur 34,7 cm avec compas à friction
- 1 bandeau façade ajustable 9,7 cm livré avec baguette finition inox
- 1 façade «Lift» Hauteur 41,7 cm
- 1 porte Hauteur 55,7 cm
- 1 étagère réglable en mélaminé
- Encastrement maximum : 62 cm
- Hauteur maximum du micro-ondes à poser : 34 cm

	T1	T2	T3	T4	T5	T6	T11	Eco
GA196/FOMOL	1106	1155	1189	1217	1258	1294	1563	5,83

- Avec système relevant «Blum HK»

	T1	T2	T3	T4	T5	T6	T11	Eco
GA196/FOMOLHK	1262	1312	1346	1373	1414	1450	1720	5,83

Larg. 60 cm
Ht. 196 x Pr. 57,5

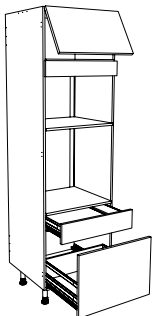

- 1 façade relevante Hauteur 34,7 cm avec compas à friction
- 1 bandeau façade ajustable 13,7 cm livré avec baguette finition inox
- 1 tiroirs Hauteur 13,7 cm
- 1 casseroles Hauteur 41,7 cm
- Encastrement maximum : 105 cm

	T1	T2	T3	T4	T5	T6	T11	Eco
GA196/FOMO2T	1072	1112	1160	1185	1232	1273	1505	5,83

- Avec système relevant «Blum HK»

	T1	T2	T3	T4	T5	T6	T11	Eco
GA196/FOMO2THK	1230	1271	1319	1343	1390	1431	1662	5,83

Larg. 60 cm
Ht. 196 x Pr. 57,5

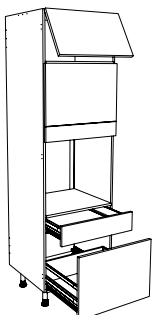

- 1 façade relevante Hauteur 34,7 cm avec compas à friction
- 1 bandeau façade ajustable 9,7 cm livré avec baguette finition inox
- 1 façade «Lift» Hauteur 41,7 cm
- 1 tiroirs Hauteur 13,7 cm
- 1 casseroles Hauteur 41,7 cm
- Encastrement maximum : 62 cm
- Hauteur maximum du micro-ondes à poser : 34 cm

	T1	T2	T3	T4	T5	T6	T11	Eco
GA196/FOMO2TL	1545	1580	1632	1649	1703	1718	2068	5,83

- Avec système relevant «Blum HK»

	T1	T2	T3	T4	T5	T6	T11	Eco
GA196/FOMO2TLHK	1645	1682	1737	1753	1808	1824	2289	5,83

PENSEZ À...

PROFILS POUR FOUR

· Paire

Inox i Noir n

GPROFO	Inox i	Noir n
	125	125

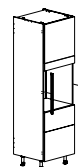

SANS POIGNÉE – ARMOIRES 196 CM

POUR FOUR + MINI-FOUR (45)

Larg. 60 cm

Ht. 196 x Pr. 57,5



- 1 façade relevante Hauteur 27,7 cm avec compas à friction
- 1 bandeau façade ajustable 13,7 cm livré avec baguette finition inox
- 1 porte Hauteur 55,7 cm
- 1 étagère réglable en mélaminé
- Encastrement maximum : 112 cm

	T1	T2	T3	T4	T5	T6	T11	Eco
NOUVEAU GA196/FOMF	741	778	798	846	891	919	1122	3,50

- Avec système relevant «Blum HK»

	T1	T2	T3	T4	T5	T6	T11	Eco
NOUVEAU GA196/FOMFHK	888	924	944	993	1038	1065	1287	3,50

Larg. 60 cm

Ht. 196 x Pr. 57,5

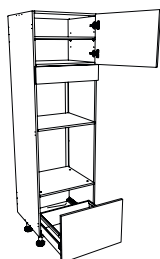

- 1 porte Hauteur 41,7 cm
- 1 bandeau façade ajustable 13,7 cm livré avec baguette finition inox
- 1 casseroir Hauteur 41,7 cm
- 1 étagère réglable en mélaminé
- Encastrement maximum : 112 cm

	T1	T2	T3	T4	T5	T6	T11	Eco
NOUVEAU GA196/FOMFC	850	885	907	957	1001	1027	1259	5,83

PENSEZ À...

PROFILS POUR FOUR

- Paire

	Inox i	Noir n
GPROFO	125	125

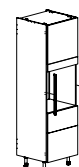

HAUTS SANS POIGNÉE

Fileurs & Schémas p. 184

Fileurs façades
Schémas meubles

Options..... p. 185

Côtés assortis
Réglette LED sous meuble
Réglette LED intérieur

Listing..... p. 186

Haut 35 cm..... p. 188

Haut 42 cm..... p. 189

Haut 56 cm..... p. 191

Haut 70 cm..... p. 193

Haut 84 cm..... p. 195

SANS POIGNÉE - FILEURS & SCHÉMAS

FILEUR FAÇADE - HAUT

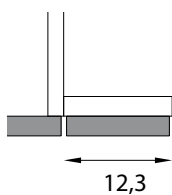

· Largeur 12,3 cm - Ajustable - En alignement de la façade - Livré avec retour sous meuble

	T1	T2	T3	T4	T5	T6	T11	Eco
GFFH/35	48	49	53	59	73	76	106	0,12
GFFH/42	50	51	55	59	73	87	117	0,12
GFFH/56	52	53	58	61	71	98	128	0,12
GFFH/70	53	55	61	73	75	101	131	0,22
GFFH/84	61	66	78	89	98	120	169	0,22

SCHÉMAS MEUBLES

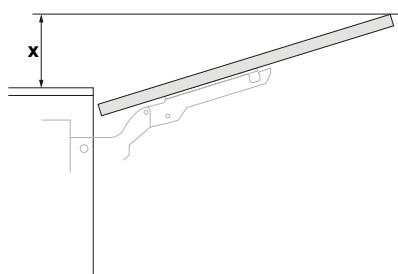

*X = 105 mm pour façade relevable HK
hauteur 345 mm*

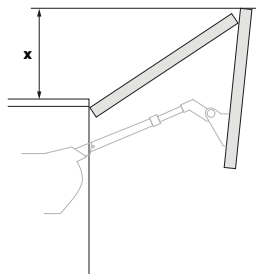

*X = 160 mm pour H2PR56
X = 190 mm pour H2PR70*

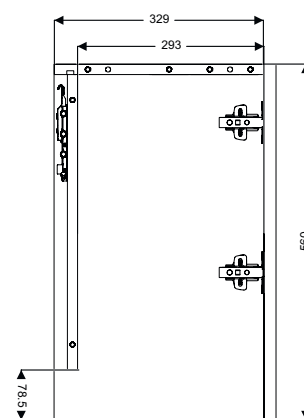

GHHI56/60

SANS POIGNÉE – CÔTÉS ASSORTIS & OPTIONS

CÔTÉS ASSORTIS

BON DE COMMANDE

Dans la case « Côté assorti » sur la même ligne que le meuble, il suffit de noter le côté du caisson que vous souhaitez remplacer :

- CG** pour le côté Gauche
- CD** pour le côté Droit
- CGD** pour les 2 côtés Gauche et Droit

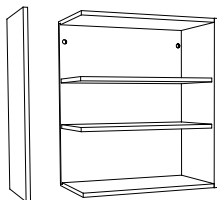

		Mélaminés			
		Glacée Macaron Effet Cottage	Origine Topaze	Cristal Opale	Fénix
Hauts 35 cm	35 x 33 cm	20	24	45	116
Hauts 42 cm	42 x 33 cm	22	32	48	160
Hauts 56 cm	56 x 33 cm	35	42	65	170
Hauts 70 cm	70 x 33 cm	39	47	78	183
Hauts 84 cm	84 x 33 cm	44	60	86	204

OPTION RÉGLETTE LED ENCASTRÉE SOUS MEUBLE

Disponible pour tous les meubles hauts en largeur 30, 40,45, 50, 60, 80, 90 et 100 cm. Lors de la commande précisez l'option au niveau du meuble

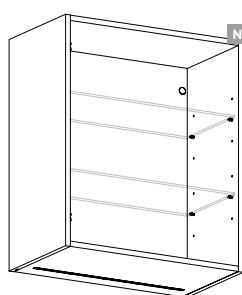

NOUVEAU

	Largeur meuble (cm)	Dimension Réglette (mm)	Puissance (W)	Kelvin (°K)	Plus value (pts)	D3E
REG30	30	200	2,4	4000	102	0,08
REG40	40	300	3,6		110	0,08
	45					
REG60	50	500	6,0		138	0,08
	60					
REG80	80	700	8,4		152	0,08
	90					
REG90	100	800	9,6	190	0,08	

Prévoir la commande d'un transformateur.
Disponible également pour les hauts niches NIH

OPTION RÉGLETTE LED ENCASTRÉE INTÉRIEUR

Disponible pour tous les meubles hauts en largeur 40,45, 50, 60, 80, 90 et 100 cm. Lors de la commande précisez l'option au niveau du meuble.

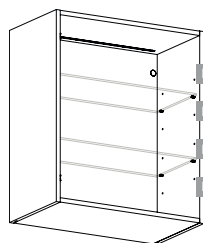

NOUVEAU

NOUVEAU

NOUVEAU

NOUVEAU

	Largeur meuble (cm)	Dimension Réglette (mm)	Puissance (W)	Kelvin (°K)	Plus value (pts)	D3E
REI40	40	300	3,6	4000	110	0,08
REI60	60	500	6,0		138	0,08
REI80	80	700	8,4			
REI90	90	800	9,6			

Prévoir la commande d'un transformateur.
Disponible avec réglette LED intérieur et sous-meuble code 2REG40, 2REG60, 2REG80 et 2REG90_

TRANSFORMATEUR 12V POUR RÉGLETTE

· Transformateur avec 6 sorties disponibles (sauf 9w avec 3 sorties)

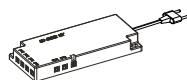

			D3E
TRANS/9W	9W	77	0,08
TRANS/24W	24W	122	0,08
TRANS/36W	36W	159	0,08
TRANS/60W	60W	253	0,08

Choisir le transformateur en fonction du cumul de Watt des appareils raccordés.

SANS POIGNÉE - LISTING DES HAUTS

HAUTS - 35 CM

p.188

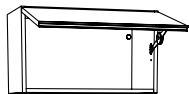

GH35/R60/R80/R90/R100

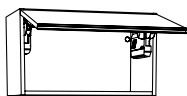

GH35/HK60/HK80/HK90/HK100

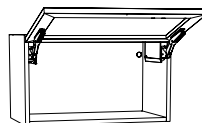

H35/HK60NO/HK80NO/HK90NO
H35/HK60IN/HK80IN/HK90IN
H35/HK60NF/HK80NF/HK90NF

HAUTS - 42 CM

p.189

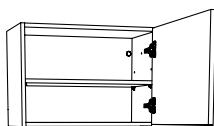

GH42/40/60

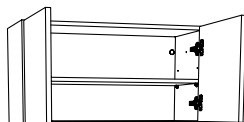

GH42/80

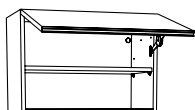

GH42/R40/R60/R80/
R90/R100

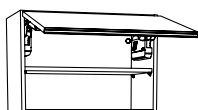

GH42/HK40/HK60/HK80/
HK90/HK100

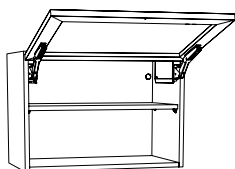

H42/HK60NO/HK80NO/HK90NO
H42/HK60IN/HK80IN/HK90IN
H42/HK60NF/HK80NF/HK90NF

HAUTS - 56 CM

p.191

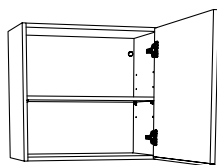

GH56/40/45/50/60

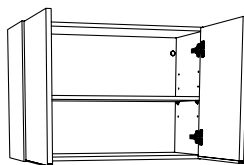

GH56/80/90/100

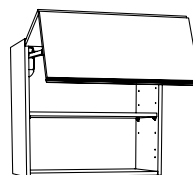

GH2PR56/60/80/90

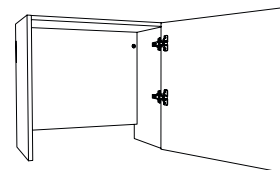

GHHI56/60/90

SANS POIGNÉE - LISTING DES HAUTS

HAUTS - 70 CM

p.193

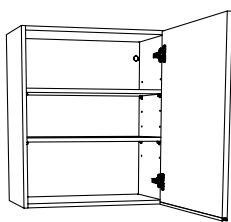

GH70/30/40/45/50/60

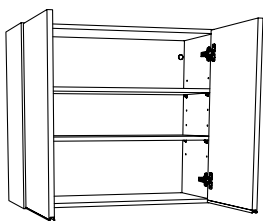

GH70/80/90/100

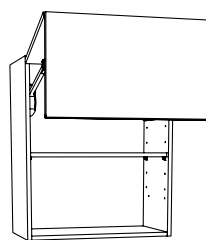

GH2PR70/60/80/90

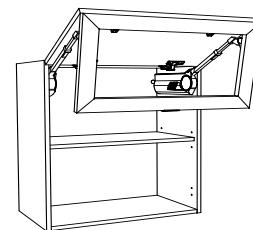

H2PR70/60NO /80NO /90NO
H2PR70/60IN /80IN /90IN
H2PR70/60NF /80NF /90NF

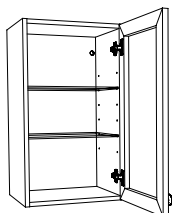

H70/40NO/40IN/40NF

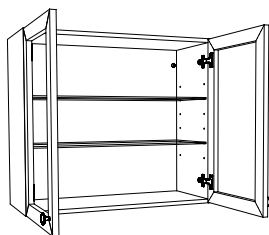

H70/80NO/80IN/80NF

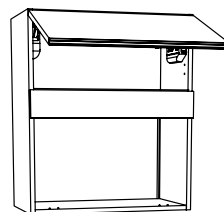

GHMO70/R60
GHMO70/HK60

HAUTS - 84 CM

p.195

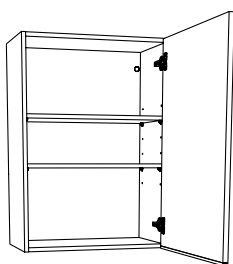

GH84/30/40/45/50/60

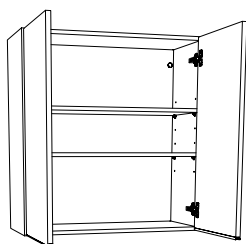

GH84/80/90

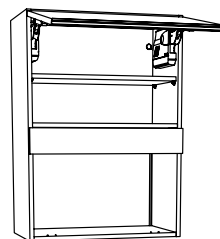

GHMO84/R60
GHMO84/HK60

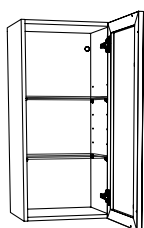

H84/40NO/40IN/40NF

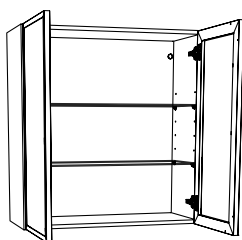

H84/80NO/80IN/80NF

SANS POIGNÉE - HAUTS 35 CM

HAUT 35 CM RELEVANT AVEC FAÇADE PLEINE

Larg. 60-80-90-100 cm · 1 façade relevant Hauteur 34,7 cm avec compas à friction

Ht. 35 x Pr. 33

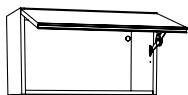

	T1	T2	T3	T4	T5	T6	T11	Eco
GH35/R60	320	330	343	354	368	383	448	1,25
GH35/R80	383	399	426	441	463	495	598	1,25
GH35/R90	415	431	452	460	482	521	616	1,25
NOUVEAU GH35/R100	450	467	491	512	527	567	676	1,25

Larg. 60-80-90-100 cm · 1 façade relevant Hauteur 34,7 cm avec système relevant «Blum HK»

Ht. 35 x Pr. 33

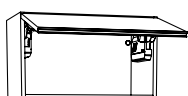

	T1	T2	T3	T4	T5	T6	T11	Eco
GH35/HK60	479	488	502	513	527	543	607	1,25
GH35/HK80	505	517	538	547	562	596	695	1,25
GH35/HK90	520	536	558	566	589	629	722	1,25
NOUVEAU GH35/HK100	552	570	595	617	633	673	780	1,25

HAUT 35 CM RELEVANT AVEC CADRE ALUMINIUM

Larg. 60-80-90 cm · 1 façade relevant Hauteur 34,7 cm avec système relevant «Blum HK»
· Cadre Aluminium avec verre sablé trempé

Ht. 35 x Pr. 33

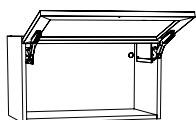

Avec Cadre Aluminium finition NOIRE avec verre fumé noir

	Blanc 1	Graphite 7	Chêne clair 8	Eco
H35/HK60NO	670	683	683	1,75 €
H35/HK80NO	748	765	765	1,75 €
H35/HK90NO	813	832	832	1,75 €

Avec Cadre Aluminium finition INOX avec verre fumé

	Blanc 1	Graphite 7	Chêne clair 8	Eco
H35/HK60IN	724	737	737	1,75 €
H35/HK80IN	820	835	835	1,75 €
H35/HK90IN	883	901	901	1,75 €

Avec Cadre Aluminium finition NOIRE avec verre transparent flûté

	Blanc 1	Graphite 7	Chêne clair 8	Eco
NOUVEAU H35/HK60NF	795	808	808	1,75 €
NOUVEAU H35/HK80NF	883	900	900	1,75 €
NOUVEAU H35/HK90NF	938	957	957	1,75 €

SANS POIGNÉE - HAUTS 42 CM

HAUT 42 CM AVEC FAÇADE PLEINE

Larg. 40-60 cm

- 1 porte Hauteur 41,7 cm
- 1 étagère réglable en mélaminé

Ht. 42 x Pr. 33

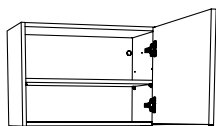

	T1	T2	T3	T4	T5	T6	T11	Eco
GH42/40	313	323	330	342	349	360	425	1,25
GH42/60	337	349	359	385	392	403	499	1,25

Larg. 80 cm

- 2 portes Hauteur 41,7 cm
- 1 étagère réglable en mélaminé

Ht. 42 x Pr. 33

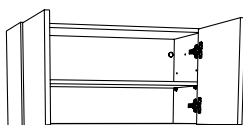

	T1	T2	T3	T4	T5	T6	T11	Eco
GH42/80	532	547	564	586	602	617	777	1,25

HAUT 42 CM RELEVANT AVEC FAÇADE PLEINE

Larg. 40-60-80-90-100 cm

- 1 façade relevant Hauteur 41,7 cm avec compas à friction
- 1 étagère réglable en mélaminé

Ht. 42 x Pr. 33

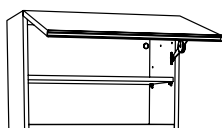

NOUVEAU

	T1	T2	T3	T4	T5	T6	T11	Eco
GH42/R40	334	344	350	361	375	390	452	1,25
GH42/R60	354	367	377	401	415	433	523	1,25
GH42/R80	419	433	464	482	501	519	631	1,25
GH42/R90	467	484	509	532	565	604	711	1,83
GH42/R100	504	523	551	589	614	656	779	1,83

Larg. 40-60-80-90-100 cm

- 1 façade relevant Hauteur 41,7 cm avec système relevant «Blum HK»
- 1 étagère réglable en mélaminé

Ht. 42 x Pr. 33

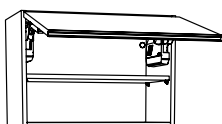

NOUVEAU

	T1	T2	T3	T4	T5	T6	T11	Eco
GH42/HK40	491	495	512	520	534	552	602	1,25
GH42/HK60	502	513	527	550	568	584	660	1,25
GH42/HK80	551	564	598	612	629	647	765	1,25
GH42/HK90	563	580	605	628	661	700	807	1,83
GH42/HK100	597	616	644	682	707	749	872	1,83

SANS POIGNÉE – HAUTS 42 CM

HAUT 42 CM RELEVANT AVEC CADRE ALUMINIUM

Larg. 60-80-90 cm

- 1 façade relevant Hauteur 41,7 cm avec système relevant «Blum HK»
- 1 étagère réglable en verre trempé

Ht. 42 x Pr. 33

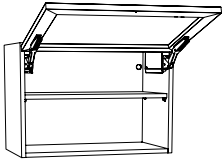

Avec Cadre Aluminium finition NOIRE avec verre fumé noir

	Blanc 1	Graphite 7	Chêne clair 8	Eco
H42/HK60NO	739	755	755	1,75
H42/HK80NO	852	870	870	2,92
H42/HK90NO	912	933	933	2,92

Avec Cadre Aluminium finition INOX avec verre fumé

	Blanc 1	Graphite 7	Chêne clair 8	Eco
H42/HK60IN	794	811	811	1,75
H42/HK80IN	920	937	937	2,92
H42/HK90IN	976	997	997	2,92

Avec Cadre Aluminium finition NOIRE avec verre transparent flûté

	Blanc 1	Graphite 7	Chêne clair 8	Eco
NOUVEAU H42/HK60NF	901	917	917	1,75
NOUVEAU H42/HK80NF	1022	1040	1040	2,92
NOUVEAU H42/HK90NF	1092	1113	1113	2,92

SANS POIGNÉE - HAUTS 56 CM

HAUT 56 CM AVEC FAÇADE PLEINE

Larg. 40-45-50-60 cm

- 1 porte Hauteur 55,7 cm
- 1 étagère réglable en mélaminé

Ht. 56 x Pr. 33

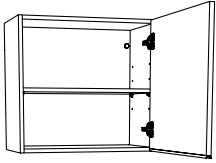

	T1	T2	T3	T4	T5	T6	T11	Eco
GH56/40	319	327	344	363	374	384	470	1,25
GH56/45	334	349	364	384	399	413	510	1,25
GH56/50	345	364	373	391	411	430	538	1,25
GH56/60	364	378	400	420	436	453	548	1,25

Larg. 80-90-100 cm

- 2 portes Hauteur 55,7 cm
- 1 étagère réglable en mélaminé

Ht. 56 x Pr. 33

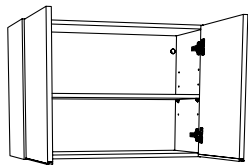

	T1	T2	T3	T4	T5	T6	T11	Eco
GH56/80	550	569	597	633	648	662	834	1,83
GH56/90	564	584	616	658	683	707	876	1,83
GH56/100	583	618	633	703	725	747	952	1,83

HAUT 56 CM 2 PORTES RELEVANTES - FAÇADES PLEINES

Larg. 60-80-90 cm

- 2 façades relevantes Hauteur 55,7 cm avec système relevant « Blum Aventos HF »
- 1 étagère réglable en mélaminé

Ht. 56 x Pr. 33

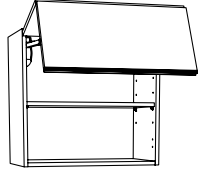

	T1	T2	T3	T4	T5	T6	T11	Eco
GH2PR56/60	706	717	728	752	772	790	926	1,25
GH2PR56/80	724	731	768	815	855	873	988	1,83
GH2PR56/90	794	804	831	855	887	890	1054	1,83

SANS POIGNÉE - HAUTS 56 CM

HAUT 56 CM POUT HOTTE INTÉGRABLE

Larg. 60-90 cm

· 1 porte hauteur Hauteur 55,7 cm

Ht. 56 x Pr. 33

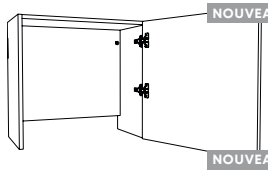

	T1	T2	T3	T4	T5	T6	T11	ECO
NOUVEAU GHHI56/60	360	374	396	416	432	449	545	1,25
· 1 porte hauteur Hauteur 55,7 cm								
	T1	T2	T3	T4	T5	T6	T11	ECO
NOUVEAU GHHI56/90	548	568	600	644	668	692	862	1,25

SANS POIGNÉE - HAUTS 70 CM

HAUT 70 CM AVEC FAÇADE PLEINE

- Larg. 30-40-45-50-60 cm · 1 porte Hauteur 69,7 cm
· 2 étagères réglables en mélaminé

Ht. 70 x Pr. 33

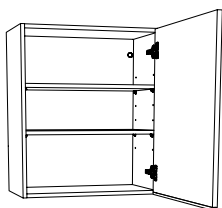

	T1	T2	T3	T4	T5	T6	T11	Eco
GH70/30	313	328	340	371	378	389	482	1,25
GH70/40	331	347	363	396	407	422	515	1,25
GH70/45	341	358	374	414	425	436	543	1,25
GH70/50	351	371	390	431	443	454	564	1,25
GH70/60	382	398	427	464	481	503	612	1,83

- Larg. 80-90-100 cm · 2 portes Hauteur 69,7 cm
· 2 étagères réglables en mélaminé

Ht. 70 x Pr. 33

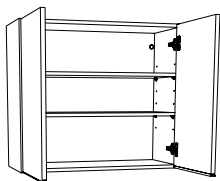

	T1	T2	T3	T4	T5	T6	T11	Eco
GH70/80	577	606	636	697	714	733	918	1,83
GH70/90	593	624	659	727	748	783	970	1,83
GH70/100	604	637	664	756	780	806	1010	2,62

HAUT 70 CM 2 PORTES RELEVANTES - FAÇADES PLEINES

- Larg. 60-80-90 cm · 2 façades relevantes Hauteur 69,7 cm avec système relevant « Blum Aventos HF »
· 1 étagère réglable en mélaminé

Ht. 70 x Pr. 33

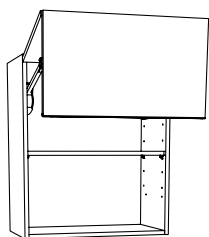

	T1	T2	T3	T4	T5	T6	T11	Eco
GH2PR70/60	722	734	748	780	801	822	989	1,83
GH2PR70/80	774	800	839	847	889	925	1071	1,83
GH2PR70/90	815	830	858	897	930	964	1139	1,83

HAUT 70 CM 2 PORTES RELEVANTES - FAÇADE CADRE ALUMINIUM ET FAÇADE PLEINE

- Larg. 60-80-90 cm · 2 façades relevantes Hauteur 69,7 cm avec système relevant « Blum Aventos HF »
· 1 étagère réglable en mélaminé

Ht. 70 x Pr. 33

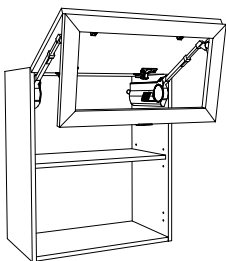

Dont 1 façade Hauteur 34,7 cm - Cadre Aluminium finition NOIRE avec verre fumé noir

	T1	T2	T3	T4	T5	T6	T11	Eco
H2PR70/60NO	967	987	1013	1042	1054	1059	1168	2,92
H2PR70/80NO	1031	1052	1080	1113	1123	1128	1240	2,92
H2PR70/90NO	1066	1086	1112	1139	1145	1154	1241	4,00

Dont 1 façade Hauteur 34,7 cm - Avec Cadre Aluminium finition INOX avec verre fumé

	T1	T2	T3	T4	T5	T6	T11	Eco
H2PR70/60IN	1016	1036	1063	1093	1106	1109	1220	2,92
H2PR70/80IN	1091	1112	1141	1174	1185	1187	1278	2,92
H2PR70/90IN	1129	1149	1175	1202	1209	1214	1301	4,00

Dont 1 façade Hauteur 34,7 cm - Avec Cadre Aluminium finition NOIRE avec verre transparent flûté

	T1	T2	T3	T4	T5	T6	T11	Eco
NOUVEAU H2PR70/60NF	1084	1106	1133	1162	1174	1179	1290	2,92
NOUVEAU H2PR70/80NF	1186	1208	1237	1268	1278	1284	1390	2,92
NOUVEAU H2PR70/90NF	1239	1259	1286	1309	1315	1325	1404	4,00

SANS POIGNÉE - HAUTS 70 CM

HAUT 70 CM AVEC CADRE ALUMINIUM

Larg. 40 cm

- 1 porte Hauteur 69,7 cm
- 2 étagères réglables en verre trempé

Ht. 70 x Pr. 33

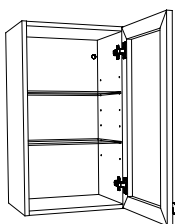

Avec Cadre Aluminium finition NOIRE avec verre fumé noir

	Blanc 1	Graphite 7	Chêne clair 8	Eco
H70/40NO	597	616	616	1,75

Avec Cadre Aluminium finition INOX avec verre fumé

	Blanc 1	Graphite 7	Chêne clair 8	Eco
H70/40IN	640	659	659	1,75

Avec Cadre Aluminium finition noire avec verre transparent flûté

	Blanc 1	Graphite 7	Chêne clair 8	Eco
NOUVEAU H70/40NF	778	797	797	1,75

Larg. 80 cm

- 2 portes Hauteur 69,7 cm
- 2 étagères réglables en verre trempé

Ht. 70 x Pr. 33

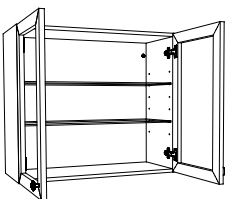

Avec Cadre Aluminium finition NOIRE avec verre fumé noir

	Blanc 1	Graphite 7	Chêne clair 8	Eco
H70/80NO	1134	1166	1166	2,92

Avec Cadre Aluminium finition INOX avec verre fumé

	Blanc 1	Graphite 7	Chêne clair 8	Eco
H70/80IN	1221	1252	1252	2,92

Avec Cadre Aluminium finition INOX avec verre fumé

	Blanc 1	Graphite 7	Chêne clair 8	Eco
NOUVEAU H70/80NF	1458	1490	1490	2,92

HAUT 70 CM POUR MICRO-ONDES

Larg. 60 cm

- 1 façade relevante Haut. 27,7 cm avec compas à friction
- 1 étagère fixe en mélaminé
- 1 bandeau façade ajustable 9,7 cm livré avec baguette finition inox
- Encastrement maximum : 40 cm

Ht. 70 x Pr. 33



	T1	T2	T3	T4	T5	T6	T11	Eco
GHMO70/R60	364	382	389	396	404	421	481	1,25

- Avec système relevant «Blum HK»

	T1	T2	T3	T4	T5	T6	T11	Eco
GHMO70/HK60	460	478	485	492	500	517	577	1,25

SANS POIGNÉE - HAUTS 84 CM

HAUT 84 CM AVEC FAÇADE PLEINE

- Larg. 30-40-45-50-60 cm · 1 porte Hauteur 83,7 cm
· 2 étagères réglables en mélaminé

Ht. 84 x Pr. 33

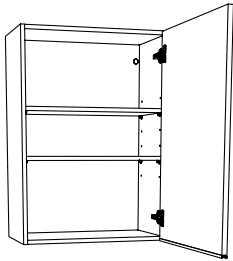

	T1	T2	T3	T4	T5	T6	T11	Eco
GH84/30	364	382	402	428	444	452	523	1,25
GH84/40	399	420	445	481	487	494	618	1,25
GH84/45	408	429	446	497	504	508	652	1,25
GH84/50	431	453	474	495	509	512	716	1,83
GH84/60	466	492	516	559	561	562	795	1,83

Larg. 80-90 cm

- 2 portes Hauteur 83,7 cm
· 2 étagères réglables en mélaminé

Ht. 84 x Pr. 33

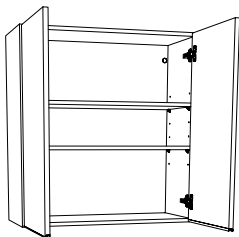

	T1	T2	T3	T4	T5	T6	T11	Eco
GH84/80	667	702	739	792	802	809	1097	2,62
GH84/90	698	735	784	837	850	858	1195	2,62

HAUT 84 CM AVEC CADRE ALUMINIUM

Larg. 40 cm

- 1 porte Hauteur 83,7 cm
· 2 étagères réglables en verre trempé

Ht. 84 x Pr. 33

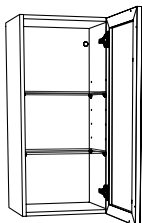

Avec Cadre Aluminium finition NOIRE avec verre fumé noir

	Blanc 1	Graphite 7	Chêne clair 8	Eco
H84/40NO	789	806	806	1,75

Avec Cadre Aluminium finition INOX avec verre fumé

	Blanc 1	Graphite 7	Chêne clair 8	Eco
H84/40IN	829	849	849	1,75

Avec Cadre Aluminium finition NOIRE avec verre transparent flûté

	Blanc 1	Graphite 7	Chêne clair 8	Eco
NOUVEAU H84/40NF	895	912	912	1,75 €

Larg. 80 cm

- 2 portes Hauteur 83,7 cm
· 2 étagères réglables en verre trempé

Ht. 84 x Pr. 33

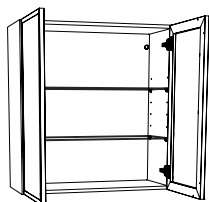

Avec Cadre Aluminium finition NOIRE avec verre fumé noir

	Blanc 1	Graphite 7	Chêne clair 8	Eco
H84/80NO	1485	1506	1506	4,00

Avec Cadre Aluminium finition INOX avec verre fumé

	Blanc 1	Graphite 7	Chêne clair 8	Eco
H84/80IN	1549	1574	1574	4,00

Avec Cadre Aluminium finition NOIRE avec verre transparent flûté

	Blanc 1	Graphite 7	Chêne clair 8	Eco
NOUVEAU H84/80NF	1591	1612	1612	4,00

SANS POIGNÉE – HAUTS 84 CM

HAUT 84 CM POUR MICRO-ONDES

Larg. 60 cm

Ht. 84 x Pr. 33

- 1 façade relevante Haut. 41,7 cm avec compas à friction
- 1 étagère fixe en mélaminé
- 1 bandeau façade ajustable 9,7 cm livré avec baguette finition inox
- Encastrement maximum : 40 cm
- 1 étagère réglable en mélaminé

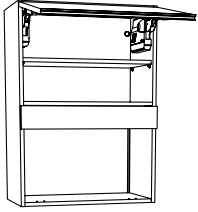

	T1	T2	T3	T4	T5	T6	T11	Eco
GHMO84/R60	495	513	525	545	555	584	744	1,83

- Avec système relevant «Blum HK»

	T1	T2	T3	T4	T5	T6	T11	Eco
GHMO84/HK60	625	647	659	676	689	718	878	1,83

ACCESSOIRES SANS POIGNÉE

**Profil horizontal en L
pour meuble bas** p. 198

**Profil horizontal en C
pour meuble bas** p. 198

**Profil vertical simple
pour Armoire** p. 199

**Profil vertical double
pour Armoire** p. 199

**Quincailleries
pour Armoire** p. 199

SANS POIGNÉE – ACCESSOIRES

PROFIL HORIZONTAL EN L POUR MEUBLE BAS

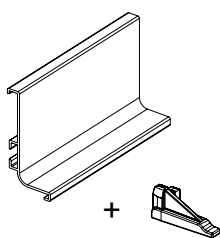

- Profil aluminium en L, livré avec clips de fixation (4 en 2m et 8 en 4m)
- Coloris noir ou inox
- Barre de 2 ou 4 m

	Longueur	Inox I	Noir N	Eco
GPROHL2	2 m	120	120	0,03
GPROHL4	4 m	240	240	0,03

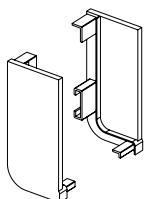

- Embout de finition plastique, droite ou gauche, pour profil aluminium en L
- Coloris noir ou inox
- la paire

	Inox I	Noir N	Eco
GEMBHL	8	8	0,06

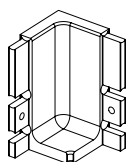

- Embout de finition d'angle 90° aluminium pour profil aluminium en L
- Coloris noir ou inox
- à l'unité

	Inox I	Noir N	Eco
GEMBHL90	80	80	0,06

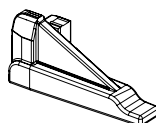

- Clips de fixation pour profil aluminium en L
- Sachet de 4

		Eco
GCLIHL	16	0,06

PROFIL HORIZONTAL EN C POUR MEUBLE BAS

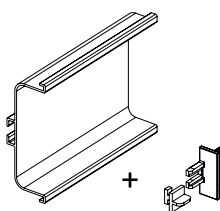

- Profil aluminium en C, livré avec clips de fixation (2 en 2m et 4 en 4m)
- Coloris noir ou inox
- Barre de 2 ou 4 m

	Longueur	Inox I	Noir N	Eco
GPROHC2	2 m	127	127	0,03
GPROHC4	4 m	253	253	0,03

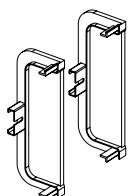

- Embout de finition plastique, réversible, pour profil aluminium en C
- Coloris noir ou inox
- la paire

	Inox I	Noir n	Eco
GEMBHC	8	8	0,06

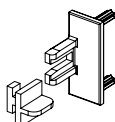

- Clips de fixation pour profil aluminium en C
- Sachet de 4

		Eco
GCLIHC	8	0,06

SANS POIGNÉE - ACCESSOIRES

PROFIL VERTICAL SIMPLE POUR ARMOIRE

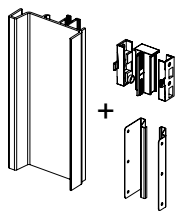

- Profil aluminium vertical simple livré avec 3 clips et 3 entretoises arrières
- Coloris noir ou inox
- Barre de 140, 196 ou 450 cm

	Hauteur	Inox I	Noir N	Eco
GPROVS140	140 cm	170	170	0,03
GPROVS196	196 cm	215	215	0,03
GPROVS450	450 cm	460	460	0,03

PROFIL VERTICAL DOUBLE ARMOIRE

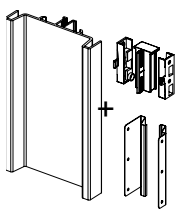

- Profil aluminium vertical double livré avec 3 clips et 3 entretoises arrières
- Coloris noir ou inox
- Barre de 140, 196 ou 450 cm

	Hauteur	Inox I	Noir N	Eco
GPROVD140	140 cm	170	170	0,03
GPROVD196	196 cm	215	215	0,03
GPROVD450	450 cm	492	492	0,03

QUINCAILLERIES POUR ARMOIRE

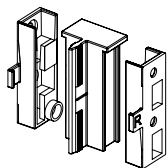

- Clips de fixation pour profil aluminium vertical simple ou double
- à l'unité

		Eco
GCLIV	10	0,06

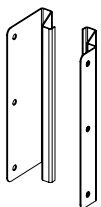

- Entretoise arrière 30mm
- à l'unité

		Eco
GENTV	15	0,03

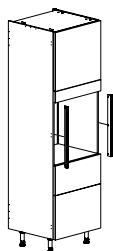

- Profils de compensation pour four ou micro-ondes
- Coloris noir ou inox
- La paire

	Inox I	Noir N	Eco
GPROFO	125	125	0,03

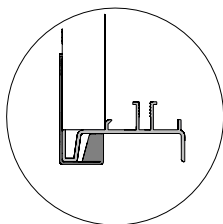

NOTES

A series of horizontal dotted lines for writing notes.

FINITIONS & DÉCO

Socles p. 202

Joues de finition p. 203

**Panneaux
sur Mesure** p. 205

Meubles Niches p. 206

**Supports
& Etagères déco** p. 208

Meubles Décoratifs p. 209

SOCLES PVC - HT 6 - 15 - 18 cm

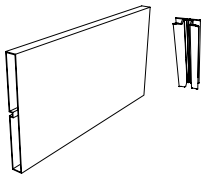

- Support PVC avec joint d'étanchéité
- Longueur 2 ou 4 m - Hauteur 6 - 15 - 18 cm
- Fixation par clips sur pieds : 4 clips en 2 m et 8 clips en 4 m
- Jonctions 90° fournies : 2 en 2 m et 3 en 4 m

		Blanc 1	Doré d	Inox i	1B Blanc Brillant	Noir n	Chêne brut 53	Graphite 7	Eco
6 cm	SO6/20/_	63	76	76	x	65	x	65	0,29
	SO6/40/_	113	138	138	x	116	x	116	0,58
15 cm	SO15/20/_	71	99	99	77	77	99	77	0,29
	SO15/40/_	127	181	181	138	138	181	138	0,58
18 cm	SO18/40/_	x	x	263	x	x	x	x	0,58

SOCLES PVC AVEC RETOUR - HT 6 - 15 cm

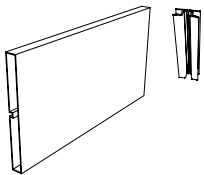

- Support PVC avec joint d'étanchéité
- Longueur 4 m - Hauteur 6 - 15 cm
- Avec retour de socle longueur 110 cm - hauteur 18 cm
- Fixation par clips sur pieds : 8 clips
- Jonctions 90° fournies : 3

		Blanc 1	Doré d	Inox i	1B Blanc Brillant	Noir n	Chêne brut 53	Graphite 7	Eco
6 cm	SOR6/40/_	153	199	199	x	155	x	155	0,58
15 cm	SOR15/40/_	170	235	235	180	180	231	180	0,58

RETOUR SOCLES PVC

- Support PVC avec joint d'étanchéité
- Longueur 110 cm - Hauteur 18 cm
- Fixation par double-faces

		Blanc 1	Doré d	Inox i	1B Blanc Brillant	Noir n	Chêne brut 53	Graphite 7	Eco
	RSO/_	38	50	50	50	40	50	50	0,58

JONCTIONS SOCLES

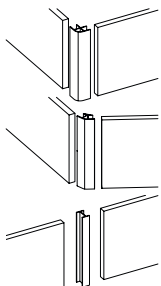

- Jonctions socle PVC – hauteur 19 cm à ajuster à la pose
- Angle 90° sortant/reentrant (JSP/90) – Angle 135° sortant/reentrant (JSP/135) – Angle 180° linéaire (JSP/180)

		Blanc 1	Doré d	Inox i	1B Blanc Brillant	Noir n	Chêne brut 53	Graphite 7	Eco
90°	JSP/90	10	10	10	10	10	10	10	0,06
135°	JSP/135	10	10	10	10	10	10	10	0,06
180°	JSP/180	10	10	10	10	10	10	10	0,06

GRILLE D'AÉRATION ALUMINIUM

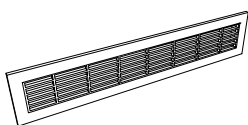

- Coloris : Blanc, Gris ou Noir
- Dimensions : 46 x 6,5 cm
- A encastrer

		Blanc 1	Gris 6	Noir n	Eco
	GR/_	22	22	22	0,03

GRILLE D'AÉRATION PLASTIQUE POUR SOCLE PVC

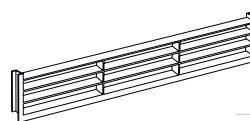

- Coloris : Blanc, Gris, inox ou Noir
- Dimensions : 39,2 x 6,5 cm
- A encastrer dans les socles PVC
- A recouper pour socle de 6cm

		Blanc 1	Doré d	Inox i	Noir n	Eco
	GRP/_	12	12	12	12	0,06

Une grille est incluse avec les armoires réfrigérateurs et assortie au coloris du socle PVC (sauf pour le graphite avec grille noir et chêne brut avec grille inox)

SOCLES & JOUES

SOCLES ASSORTIS FAÇADES HT 15 CM NOUVEAU

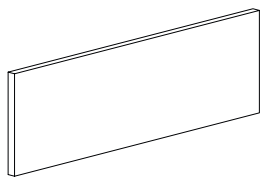

- Support en fonction du modèle de façade (stratifié, mélaminé ou mélaminé laqué)
- 4 chants plaqués dont 1 chant d'étanchéité gris clair en partie basse
- Longueur 270 cm - Hauteur 15 cm - Épaisseur 16mm
- Fixation sur pieds par 4 clips
- Sens de fil horizontal pour les modèles bois
- Jonctions de socles non disponible
- Ces socles ne sont pas prévus pour une terminaison avec retour de socles. Il faut arrêter le socle contre une joue ou un mur.

		Glacée Macaron Effet Cottage	Origine Topaze	Cristal Opale	Minéral	Eco
15 cm	SO15/27/_	93	116	189	257	0,22

Pensez à commander une grille aluminium pour la ventilation de vos électroménagers

JOUES MEUBLE BAS NOUVEAU

- Panneau à dimensions fixe
- Sens de fil dans la hauteur

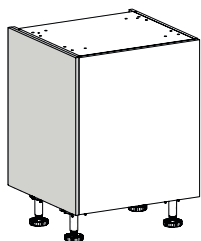

Ht. bas		Glacée Macaron Effet Cottage	Origine Topaze	Cristal Opale	Minéral	Fénix	Prestige Boréale couleur Millésime couleur	Eco
		Ep. 19 mm	Ep. 19 mm	Ep. 18 mm	Ep. 19 mm	Ep. 19 mm	Ep. 19 mm	
JFB70/35	700 x 352	75	75	150	150	252	257	0,22
JFB70/58	700 x 582	75	79	151	230	416	424	0,55
JFB70/63	700 x 632	75	86	164	250	452	460	0,55
JFB84/35	840 x 352	75	75	150	150	252	257	0,22
JFB84/58	840 x 582	75	95	181	276	499	508	0,55
JFB84/63	840 x 632	82	103	197	300	542	552	0,55

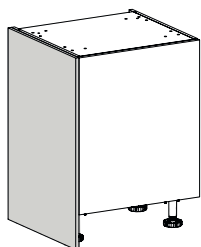

Ht. bas + Ht socle		Glacée Macaron Effet Cottage	Origine Topaze	Cristal Opale	Minéral	Fénix	Prestige Boréale couleur Millésime couleur	Eco
		Ep. 19 mm	Ep. 19 mm	Ep. 18 mm	Ep. 19 mm	Ep. 19 mm	Ep. 19 mm	
JFB85/35	850 x 352	75	75	150	167	302	308	0,22
JFB85/58	850 x 582	76	96	184	280	505	514	0,55
JFB85/63	850 x 632	83	104	199	303	548	559	0,55
JFB90/35	900 x 352	75	75	150	169	306	311	0,22
JFB90/58	900 x 582	81	102	194	296	535	545	0,55
JFB90/63	900 x 632	88	110	211	321	581	591	0,55

Contreface assortie mais mate sur Topaze, Cristal et Opale

JOUES MEUBLE EN ILOT NOUVEAU

- Panneau à dimensions fixe
- Sens de fil dans la hauteur

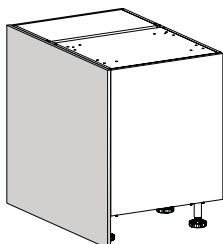

Ht. bas		Glacée Macaron Effet Cottage	Origine Topaze	Cristal Opale	Minéral	Fénix	Prestige Boréale couleur Millésime couleur	Eco
		Ep. 19 mm	Ep. 19 mm	Ep. 18 mm	Ep. 19 mm	Ep. 19 mm	Ep. 19 mm	
JFI70/93	700 x 934	100	126	242	368	666	678	0,55
JFI84/93	840x 934	120	152	290	442	799	814	1,25
Ht. bas + Ht socle								
JFI85/93	850 x 934	122	153	294	447	809	824	1,25
JFI90/93	900 x 934	129	162	311	474	856	872	1,25

Contreface assortie mais mate sur Topaze, Cristal et Opale

JOUES ARMOIRE NOUVEAU

- Panneau à dimensions fixe
- Sens de fil dans la hauteur.

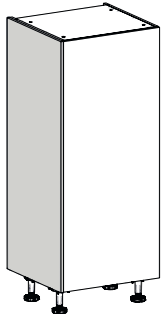

	Ht. Armoire	Glacée Macaron Effet Cottage	Origine Topaze	Cristal Opale	Minéral	Fénix	Prestige Boréale couleur Millésime couleur	Eco
		Ep. 19 mm	Ep. 19 mm	Ep. 18 mm	Ep. 19 mm	Ep. 19 mm	Ep. 19 mm	
JFA140/58	1400 x 582	125	158	302	460	832	847	1,25
JFA140/63	1400 x 632	136	171	328	500	903	920	1,25
JFA168/58	1680 x 582	150	189	362	552	998	1016	1,25
JFA168/63	1680 x 632	163	205	393	599	1083	1104	1,25
JFA196/58	1960 x 582	175	221	423	644	1164	1186	1,25
JFA196/63	1960 x 632	190	240	459	699	1264	1288	1,25
JFA224/58	2240 x 582	200	252	483	736	1330	1355	1,25
JFA224/63	2240 x 632	217	274	524	799	1444	1471	1,25

Contreface assortie mais mate sur Topaze, Cristal et Opale

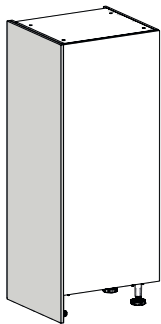

	Ht. Armoire + Ht. socle	Glacée Macaron Effet Cottage	Origine Topaze	Cristal Opale	Minéral	Fénix	Prestige Boréale couleur Millésime couleur	Eco
		Ep. 19 mm	Ep. 19 mm	Ep. 18 mm	Ep. 19 mm	Ep. 19 mm	Ep. 19 mm	
JFA146/58	1460 x 582	131	164	315	480	867	883	1,25
JFA146/63	1460 x 632	142	179	342	521	942	959	1,25
JFA155/58	1550 x 582	139	175	334	509	921	938	1,25
JFA155/63	1550 x 632	150	190	363	553	1000	1018	1,25
JFA174/58	1740 x 582	155	196	375	572	1033	1053	1,25
JFA174/63	1740 x 632	169	213	407	621	1122	1143	1,25
JFA183/58	1830 x 582	163	206	395	601	1087	1107	1,25
JFA183/63	1830 x 632	177	224	428	653	1180	1202	1,25
JFA202/58	2020 x 582	180	227	435	664	1200	1222	1,25
JFA202/63	2020 x 632	196	247	473	721	1303	1327	1,25
JFA211/58	2110 x 582	188	238	455	693	1253	1276	1,25
JFA211/63	2110 x 632	205	258	494	753	1361	1386	1,25
JFA230/58	2300 x 582	205	259	496	755	1366	1391	1,25
JFA230/63	2300 x 632	223	281	538	820	1483	1511	1,25
JFA239/58	2390 x 582	213	269	515	785	1419	1446	1,25
JFA239/63	2390 x 632	232	292	559	852	1541	1570	1,25

Contreface assortie mais mate sur Topaze, Cristal et Opale

JOUES MEUBLES HAUT

- Panneau à dimensions fixe
- Sens de fil dans la hauteur.

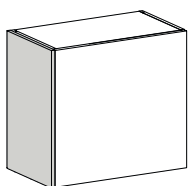

	Ht. Armoire	Glacée Macaron Effet Cottage	Origine Topaze	Cristal Opale	Minéral	Fénix	Prestige Boréale couleur Millésime couleur	Eco
		Ep. 19 mm	Ep. 19 mm	Ep. 18 mm	Ep. 19 mm	Ep. 19 mm	Ep. 19 mm	
JFH35/35	350 x 352	75	75	150	150	150	150	0,12
JFH42/35	420 x 352	75	75	150	150	151	154	0,12
JFH56/35	560 x 352	75	75	150	150	202	205	0,22
JFH70/35	700 x 352	75	75	150	150	252	257	0,22
JFH84/35	840 x 352	75	75	150	167	302	308	0,22

Contreface assortie mais mate sur Topaze, Cristal et Opale

PANNEAUX SUR MESURE

DESCRIPTIF

Découpes à dimensions finies en mm
4 chants droits 1 mm assortis
Usinage et/ou perçage supplémentaires non disponibles

Eco	
13 Kg/m ²	19 mm épaisseur
11 Kg/m ²	16 mm épaisseur

BON DE COMMANDE

Il suffit d'utiliser le code **PSM/_** suivi du code modèle.

Les dimensions sont à renseigner impérativement en mm.

Pour éviter toute erreur et retard de livraison, il est indispensable de réaliser un schéma avec les dimensions en mm et le sens du fil du décor.

En raison de contraintes industrielles, les Panneaux Sur Mesure ont forcément un côté limité à 1200 mm. Ce qui a pour conséquence d'avoir 2 types de dimensions maximales pour les panneaux en mélaminé avec sens de fil.

PSM-J
Utilisation en joue
de meuble par exemple

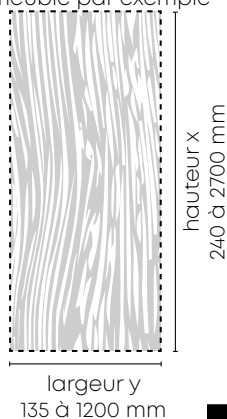

PSM-I
Utilisation en dos d'ilot
par exemple

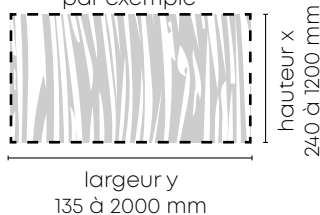

PSM-D
Utilisation en dessus
de meuble par exemple

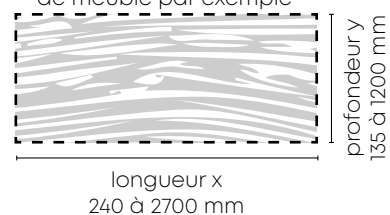

Le sens de fil est toujours dans les dimensions "x"

Contreface assortie mais mate sur Topaze, Cristal et Opale

	SUR STOCK				SUR COMMANDE		
	Mélaminé Caisson	Mélaminé	Mélaminé et Mélaminé laqué	Mélaminé laqué	Stratifié	Stratifié Fénix®	Laque mat
	Blanc 1 Graphite 7 Chêne clair 8	Glacée Macaron Effet Cottage Canelé	Origine Topaze	Cristal Opale Boréale Millésime	Minéral	Fénix®	Prestige Millésime couleur Boréale couleur
Prix au m²	153	153	193	370	564	1020	1039
Minimum de facturation	75	75	75	150	150	150	150
Épaisseur	16	19	19	18	19	19	19

PANNEAU CANELÉ NOUVEAU

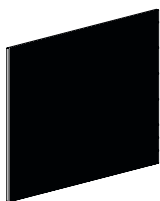

- Panneau à dimensions fixes
- Sens de fil dans la hauteur
- Épaisseur 18mm
- Contreface mélaminé blanc

		Canelé	Eco
PX90/120	900 x 1200	690	1,25

JAMBAGE LAVE-VAISSELLE

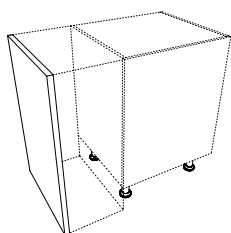

- En mélaminé - Épaisseur 16 mm
- Largeur 61 x Hauteur 85 cm
- Livré avec vérins de réglage

	Blanc 1	Chêne clair 8	Graphite 7	Eco
J/_	86	95	95	0,12

PENSEZ À...

PROFIL DE JAMBAGE
voir p. 221

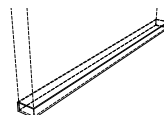

VÉRINS
voir p. 221



MEUBLES HAUTS NICHES

DESCRIPTIF

Niches assemblées, épaisseur 16mm, profondeur 35 cm. Suspensions incluses. Disponibles en coloris de façades mélaminées. Tous chants droits PVC assortis. L'arrière et les cotés suivent le sens de fil du modèle.

Les niches sont prévues pour une utilisation en meuble haut (centre de gravité se trouvant à plus de 900mm au dessus du sol). Pour une utilisation en partie basse, il est obligatoire d'installer 4 pieds.

Ajouter le code du modèle souhaité à la suite de la référence

HAUT NICHE 28 CM

Larg. 30-40-50-60-80-90-100 cm
Ht. 28 x Pr. 35 cm

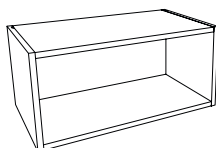

	Glacée, Macaron	Effet, Cottage	Origine	Eco
NOUVEAU NIH28/30	210	211	238	0,55
NIH28/40	219	224	252	0,55
NOUVEAU NIH28/50	230	236	268	0,55
NIH28/60	240	248	284	0,55
NOUVEAU NIH28/80	257	273	309	1,25
NIH28/90	273	285	334	1,25
NOUVEAU NIH28/100	289	298	359	1,25

PENSEZ À...

PIEDS PVC RÉGLABLES

Supprimer l'insert et visser les pieds

Voir page 233

OPTION RÉGLETTÉ LED

Voir page 127

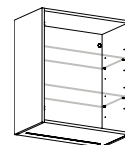

HAUT NICHE 35 CM

Larg. 30-40-50-60-80-90-100 cm
Ht. 35 x Pr. 35 cm

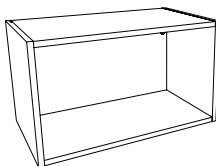

	Glacée, Macaron	Effet, Cottage	Origine	Eco
NOUVEAU NIH35/30	219	220	250	0,55
NIH35/40	228	233	265	0,55
NOUVEAU NIH35/50	239	246	282	0,55
NIH35/60	250	259	299	0,55
NOUVEAU NIH35/80	268	286	327	1,25
NIH35/90	286	299	354	1,25
NOUVEAU NIH35/100	304	312	381	1,25

HAUT NICHE 42 CM

Larg. 30-40-50-60-80-90-100 cm
Ht. 42 x Pr. 35 cm

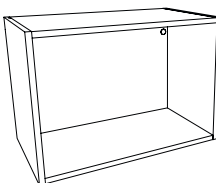

	Glacée, Macaron	Effet, Cottage	Origine	Eco
NOUVEAU NIH42/30	226	229	261	0,55
NIH42/40	236	243	278	0,55
NOUVEAU NIH42/50	248	257	297	0,55
NIH42/60	260	271	316	1,25
NOUVEAU NIH42/80	279	298	344	1,25
NIH42/90	297	312	371	1,25
NOUVEAU NIH42/100	315	326	398	1,25

HAUT NICHE 56 CM

Larg. 30-40-50-60-80-90-100 cm · 1 étagère non réglable sur taquets
Ht. 56 x Pr. 35 cm

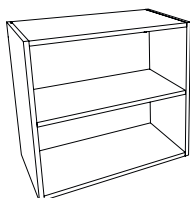

	Glacée, Macaron	Effet, Cottage	Origine	Eco
NOUVEAU NIH56/30	276	282	324	0,55
NIH56/40	291	301	348	1,25
NOUVEAU NIH56/50	308	321	375	1,25
NIH56/60	325	340	401	1,25
NOUVEAU NIH56/80	351	379	441	1,25
NIH56/90	376	399	481	1,25
NOUVEAU NIH56/100	401	418	521	1,83

MEUBLES HAUTS NICHES

HAUT NICHE 70 CM

Larg. 30-40-50-60-80-90-100 cm · 1 étagère non réglable sur taquet
Ht. 70 x Pr. 35 cm



	Glacée, Macaron	Effet, Cottage	Origine	Eco
NOUVEAU NIH70/30	291	300	349	1,25
NIH70/40	308	321	375	1,25
NOUVEAU NIH70/50	327	342	404	1,25
NIH70/60	345	363	432	1,25
NOUVEAU NIH70/80	373	405	475	1,83
NIH70/90	400	426	517	1,83
NOUVEAU NIH70/100	427	447	559	1,83

HAUT NICHE 84 CM

Larg. 30-40-50-60-80-90-100 cm · 1 étagère non réglable sur taquets
Ht. 84 x Pr. 35 cm



	Glacée, Macaron	Effet, Cottage	Origine	Eco
NOUVEAU NIH84/30	307	317	373	1,25
NIH84/40	325	340	400	1,25
NOUVEAU NIH84/50	345	362	431	1,25
NIH84/60	364	385	461	1,25
NOUVEAU NIH84/80	394	430	507	1,83
NIH84/90	423	453	553	1,83
NOUVEAU NIH84/100	452	476	599	1,83

HAUT NICHE 126 CM

Larg. 30-40-50-60 cm · 2 étagères non réglables sur taquets
Ht. 126 x Pr. 35 cm

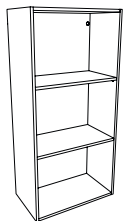

	Glacée, Macaron	Effet, Cottage	Origine	Eco
NOUVEAU NIH126/30	388	405	484	1,25
NIH126/40	413	437	523	1,83
NOUVEAU NIH126/50	441	468	567	1,83
NIH126/60	468	500	610	1,83

HAUT NICHE 140 CM

Larg. 30-40-50-60 cm · 2 étagères non réglables sur taquets
Ht. 140 x Pr. 35 cm

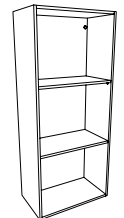

	Glacée, Macaron	Effet, Cottage	Origine	Eco
NOUVEAU NIH140/30	405	423	508	1,25
NIH140/40	431	456	549	1,83
NOUVEAU NIH140/50	460	489	595	1,83
NIH140/60	488	522	640	1,83

HAUT NICHE DE COMPENSATION 42 56 70 84 CM

Larg. 30 cm
Ht. 42-56-70-84 x Pr. 35 cm

- Meuble niche largeur 30cm livré à plat
- A ajuster et coller lors de la pose
- 1 étagère non réglable sur taquets (sauf en Ht. 42 cm)

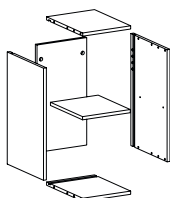

	Glacée, Macaron	Effet, Cottage	Origine	Eco
NOUVEAU NIC42/30	226	229	261	0,55
NOUVEAU NIC56/30	276	282	324	0,55
NOUVEAU NIC70/30	291	300	349	1,25
NOUVEAU NIC84/30	307	317	373	1,25

SUPPORTS ET ÉTAGÈRES DÉCO

PAIRE DE CONSOLES POUR ÉTAGÈRE MURALE

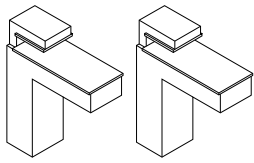

- Réglable pour tablette de 8 à 50 mm
- Profondeur maxi tablette : 215 mm

	inox i	Noir N	Eco
CONSET	155	155	0,06

Positionner un support au maximum tous les 800mm.

PAIRE DE FIXATIONS POUR ÉTAGÈRE MURALE

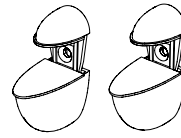

- Finition nickelé
- Réglable pour une épaisseur entre 10 et 30 mm
- Livrées par paire
- Profondeur maxi tablette : 215 mm

		Eco
FIXET	55	0,03

Positionner un support au maximum tous les 800mm.

PAIRE DE SUPPORTS TRIANGLE POUR ÉTAGÈRE MURALE

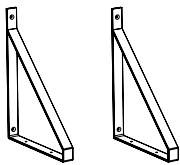

- Support acier section 25 x 5 mm
- Profondeur étagère 210 mm
- Livrés par paire
- Coloris laqué noir mat
- Hauteur 30 cm
- Profondeur 22 cm

	Noir N	Eco
SUPTRI	104	0,12

Positionner un support au maximum tous les 800mm.

PAIRE DE SUPPORTS FIL POUR ÉTAGÈRE MURALE

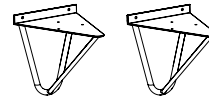

- Support acier fil Ø 12 mm
- Profondeur maxi étagère 215 mm
- Livrés par paire
- Coloris laqué noir mat
- Hauteur 18,6 cm
- Profondeur 20 cm

	Noir N	Eco
SUPFIL	84	0,12

Positionner un support au maximum tous les 800mm.

ÉCHELLE DÉCO

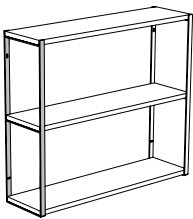

Exemple :

Pour Echelle déco en largeur 60 cm commandez :

- ECHDEC70/N - Quantité 2
- ETGECH/_ - largeur 600 m - Quantité 3

Positionner un support au maximum tous les 800mm.

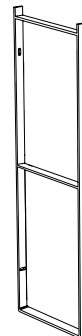

- Support fer section 20 x 5 mm
- Livré à l'unité
- Coloris Noir
- Hauteur 42 cm (2 étagères)
- Hauteur 70 et 84 cm (3 étagères)
- Profondeur 22,5 cm

	Noir N	Eco
ECHDEC42/_	163	0,06
ECHDEC70/_	170	0,12
ECHDEC84/_	180	0,12

ÉTAGÈRE SUR MESURE

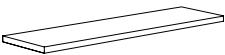

- Epaisseur 19 mm
- Découpes à largeurs finies en mm
- 4 chants droits assortis
- Sens de fil dans la largeur
- ETGECH : Étagères pour échelle déco (ECHDEC__) profondeur 215 mm
- ETGTTRI : Étagères pour support triangle (SUPTRI) profondeur 210 mm

Eco	
13 Kg/m ²	19 mm épaisseur

Code :
ETGECH/_
ETGTTRI/_

	SUR STOCK		SUR COMMANDE	
	Méla miné	Méla miné	Stratifié	Stratifié Fénix®
	Glacée Macaron Effet Cottage	Origine	Minéral	Fénix®
Prix au ml	33	42	122	219
Minimum de facturation	40	40	80	80
Profondeur fixe	ETGECH = 215 mm / ETGTTRI = 210 mm			
Largeur	300 à 2400 mm			

CASIER-BOUTEILLES

Larg. 15 cm

· Décor Caissons - En mélaminé

Ht. 70 x Pr. 33

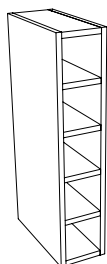

	Blanc 1	Graphite 7	Chêne clair 8	Eco
CB15/C/_	174	229	229	1,25

MEUBLE DÉCO 2 TIROIRS

Larg. 60-80-90 cm

· 2 tiroirs à l'anglaise avec façades assorties Hauteur 12,7 cm
· Caisson uniquement en coloris Graphite
· Livré sans poignée

Ht. 35 x Pr. 33

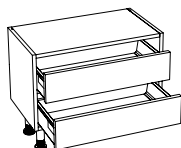

	T3	T4	Eco
MD2T35/60	571	603	1,75
MD2T35/80	677	713	2,92
MD2T35/90	695	730	2,92

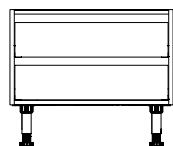

Uniquement disponible en Modèle Origine Chêne brut et Cottage Chêne vintage

Larg. 60-80-90 cm

· 2 tiroirs à l'anglaise avec façades assorties Hauteur 16,2 cm
· Caisson uniquement en coloris Graphite
· Livré sans poignée

Ht. 42 x Pr. 33

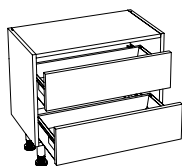

	T3	T4	Eco
MD2T42/60	599	640	2,92
MD2T42/80	712	757	2,92
MD2T42/90	732	777	2,92

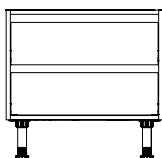

Uniquement disponible en Modèle Origine Chêne brut et Cottage Chêne vintage

NOTES

A series of horizontal dotted lines for writing notes.

PLANS & CRÉDENCES

**Récapitulatif
et Schémas
à transmettre**.....p. 212

Plans stratifiés.....p. 213
Plans Chant droit 39 mm
Plans Chant droit 20 mm
Plans Chant droit 60 mm
Assemblages
Usinages
Tables Chants droits

**Crédences
& Compléments**..... p. 218

RÉCAPITULATIF ET SCHÉMA

Les décors de plans de travail et leurs groupes tarifaires sont à retrouver en page 42.

SCHÉMA À TRANSMETTRE

Il est impératif de joindre à votre commande de plan un schéma précis et clair comportant :

- Les côtes et dimensions en mm
- Les types de chants : droit (O), brut (x)
- Les assemblages \parallel
- Les finitions

Exemple :

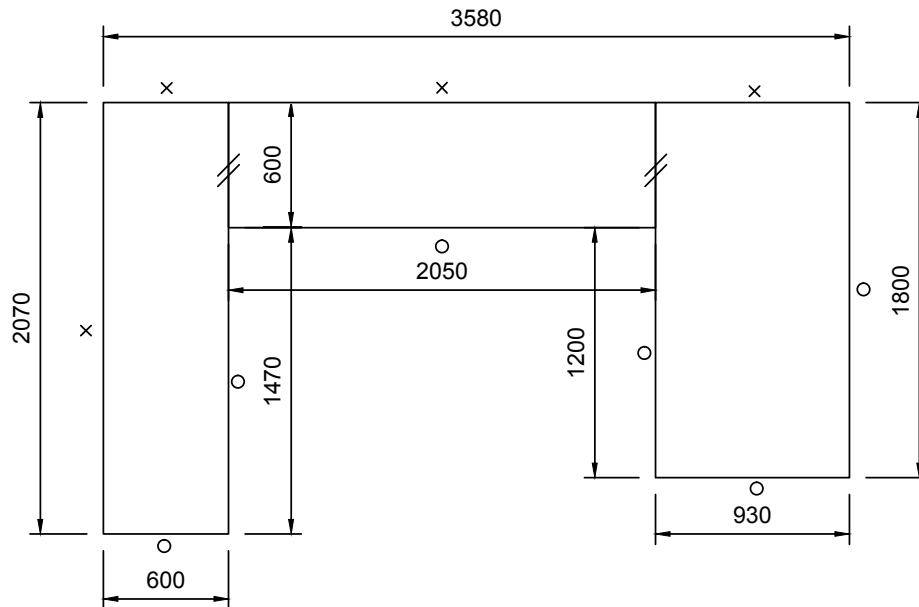

PLANS CHANT DROIT - 20 - 39 - 60 mm

Revêtement en stratifié HPL, Support en aggloméré hydrofuge 20 39 et 60 mm
Placage en chant ABS pour épaisseur 39 et 20 mm, en chant stratifié pour épaisseur 60 mm
Découpes à dimensions finales en mm

	Eco
Ep. 20 mm	15 Kg/m ²
Ep. 39 mm	28 Kg/m ²
Ep. 60 mm	31 Kg/m ²

PLANS DE TRAVAIL 1 CHANT DROIT PLAQUÉ	Profondeur y	Longueur x	Epaisseur	Référence	G1	G2	G3	
<p>Placage des chants latéraux sans supplément à préciser Minimum de facturation = 0,5 ml</p>	350 à 600 mm	250 à 4050 mm	20 mm	PT2D60	275 pts/ml	340 pts/ml	340 pts/ml	
			39 mm	PT4D60	225 pts/ml	295 pts/ml	370 pts/ml	
			60 mm	PT6D60	470 pts/ml	570 pts/ml	570 pts/ml	
	601 à 650 mm	250 à 4050 mm	20 mm	PT2D65	315 pts/ml	390 pts/ml	390 pts/ml	
			39 mm	PT4D65	248 pts/ml	320 pts/ml	400 pts/ml	
			60 mm	PT6D65	500 pts/ml	620 pts/ml	620 pts/ml	
	Placage chant arrière ABS 1,5 mm			20 mm	PLACARR	70 pts/ml	70 pts/ml	70 pts/ml
				39 mm		55 pts/ml	70 pts/ml	70 pts/ml
				39 mm		80 pts/ml	90 pts/ml	90 pts/ml

PLANS PROFONDEUR > 65 cm 4 CHANTS DROITS PLAQUÉS	Profondeur y	Longueur x	Epaisseur	Référence	G1	G2	G3
<p>Placage des chants latéraux sans supplément à préciser Minimum de facturation = 0,5 m²</p>	651 à 1200 mm	250 à 4050 mm	20 mm	PT2D120	465 pts/m ²	510 pts/m ²	510 pts/m ²
			39 mm	PT4D120	490 pts/m ²	580 pts/m ²	590 pts/m ²
			60 mm	PT6D120	770 pts/m ²	840 pts/m ²	840 pts/m ²

PLANS D'ANGLE - CHANT DROIT	Profondeur y	Longueur x	Epaisseur	Référence	G1	G2	G3
<p>Pour les décors bois, le sens de fil est parallèle au chant avant. *Pour BA70/90 et BA70/E90 **Pour un meuble largeur 60 cm avec fileurs FAN/135 (cf. p. 228)</p>	600 mm	900 x 900 mm*	20 mm	PA2D/90	505 pts	665 pts	665 pts
			39 mm	PA4D/90	520 pts	660 pts	670 pts
			60 mm	PA6D/90	900 pts	1220 pts	1220 pts
		1050 x 1050 mm**	20 mm	PA2D/105	585 pts	760 pts	760 pts
			39 mm	PA4D/105	580 pts	750 pts	780 pts
			60 mm	PA6D/105	1010 pts	1370 pts	1370 pts
	650 mm	950 x 950 mm*	20 mm	PA2D/95	552 pts	720 pts	720 pts
			39 mm	PA4D/95	565 pts	735 pts	740 pts
			60 mm	PA6D/95	950 pts	1330 pts	1330 pts
		1100 x 1100 mm**	20 mm	PA2D/110	645 pts	840 pts	840 pts
			39 mm	PA4D/110	580 pts	750 pts	860 pts
			60 mm	PA6D/110	1050 pts	1420 pts	1420 pts

PLANS D'ANGLE SUR-MESURE	Longueur	Epaisseur	Référence	G1	G2	G3
	600 x 1150 mm	20 mm	PA2DSM	465 pts/m ² + 180 pts	510 pts/m ² + 180 pts	510 pts/m ² + 180 pts
		39 mm	PA4DSM	540 pts/m ² + 180 pts	590 pts/m ² + 180 pts	590 pts/m ² + 180 pts

JAMBAGE DOUBLE-FACES 4 CHANTS PLAQUÉS	Profondeur y	Longueur x	Epaisseur	Référence	G1	G2	G3
	350 à 1200 mm	350 à 4050 mm	20 mm	J2DF	650 pts/m ²	730 pts/m ²	730 pts/m ²
			39 mm	J4DF	650 pts/m ²	720 pts/m ²	720 pts/m ²
			60 mm	J6DF	880 pts/m ²	1050 pts/m ²	1050 pts/m ²

ASSEMBLAGES PLANS 20 - 39 - 60 MM

ASSEMBLAGES STANDARDS

Livré avec les quincailleries d'assemblage.
Avec des plans en profondeur minimum de 35 cm.
Les points sont partagés sur chacun des plans soit 69 pts par plan assemblé.

Assemblage suivant schémas **ASS** 138 pts

Disponible pour tous les plans

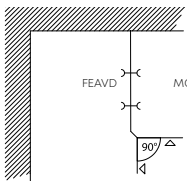
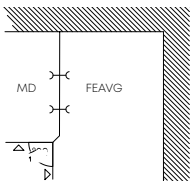
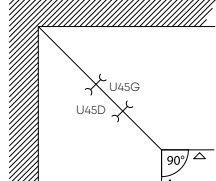
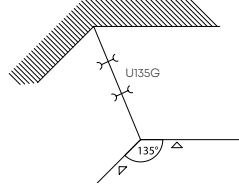
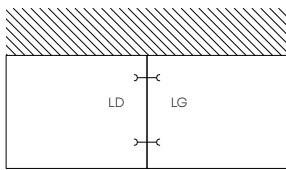
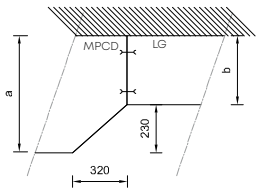
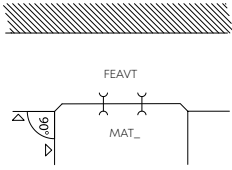
 <p>Femelle et Mâle de même dimension FEAVD Femelle Avant Droit MG Mâle Gauche</p>	 <p>Femelle et Mâle de même dimension MD Mâle Droit FEAVG Femelle Avant Gauche</p>	 <p>Uniquement avec plans de profondeur identique U45D Usinage 45° Droit U45G Usinage 45° Gauche</p>	 <p>Uniquement avec plans de profondeur identique U135D Usinage 135° Droit U135G Usinage 135° Gauche</p>
 <p>Uniquement avec plans de profondeur identique LD Linéaire Droit LG Linéaire Gauche</p>	 <p>$A = 600 - B = 370$ $A = 650 - B = 420$ $A = 830 - B = 600$ $A = 880 - B = 650$ MPCD Mâle Pan Coupé Droit LG Linéaire Gauche Spécifique pour meuble pan coupé</p>	 <p>MATD Mâle en T Droit MATG Mâle en T Gauche FEAVT Femelle Avant en T FEART Femelle Arrière en T</p>	

ASSEMBLAGES SPÉCIFIQUES

152 pts

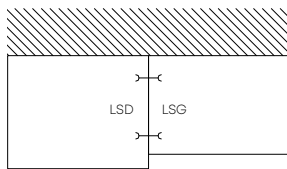
 <p>LSD Linéaire Décalé Droit LSG Linéaire Décalé Gauche</p>

USINAGES PLANS 20 - 39 - 60 MM

Il est impératif de joindre à votre commande de plan un schéma précis et clair comportant :

- Les côtes et dimensions en mm
- Les types de chants : droit (O), brut (x)
- Les assemblages \neq
- Les finitions

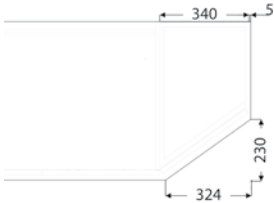
TERMINAISONS MEUBLES SPÉCIFIQUES Préciser le côté	Epaisseur	Référence	G1-2-3
	20 mm	PPC2	152 pts
	39 mm	PPC4	152 pts
	60 mm	PPC6	210 pts

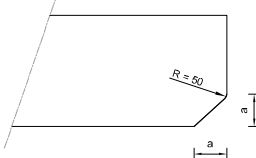
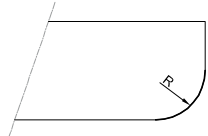
TERMINAISONS SPÉCIFIQUES Préciser le côté	Epaisseur	Référence	G1-2-3
Découpe à 45° Minimum : 100 mm Maximum : profondeur - 50 mm Double C45 : $A < 0,5 \times \text{prof} - 100$ 	20 mm	C45/2	152 pts
	39 mm	C45/4	152 pts
	60 mm	C45/6	210 pts
Quart de rond Minimum 50mm Rayon \leq Prof. Lgr : 1800 maxi - Double RA : $R \leq 0,5 \times \text{prof}$ 	20 mm	RA2	152 pts
	39 mm	RA4	152 pts
	60 mm	RA6	245 pts

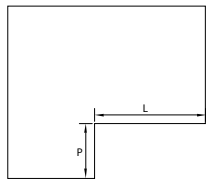
DÉCOUPES SPÉCIFIQUES Toutes côtes à préciser - sous couvert de validation technique.	Epaisseur	Référence	G1-2-3
Découpe à 90° Placage des chants sans supplément à préciser 	20 mm	D90/2	250 pts
	39 mm	D90/4	250 pts
	60 mm	D90/6	330 pts

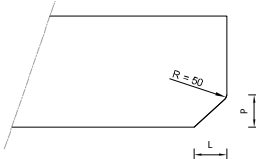
TERMINAISONS SPÉCIFIQUES Toutes côtes à préciser - sous couvert de validation technique.	Epaisseur	Référence	G1-2-3
Découpe d'angle à dimensions Minimum : 100 mm 	20 mm	CS/2	188 pts
	39 mm	CS/4	188 pts
	60 mm	CS/6	245 pts

TABLES CHANTS DROITS PLANS 20-39-60 MM

Revêtement en stratifié HPL : Support en aggloméré hydrofuge
 Placage en chant ABS pour épaisseur 39 et 20 mm - Chant stratifié pour épaisseur 60 mm
 Découpes à dimensions finales en mm

TABLES - FORMES PRÉDÉFINIES

AU M² + FORFAIT

- Calculer la surface (X x Y = S) au m²
- Multiplier par la valeur en point au m²
- Assemblage à 90° possible sous réserve de validation technique

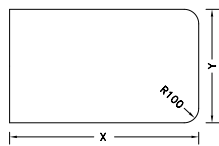

T_D/06

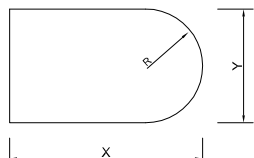

T_D/07

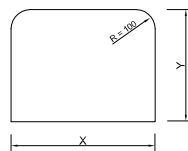

T_D/16

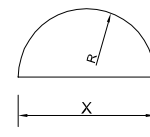

X max : 120 cm

T_D/17

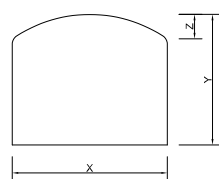

T_D/18

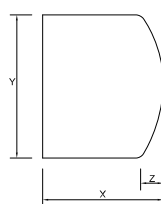

T_D/19

Profondeur y	Longueur x	Epaisseur	Référence	G1	G2	G3
350 à 1200 mm	350 à 4050 mm	20 mm	T2D/_LG	465 pts/m ² + 300 pts	510 pts/m ² + 300 pts	510 pts/m ² + 300 pts
		39 mm	T4D/_LG	540 pts/m ² + 290 pts	590 pts/m ² + 290 pts	590 pts/m ² + 300 pts
		60 mm	6D/_LG	770 pts/m ² + 480 pts	840 pts/m ² + 480 pts	840 pts/m ² + 480 pts

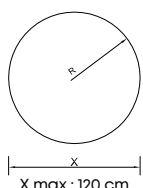

X max : 120 cm

T_D/09

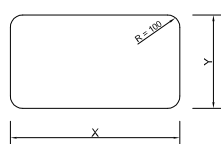

T_D/02

Profondeur y	Longueur x	Epaisseur	Référence	G1	G2	G3
350 à 1200 mm	350 à 4050 mm	20 mm	T2D/_LG	465 pts/m ² + 440 pts	510 pts/m ² + 440pts	510 pts/m ² + 440pts
		39 mm	T4D/_LG	540 pts/m ² + 410 pts	590 pts/m ² + 410 pts	590 pts/m ² + 440 pts
		60 mm	T6D/_LG	770 pts/m ² + 660 pts	840 pts/m ² + 660 pts	840 pts/m ² + 660 pts

Revêtement en stratifié HPL : Support en aggloméré hydrofuge
 Placage en chant PVC pour épaisseur 39 et 20 mm - Chant stratifié pour épaisseur 60 mm
 Découpes à dimensions finales en mm

TABLES - FORMES PRÉDÉFINIES

AU M² + FORFAIT

- Calculer la surface (X x Y = S) au m²
- Multiplier par la valeur en point au m²
- Assemblage à 90° possible sous réserve de validation technique

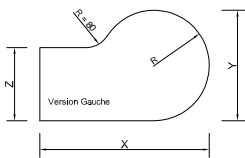

T_D/10 (version gauche)

T_D/11 (version droite)

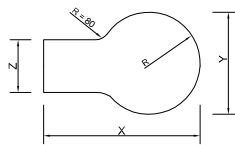

T_D/13

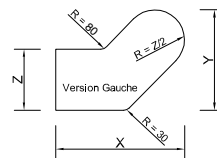

T_D/107G (version gauche)

T_D/107D (version droite)

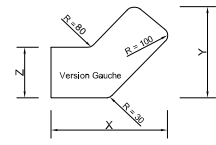

T_D/14 (version gauche)

T_D/15 (version droite)

Profondeur y	Longueur x	Épaisseur	Référence	G1	G2	G3
450 à 1200 mm	350 à 4050 mm	20 mm	T2D/_LG	465 pts/m ² + 560 pts	510 pts/m ² + 560 pts	510 pts/m ² + 560 pts
		39 mm	T4D/_LG	540 pts/m ² + 490 pts	590 pts/m ² + 490 pts	590 pts/m ² + 560 pts
		60 mm	T6D/_LG	770 pts/m ² + 690 pts	840 pts/m ² + 690 pts	840 pts/m ² + 690 pts

TABLES - FORMES SPÉCIALES

AU M² + FORFAIT

- Multiplier par la valeur en point au m²
- Ajouter le forfait

Toutes côtes à préciser - sous couvert de validation technique.

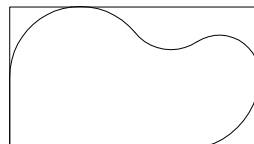

Profondeur y	Longueur x	Épaisseur	Référence	G1	G2	G3
350 à 1200 mm	350 à 4050 mm	20 mm	T2D/FS	465 pts/m ² + 840 pts	510 pts/m ² + 840 pts	510 pts/m ² + 840 pts
		39 mm	T4D/FS	540 pts/m ² + 840 pts	590 pts/m ² + 840 pts	590 pts/m ² + 840 pts
		60 mm	T6D/FS	770 pts/m ² + 900 pts	840 pts/m ² + 900 pts	840 pts/m ² + 900 pts

CRÉDENCES ET COMPLÉMENTS

CRÉDENCE EN STRATIFIÉ ASSORTI PLAN DE TRAVAIL Epaisseur 10 mm

AU M²

· Ne convient pas pour plaques Gaz

DESSCRIPTIF

Découpes à dimensions finies en mm
 Dimensions minimum : y = 135 ; x = 240 mm
 4 chants droits - Épaisseur du stratifié 10/10^{ème}
 1 seule face dans le même décor
 Le fil du décor est toujours orienté dans le sens de la longueur x

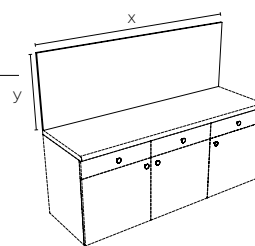

Eco
7 Kg/m²

BON DE COMMANDE

Il suffit d'utiliser le code **CRED/_** suivi du code modèle.
 Les dimensions sont à renseigner impérativement en mm.

Pour éviter toutes erreurs et retard de livraison, il est indispensable de réaliser un schéma avec les dimensions en mm et le sens du fil du décor.

Hauteur y	Longueur x	CRED/_	G 1	G 2	G 3
135 à 1220 mm	240 à 4000 mm		460 pts/m ²	540 pts/m ²	540 pts/m ²

D088 : Maximum 3550 mm
 D099 : Maximum 3000 mm

Minimum de facturation : 150 pts

CRÉDENCE EN INOX 12/10^{ÈME}

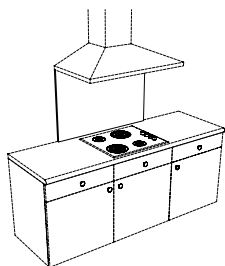

· Ne convient pas pour plaques Gaz
 · Épaisseur 19 mm
 · Largeur 90 x Hauteur 65 cm

		Eco
CRED/I	635 pts	0,16

CRÉDENCE EN VERRE ÉMAILLÉ TREMPÉ

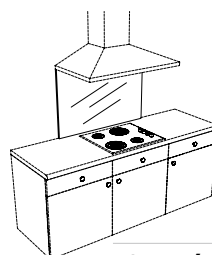

· Tous feux
 · Épaisseur 6 mm
 · Largeur 90 x Hauteur 75 cm

	Blanc 1	Gris 6	Noir n	Eco
CRED/V/_	520 pts	520 pts	520 pts	0,83

FEUILLE DE STRATIFIÉ PLAN DE TRAVAIL ET CRÉDENCE

· Dimensions : 410 x 130 cm



FST/_	664 pts
--------------	---------

Bandes de Chant cf. p. 234

ACCESSOIRES

**Pour Tiroirs
et Coulissants** p. 220

Autres Accessoires p. 221

Pieds et Supports p. 222

Verrières d'intérieur p. 223

Éclairages p. 224

**Prises plan
de travail** p. 226

POUR TIROIRS ET COULISSANTS

RANGE-COUVERTS

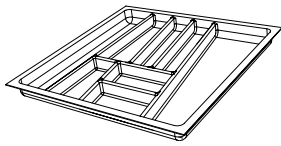

- En PVC Gris foncé
- En largeur 40, 50, 60, 80, 90, 100 et 120 cm

		Eco			Eco			Eco
RC/40	31	0,06	RC/80	72	0,17	RC/120	107	0,29
RC/50	36	0,17	RC/90	80	0,29			
RC/60	41	0,17	RC/100	89	0,29			

KIT D'ACCESSOIRES ORGA LINE «BLUM»



- Kit Cuisine : 2 range assiettes, 1 range couteaux, 1 dérouleur film alimentaire, 1 dérouleur aluminium et 2 porte-épices.

- Set couverts selon largeur du tiroir
- Casiers amovibles et modulables
- Coloris inox brossé

		Eco
KITCUIS	799	0,55

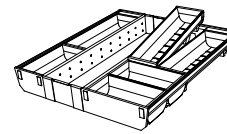

		Eco
RCBLUM/40	225	0,22
RCBLUM/45	310	0,22
RCBLUM/50	325	0,22
RCBLUM/60	345	0,22
RCBLUM/80	440	0,22
RCBLUM/90	485	0,22

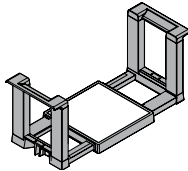

- Range Assiettes
- Hauteur 17 cm

		Eco
RABLUM	189	0,12

KIT DE TRINGLES DE SÉPARATION

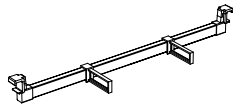

- Tringle à l'unité + séparateur
- Coloris gris foncé

			Eco
SEPTIR/40	0 séparateur	30	0,03
SEPTIR/60	2 séparateurs	46	0,03
SEPTIR/80	3 séparateurs	59	0,03
SEPTIR/90	4 séparateurs	67	0,03
SEPTIR/100	4 séparateurs	67	0,03
SEPTIR/120	5 séparateurs	67	0,03
SEPLONG	Séparateur seul	6	0,03

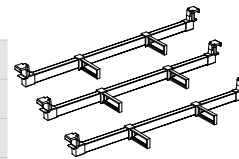

- Pour BC70/BAE30/BAE40
- Kit de 3 tringles et 6 séparateurs

		Eco
SEPBOUT/30	88	0,12
SEPBOUT/40	120	0,12



TAPIS ANTI-DÉRAPANT

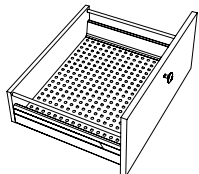

- A placer au fond des tiroirs
- Pour meubles en largeur 30, 40, 45, 50, 60, 80, 90, 100 et 120 cm

		Eco			Eco
TAD/30	12	0,06	TAD/60	32	0,06
TAD/40	19	0,06	TAD/80	45	0,06
TAD/45	22	0,06	TAD/90	52	0,06
TAD/50	26	0,06	TAD/100	59	0,06
			TAD/120	71	0,06

CLIPS TIROIR À L'ANGLAISE

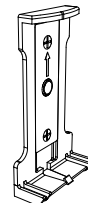

- A l'unité

		Eco
CTA	39	0,03

RÉHAUSSES

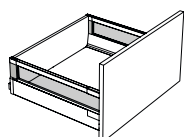

- Jeu de 2 réhausse verre transparent pour Casserolier
- profondeur 50 cm

		Eco
REHV	65	0,06

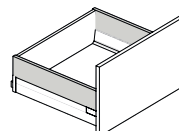

- Jeu de 2 réhausse Alu gris Orion pour Casserolier
- profondeur 50 cm

		Eco
REHA	65	0,06

AUTRES ACCESSOIRES

POUBELLES

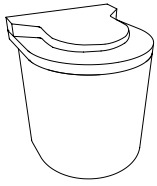

- Poubelle PVC ronde 13 litres
- Encombrement : Hauteur 42 x Largeur 36,5 cm

		Eco
POUB/13	116	0,29

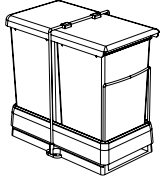

- Poubelle PVC coulissante avec 2 bacs de 14 litres
- Encombrement : ht. 42 x pf 44 x l. 27 cm

		Eco
POUB/2B	254	0,22

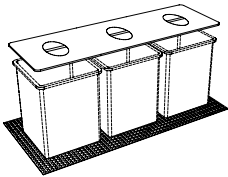

- Equipement de poubelles sélectives de 15 litres
- Avec plaque anti-dérapante et couvercle + listeaux
- Encombrement : L. 42 x l. 21 x ht. 27 cm

- Bac poubelle seul

				Eco
KITPO60C	Pour BSEC70/60 (1 bac)	397	0,58	
KITPO80C	Pour BSE2T_/80 (2 bacs)	450	0,58	
KITPO90C	Pour BSE2T_/90 (3 bacs)	589	0,58	
POUBAC/08	Bac poubelle 8L	83	0,03	
POUBAC/15	Bac poubelle 15L	97	0,06	
POUBAC/17	Bac poubelle 17L	112	0,06	
POUBAC/26	Bac poubelle 26L	127	0,12	

PORTE-SERVIETTES

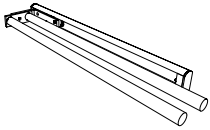

- Finition Aluminium
- Coulissant
- Dimensions 32 x 7 cm

		Eco
PSC	120	0,06

CORNIÈRES POUR LAVE-VAISSELLE

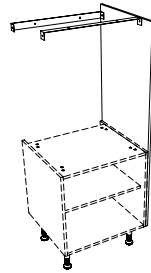

- Paire de cornières en métal de fixation

		Eco
TRLV	89	0,03

REPOSE PLAT



- Set de 4 barres en zamak chromé brillant alu épaisseur 6mm
- Fixation par adhésif

		Eco
BRPC	124	0,03

PROFIL DE JAMBAGE

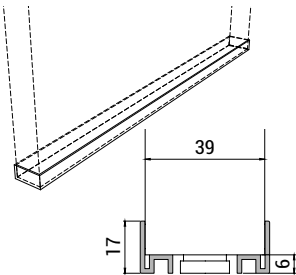

- Finition inox ou noir
- À recouper et compléter avec embouts

Paire de profil 2,5 ml	Inox I	Noir N	Eco	Sachet de 2 embouts	Inox I	Noir N	Eco	
PJB250	119	132	0,17	EMBPJB/19	19 mm	12	14	0,06
				EMBPJB/40	40 mm	13	23	0,06

VÉRIN DE RÉGLAGE

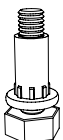

- Sachet de 10 pièces

		Eco
S/VER	15	0,03

PIEDS ET SUPPORTS

· Les pieds ne sont pas préconisés pour réaliser une table indépendante

PIED CARRÉ

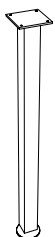

- Coloris : Inox ou Alu mat ou Noir
- Carré - Section 5 x 5 cm

	Hauteur	Réglage	Alu mat A	Inox i	Noir N	Eco
PI/72/_	72 cm	72 à 74cm	119	145	162	0,12
PI/85/_	85 cm	85 à 87 cm	131	169	174	0,12
PI/88/_	88 cm	88 à 90 cm	-	170	179	0,12
PI/90/_	90 cm	90 à 92 cm	145	172	181	0,22
PI/110/_	110 cm	110 à 112 cm	174	198	203	0,22

PIED ROND



- Coloris : Blanc ou Inox
- Rond Ø 6 cm

	Hauteur	Réglage	Inox i	Blanc 1	Eco
PI/71R/_	72 cm	72 à 73 cm	89	72	0,12

PIED MÉTAL EIFFEL

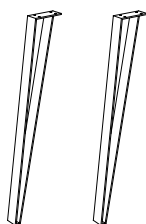

- Lot de 2
- Coloris : Noir

	Hauteur	Réglage	Noir N	Eco
PIEF/72/_	72 cm	72 à 74 cm	547	0,22
PIEF/85/_	85 cm	85 à 87 cm	562	0,22
PIEF/90/_	90 cm	90 à 92 cm	581	0,22

PIED METAL DÉCO

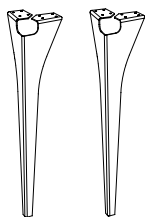

- Lot de 2
- Coloris : Noir ou blanc

	Hauteur	Réglage	Noir N	Blanc 1	Eco
PIDE/72/_	72 cm	72 à 74 cm	547	547	0,22
PIDE/85/_	85 cm	85 à 87 cm	562	562	0,22
PIDE/90/_	90 cm	90 à 92 cm	581	581	0,22

PIED MÉTAL TRAPÈZE

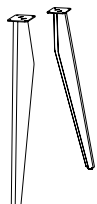

- Lot de 2
- Coloris : Noir

	Hauteur	Réglage	Noir N	Eco
PITR/72/_	72 cm	72 à 74 cm	547	0,55
PITR/85/_	85 cm	85 à 87 cm	562	0,55
PITR/90/_	90 cm	90 à 92 cm	581	0,55

SUPPORT SNACK 2 POSITIONS

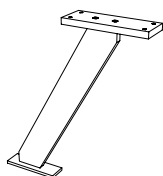

- Hauteur 20 cm
- En Aluminium
- Fin carré
- 2 positions pour fixation : sur le plan ou sur le côté de meuble

	Eco
SUP/2P 172	0,03

PIED - CAISSON

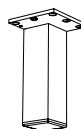

- Hauteur 15 cm
- En Aluminium
- Carré - Section 4,5 x 4,5 cm
- Réglable entre 15 et 17 cm

	Eco
PI/15 42	0,03

PIEDS ET VERRIÈRES D'INTÉRIEUR

PIED EN X

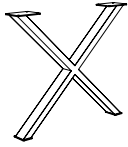

- Coloris noir
- Largeur 82 x hauteur 71 cm
- Section 8 x 4 cm
- Non réglable

	Noir N	Eco
PITX/71/_	698	0,55

PIED EN H

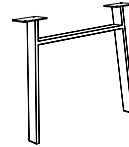

- Coloris noir
- Largeur 82 x hauteur 71 cm
- Section 8 x 2 cm
- Non réglable

	Noir N	Eco
PITH/71/_	586	0,55

VERRIÈRE ALUMINIUM

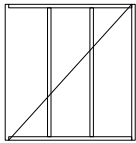

- Coloris laqué noire granité
- Profils de Section 32 x 30 mm
- En kit composé de : profils / parcloles / joints / équerres d'assemblage
- Vitrage non fourni (1222 x 378)

Dimensions : Hauteur 1250 mm x Largeur 1200 mm

		Eco
KV3P	1142	-

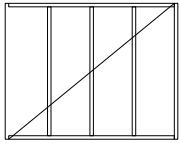

Dimensions : Hauteur 1250 mm x Largeur 1590 mm

		Eco
KV4P	1633	-

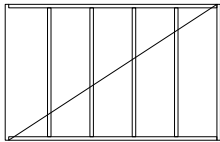

Dimensions : Hauteur 1250 mm x Largeur 1980 mm

		Eco
KV5P	1941	-

Si vous souhaitez recouper votre verrière, suivez les préconisations ci dessous.

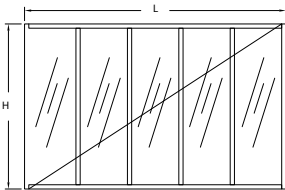

H = 1200 mm et L = 1500 mm, prendre le kit KV4P et recouper selon les indications suivantes :

Profils cadre horizontal	=	L - 60 mm	(soit 1500 - 60 = 1440 mm)
Profils cadre vertical	=	H	(soit 1200 mm)
Profils traverses verticales	=	H - 60 mm	(soit 1200 - 60 = 1140 mm)
Parcloles cadre horizontales	=	L - 60 mm	(soit 1500 - 60 = 1440 mm)
Parcloles cadre verticales	=	H	(soit 1200 mm)
Parcloles traverses verticales	=	H - 60 mm	(soit 1200 - 60 = 1140 mm)

VERRES ACRYLIQUES



- Verres acryliques incolores
- Hauteur 1222 mm x Largeur 378 mm x épaisseur 6 mm

VA3	Lot de 3 pour KV3P	846
VA4	Lot de 4 pour KV4P	1128
VA5	Lot de 5 pour KV5P	1410

Si vous souhaitez recouper ou commander des verres, suivez les préconisations ci dessous.

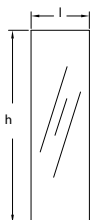

Pour les verres, recoupez les verres acryliques ou commandez des verres à dimensions :

Hauteur remplissage h	=	H - 28 mm
Largeur remplissage l	=	(L - 30) / Nb de remplissage) - 12
Épaisseur	=	4 à 8 mm

SPOT LED ROND À ENCASTRER

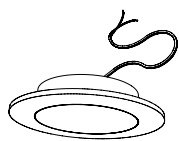

- 1 spot LED rond
- Coloris noir
- Diamètre 62 mm - Perçage Ø 56 mm x profondeur 10 mm
- Lampe LED - 3W - 12V - 240Lm - IP20 - 4200k
- Cordon de raccordement 120 cm

			D3E
SPRO/NO	Noir	82	0,08

SPOT LED RECTANGULAIRE EN APPLIQUE

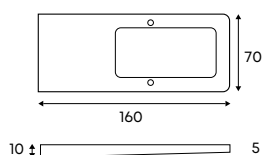

- 1 spot LED rectangulaire
- Coloris Blanc Gris ou noir
- Largeur 7 cm x Profondeur 16 cm x Épaisseur 1 cm
- Lampe LED - 6 W - 12 V - 360 Lm - IP45 - 4200k
- Avec ou sans interrupteur sensor
- Fixation par vis
- Cordon de raccordement 120 cm

			D3E
SPRE/BL	Blanc	78	0,08
SPREI/BL	Blanc avec sensor	96	0,08
SPRE/GR	Gris	78	0,08
SPREI/GR	Gris avec sensor	96	0,08
SPRE/NO	Noir	78	0,08
SPREI/NO	Noir avec sensor	96	0,08



- Lot de 2 spots LED rectangulaires (dont 1 avec interrupteur sensor touch)
- Coloris Blanc Gris ou noir
- Avec Transformateur 24w et cordon de raccordement

			D3E
K2SPRE/BL	Blanc	296	0,17
K2SPRE/GR	Gris	296	0,17
K2SPRE/NO	Noir	296	0,17



- Lot de 3 spots LED rectangulaires (dont 1 avec interrupteur sensor touch)
- Coloris Blanc Gris ou noir
- Avec Transformateur 24w et cordon de raccordement

			D3E
K3SPRE/BL	Blanc	374	0,17
K3SPRE/GR	Gris	374	0,17
K3SPRE/NO	Noir	374	0,17

• Schéma de raccordement sans Spot sensor touch

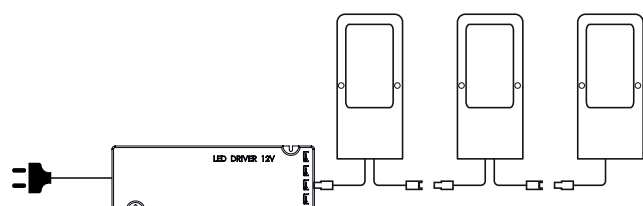

• Schéma de raccordement avec Spot sensor touch

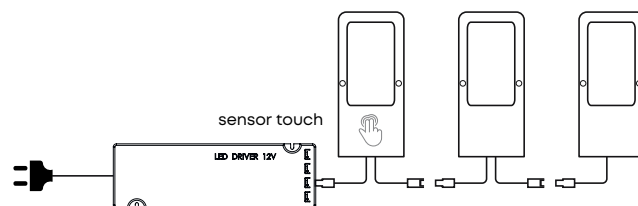

SPOT LED À ENCASTRER

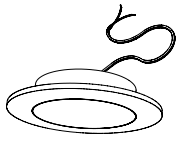

- Pour éclairage intérieur de meuble
- Coloris Gris alu
- Diamètre 70 mm - Perçage Ø 60 mm
- 4W - 230V (transfo intégré) - 200Lm - 4000k - IP44
- Câble 1,5 m

		D3E
SPLED230	43	0,08

TRANSFORMATEUR

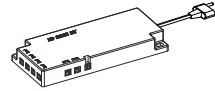

- Transformateur avec 6 sorties disponibles
- Puissance 24, 36 ou 60 W

			D3E
TRANS/24W	24W	122	0,08
TRANS/36W	36W	159	0,08
TRANS/60W	60W	253	0,08

INTERRUPTEUR CELLULAIRE

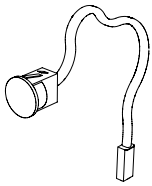

- Interrupteur cellulaire - 240V - max 250w
- Diamètre 10,5 mm - Perçage Ø 8
- Câble 1,5 m

		D3E
INTCE	99	0,02

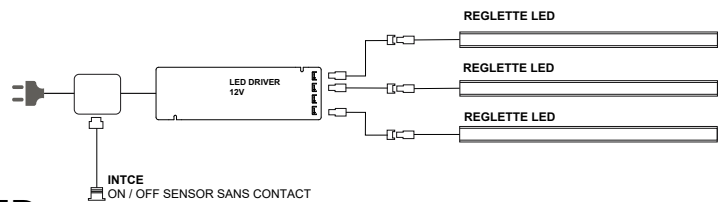

INTERRUPTEUR SANS FIL POUR RÉGLETTE LED



- Interrupteur sans fil dimmer pour réglette LED
- 12V - 60W max - 6 sorties

		D3E
INTSF	202	0,02

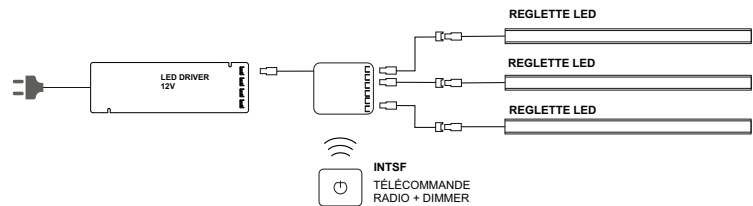

INTERRUPTEUR SENSOR TOUCH

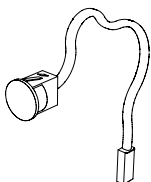

- Interrupteur "sensor touch" 12V
- Indicateur de position lumineux bleu
- Diamètre 16,5 mm - Perçage Ø 14,5 mm
- Câble 2 m

		D3E
NOUVEAU INTST	70	0,02

*A connecter directement au transformateur
Non compatible avec transformateur 9W*



SCHÉMA DE RACCORDEMENT STANDARD

- Sur installation en 220V
- Choisir le transformateur en fonction du cumul de Watt des appareils raccordés.

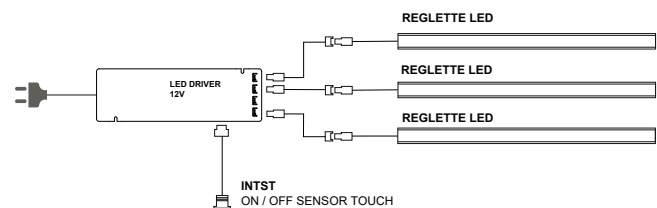
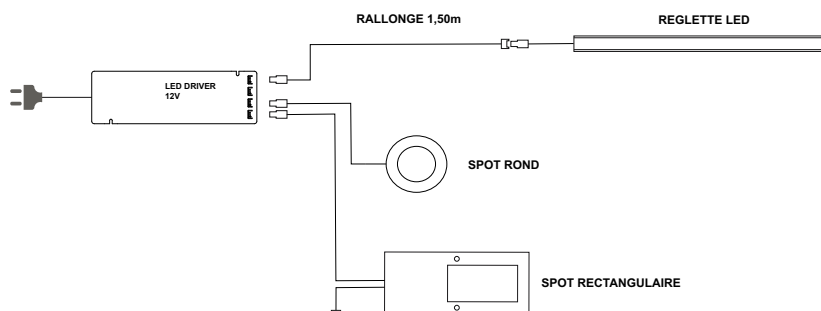

PRISES PLAN DE TRAVAIL

BLOC PRISE SIMPLE

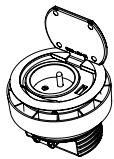

- Coloris Inox ou Noir ou Doré
- Clapet en métal
- 1 prise 2P+T - 16A - 230V - 3680W maxi
- 1 prise USB - 5V - 1A
- Classe 1 - IP20
- Perçage Ø 70 mm

	Inox I	Noir N	Doré D	D3E
B1PU	163	193	223	0,02

BLOC PRISE DOUBLE

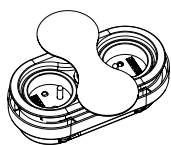

- Coloris Chromé Brossé ou Noir ou Doré
- 2 prises 2P+T - 16A - 230V - 3600W maxi
- Classe 2 - IP20
- Perçage Ø 60 mm x 135 mm

	Inox I	Noir N	Doré D	D3E
B2PP	227	266	299	0,02

BLOC PRISE RETRACTABLE

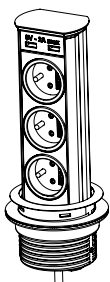

- Coloris alu
- 3 prises 2P+T
- 2 prises USB
- Perçage Ø 60 mm

		D3E
BREC	199	0,02

BLOC PRISE SIMPLE À INDUCTION

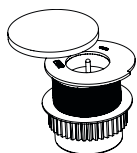

- Coloris noir
- Surface de chargement par induction sans fil pour smartphone
- 1 prise 2P+T - 16A - 230V - 3680W maxi
- 1 prise USB
- 1 prise USB-C
- Perçage Ø 60 mm

		D3E
BIPI	336	0,02

COMPOSANTS

Caissons & fileurs p. 228

Etagères p. 229

Quincailleries p. 230

Boutons & poignées p. 235

Façades p. 236

Façades vitrées p. 241

**Façades
Sans-Poignée** p. 242

CAISSONS & FILEURS

CAISSONS SEULS

- La commande de caissons seuls est possible.
- La quincaillerie est toujours fournie : charnières, coulisses, mécanismes des meubles hauts, étagères, embases de charnières, tiroirs, ...
- Le prix est à calculer sur la base du tarif T1 :

T1 - 14% pour le coloris blanc

T1 - 9% pour les coloris Graphite et Chêne clair

FILEURS DÉCOR CAISSONS

- Epaisseur 16 mm - Largeur 12,3 cm - Ajustable - Livré avec tasseaux de fixation - En alignement du caisson

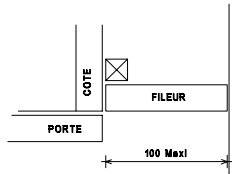

	Blanc 1	Graphite 7	Chêne clair 8	Eco
FC/70/_	26	28	28	0,06
FC/84/_	37	40	40	0,06
FC/140/_	44	48	48	0,12
FC/168/_	51	54	54	0,22
FC/196/_	56	60	60	0,12
FC/224/_	61	65	65	0,22

FILEUR D'ANGLE 135° POUR BAS D'ANGLE À PAN COUPÉ

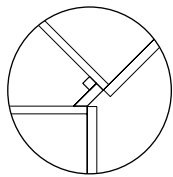

- Livré par paire - Permet d'obtenir un angle de 105 x 105 cm avec un meuble de 60 cm

	Blanc 1	Graphite 7	Chêne clair 8	Eco
FAN/135/_	88	141	141	0,12

ÉTAGÈRE EN VERRE TREMPÉ



- Pour meuble haut
- Profondeur 27,7 cm
- Livrée à l'unité avec 5 taquets

			Eco				Eco
EV/40	Épaisseur 5 mm	45	0,58	EV/80	Épaisseur 6 mm	86	0,58
EV/60	Épaisseur 6 mm	59	0,58	EV/90	Épaisseur 8 mm	91	0,58

ÉTAGÈRES EN MÉLAMINÉ

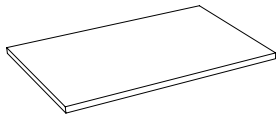

- Profondeur 42 cm (bas) ou 28 cm (haut) ou 49 cm (armoire)
- Livrées à l'unité avec 4 taquets
- Épaisseur 16 mm

Pour meubles bas (pf. 42 cm)

	Blanc 1	Graphite 7	Chêne clair 8	Eco
EB30/_	21	23	23	0,12
EB40/_	23	26	26	0,12
EB45/_	24	27	27	0,12
EB50/_	24	29	29	0,22
EB60/_	26	31	31	0,22
EB80/_	35	43	43	0,22
EB90/_	39	48	48	0,22
EB100/_	43	53	53	0,22
EB120/_	54	62	62	0,55

Pour armoires (pf. 49cm)

	Blanc 1	Graphite 7	Chêne clair 8	Eco
EA30/_	25	29	29	0,12
EA40/_	27	32	32	0,12
EA60/_	30	36	36	0,22

Pour meubles hauts (pf. 28 cm)

	Blanc 1	Graphite 7	Chêne clair 8	Eco
EH30/_	18	21	21	0,06
EH40/_	19	22	22	0,12
EH45/_	19	23	23	0,12
EH50/_	20	24	24	0,12
EH60/_	23	28	28	0,12
EH80/_	29	35	35	0,22
EH90/_	32	45	45	0,22
EH100/_	35	43	43	0,22

TAQUETS D'ÉTAGÈRES

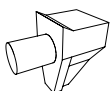

- Sachet de 12 pièces

			Eco
Q/TA	pour étagère mélaminé	5	0,03
Q/TAN	pour étagère niche	8	0,03
Q/TAV	pour étagère verre	20	0,03

OBTURATEURS



- Sachet de 50 pièces
- Diamètre 5 mm

	Blanc 1	Graphite 7	Chêne clair 8	Eco
S/OBT/_	10	10	10	0,06

CHARNIÈRES INVISIBLES AVEC AMORTISSEURS

- avec embases

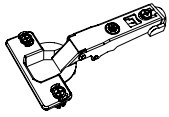

				Eco
Q/5	2 pièces	31		0,03
Q/6	3 pièces	49		0,03

CHARNIÈRES INVISIBLE AVEC AMORTISSEURS 165°

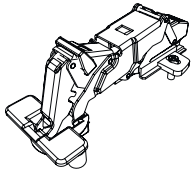

				Eco
Q/9	2 pièces	35		0,03
Q/11	3 pièces	53		0,03

COMPAS À FRICTION XL

- A l'unité
- Pour façade abattant

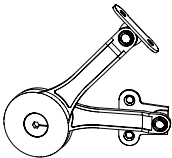

			Eco
S/COMP	44		0,06

SYSTÈME LIFT "BLUM HL"

- A l'unité
- Pour façade en largeur 60 cm

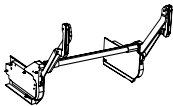

			Eco
LIFT	486		0,12

KIT POUSSE-LACHE

- 1 système Pousse-Lache
- 2 charnières sans amortisseur pour Pousse lache

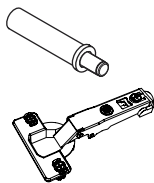

			Eco
KPOLA	64		0,03

COULISSES DE TIROIR

- Livrées par paire

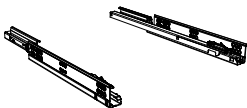

				Eco
Q/27	Profondeur 27 cm	70		0,06
Q/30	Profondeur 50 cm / charge 30 kg	70		0,12
Q/50	Profondeur 50 cm / charge 50 kg	90		0,12

Coulisses 50 kg sur meuble de largeur supérieur à 60cm

CHARNIÈRES INVISIBLES SANS AMORTISSEUR

- pour façade réfrigérateur
- avec embases

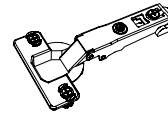

				Eco
Q/1	2 pièces	16		0,03
Q/3	3 pièces	26		0,03

LIMITEURS D'OUVERTURE

- Sachet de 50

				Eco
LIM/1	de 110° à 85° pour charnières invisibles avec amortiseur	36		0,06
LIM/2	de 110° à 85° pour charnières invisibles sans amortiseur	36		0,06
LIM/3	de 165° à 90° pour charnières 165° amortis	43		0,06

SYSTÈME RELEVANT « BLUM HK-S ET HK TOP »

- La paire

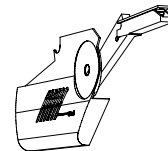

				Eco
S/HKSC	HK-S Force C	180		0,12
S/HK25	HK TOP Force 25	226		0,22
S/HK27	HK TOP Force 27	226		0,22

SYSTÈME 2 PORTES RELEVANTES « BLUM HF »

- Composé des réservoirs de force, des bras et des charnières
- Pour meuble H2PR/_

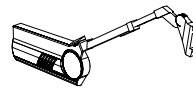

				Eco
S/HF22	Force 22	398		0,22
S/HF25	Force 25	425		0,22

BOITIERS DE SUSPENSION

- 2 suspensions et 2 platines murales

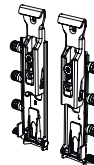

			Eco
S/PBS	15		0,03

ATTACHE FAÇADE TIROIRS

- Livrées par paire

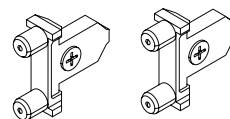

			Eco
Q/10	15		0,03

TIROIR

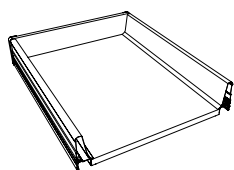

ht. 84mm

- A l'unité
- Livré avec coulisses

Profondeur 50 cm		Eco
TDP/30	161	0,22
TDP/40	165	0,55
TDP/45	167	0,55
TDP/50	171	0,55
TDP/60	175	0,55
TDP/80	186	0,55
TDP/90	193	0,55
TDP/100	200	0,55
TDP/120	211	1,25
Profondeur 27 cm		Eco
TPP/40	184	0,22
TPP/60	196	0,22
TPP/80	186	0,55
TPP/90	193	0,55

CASSEROLIER

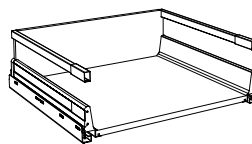

ht. 167mm

- A l'unité
- Livré avec coulisses

Profondeur 50 cm		Eco
CDP/30	197	0,55
CDP/40	204	0,55
CDP/60	213	0,55
CDP/80	228	1,25
CDP/90	233	1,25
CDP/100	240	1,25
CDP/120	251	1,83
Profondeur 27 cm		Eco
CPP/60	207	0,55
CPP/80	235	1,25
CPP/90	238	1,25

TIROIR LÈCHE-FRITES - HAUTEUR 9,5 CM

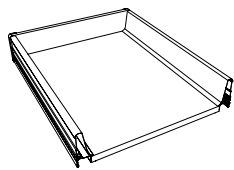

ht. 70mm

- A l'unité
- Livré avec coulisses

		Eco
TLF/60	187	0,55

TIROIR EN U POUR BSE2T_

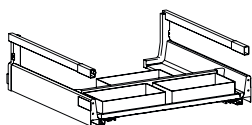

- A l'unité
- Livré avec coulisses

		Eco
CDP/60U	244	0,22
CDP/80U	254	0,55
CDP/90U	264	0,55

TIROIR À L'ANGLAISE

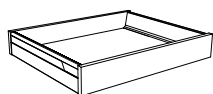

- A l'unité
- Livré avec coulisses

		Eco
TDP/A30	184	0,55
TDP/A40	193	0,55
TDP/A60	212	0,55
TDP/A80	251	1,25
TDP/A90	253	1,25
TDP/A100	265	1,25
TDP/A120	285	1,83

FAÇADE DE TIROIR À L'ANGLAISE

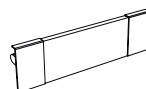

- A l'unité

		Eco
FTA/30	51	0,03
FTA/40	56	0,03
FTA/60	69	0,03
FTA/80	83	0,06
FTA/90	89	0,06
FTA/100	96	0,06
FTA/120	106	0,06

CASSEROLIER À L'ANGLAISE



- A l'unité
- Livré avec coulisses

		Eco
CDP/A30	248	1,25
CDP/A40	251	1,25
CDP/A60	270	1,25

FAÇADE DE CASSEROLIER À L'ANGLAISE

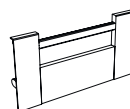

- A l'unité

		Eco
FCA/30	88	0,06
FCA/40	90	0,06
FCA/60	106	0,06

RANGEMENT FIL 30 ET 40 CM

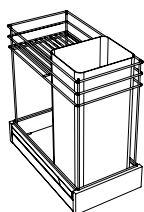

- Livré sans tiroir et sans coulisse
- Pour BC_/PB30 et BC_/PB40

		Eco
RPB/30	181	0,03
RPB/40	206	0,06

RANGEMENT 15 CM

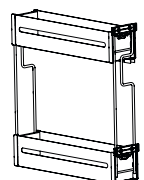

- Avec amortisseurs

			Eco
REPI	BC_/15	259	0,12

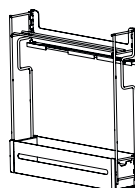

			Eco
RETOR	BC_/15	342	0,12

FOND ALUMINIUM

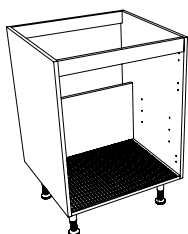

- Pour sous-évier et armoires réfrigérateur
- Pour meuble en largeur 60, 80, 90, 100 et 120 cm

		Eco
FA/60	40	0,03
FA/80	59	0,03
FA/90	63	0,03

		Eco
FA/100	69	0,06
FA/120	74	0,06

POUBELLES

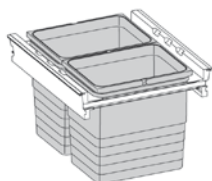

- Pour BC_/PO45
- Coulisses et 2 poubelles 26 L
- Couvercle-étagère fourni

		Eco
KITPS/45	708	0,58

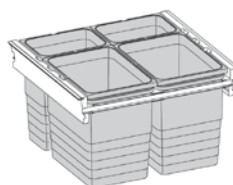

- Pour BSEC_/PO60 et BSEFT_/PO60
- Coulisses et 4 poubelles 17 et 8 L
- Couvercle-étagère fourni

		Eco
KITPS/60	882	0,58

PLATEAUX TOURNANTS

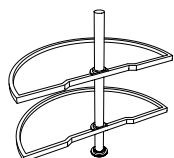

- 2 plateaux tournants 1/2 lune

			Eco
DL70/01	Pour BA70/E	189	0,22
DL84/01	Pour BA84/E	189	0,22

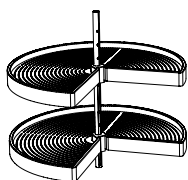

- 2 plateaux tournants 3/4 - Pour BA/PE90

			Eco
L70/34	Pour BA70/PE90	322	0,29
L84/34	Pour BA84/PE90	322	0,29

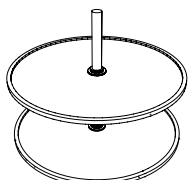

- 2 plateaux tournants en diamètre 48 cm
- 2 plateaux tournants en diamètre 65 cm

			Eco
L70/45	Pour HA70/E60	195	0,29
L70/65	Pour BA70/E90	284	0,29

PLATEAUX SORTANTS

- Système Nuvola

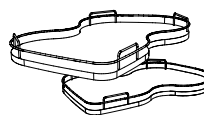

		Eco
KITBAN110/D ou G	1037	1,25
KITBAN125/D ou G		

KITBAN/G Sortie gauche (pour meuble ferrage droit)

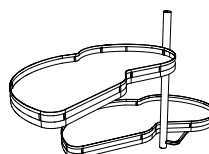

- Système Lemans
- Plateaux réglables avec amortisseurs

		Eco
KITBAL/D ou G	1807	1,25

KITBAL/G Sortie gauche (pour meuble ferrage droit)

PIEDS PVC RÉGLABLES

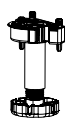

- Sachet de 4 pièces
- Hauteur 6 et 15 cm

			Eco
Q/4506	5,7 à 7,5 cm	27	0,06
Q/4515	13 à 18 cm	27	0,03

CLIPS POUR SOCLE

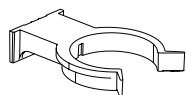

- Sachet de 20 pièces

			Eco
CLIPS	14		0,06

CLIPS POUR SOCLE HT 6 CM

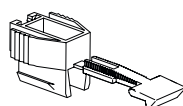

- Sachet de 4 pièces

			Eco
CLIPS6	9		0,06

VÉRINS DE RÉGLAGE

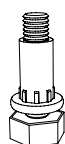

- Sachet de 10 pièces

			Eco
S/VER	15		0,03

CLIPS POUR FIXATION DOS D'ÎLOT

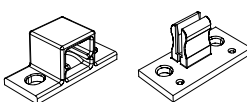

- Sachet de 4 pièces

			Eco
CFIX	20		0,06

VIS POËLIER



- Sachet de 25 pièces
- Disponibles en longueur 22, 25, 28, 30, 40, 45 ou 55 mm

			Eco
S/VIS/_	4		0,03

VIS DE JONCTION

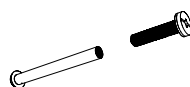

- Sachet de 10 pièces

			Eco
Q/2	10		0,03

JONCTIONS DE PLAN DE TRAVAIL

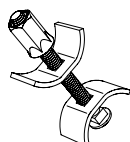

- Sachet de 2 pièces

			Eco
Q/8	Jonction	10	0,03

FIXATION BANDEAU FOUR

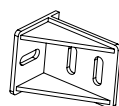

- Sachet de 2 équerres + vis

			Eco
Q/FB	4		0,03

SIPHON PLAT



- Pour sous-évier

SCO	50		
------------	----	--	--

DÉFLECTEUR DE CHALEUR POUR FOUR



- Livrés par paire

			Eco
DFLEC	27		0,06

BAGUETTE BANDEAU FOUR FINITION INOX

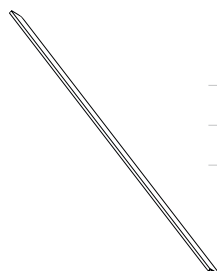

- Pour bandeau four

			Eco
Q/BFI19	ép. 19 mm	12	0,03
Q/BFI22	ép. 22 mm	12	0,03

BIDON DE RETOUCHE LAQUE

SUR COMMANDE 



- A l'unité
- Bidon de 20 ml
- Préciser le code modèle

BID/_ 138

Uniquement pour BOREALE COULEUR / MILLESIME COULEUR / PRESTIGE

BANDE DE CHANT ABS POUR FAÇADE

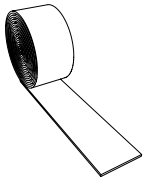

- Largeur 2 cm
- Rouleau de 5 mètres

BPVC/_ Pour modèle en mélaminé 36

BANDE DE CHANT MELAMINÉ POUR CAISSON

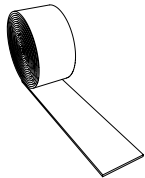

- Chant pré-encollé
- Largeur 3 cm
- Rouleau de 10 mètres

	Blanc 1	Chêne clair 8	Graphite 7
BCM/_	35	45	45

BANDE DE CHANT ABS POUR PLAN DE TRAVAIL ÉPAISSEUR 39 ET 20 MM

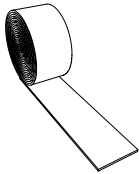

- Rouleau de 4 m
- Épaisseur 1,5 mm

BPVC1/_	Pour crédence ép. 10 mm	50
BPVC4/_	Pour plan ép. 39 mm	100
BPVC2/_	Pour plan ép. 20 mm	152

BANDE DE CHANT STRATIFIÉ POUR PLAN DE TRAVAIL ÉPAISSEUR 60 MM

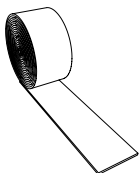

- Rouleau de 4 m

BSTRAT6/_ 120

BOUTONS ET POIGNÉES

· A l'unité

POIGNÉES ET BOUTONS

Réf	Entraxe	Descriptif	Pts	Eco
BP030	192	Poignée large carrée noire	29	0,03
BP037	128	Poignée courbe inox brossé	19	0,03
BP044	64	Poignée coquille inox brossé	16	0,03
BP078	192	Poignée barre inox	22	0,03
BP111	160	Poignée large inox brossé	27	0,03
BP221	192	Poignée courbe ellipse inox	31	0,03
BP223	160	Poignée fine inox	27	0,03
BP255	192	Poignée fine noire	30	0,03
BP327	160	Poignée gouge noire	48	0,03
BP328	160	Poignée gouge inox	33	0,03
BP329	160	Poignée ronde noire vieillie	25	0,03
BP330	160	Poignée rectangle noire vieillie	25	0,03
BP374	160	Poignée mailles dorée	35	0,03
BP375	160	Poignée mailles noire	35	0,03
BP376	160	Poignée conique dorée	30	0,03
BP377	160	Poignée conique noire	30	0,03
BP378	-	Bouton rond doré	20	0,03
BP379	-	Bouton rond noir	20	0,03
BP380	192	Poignée fine blanche	34	0,03
BP381	192	Poignée fine inox	34	0,03
BP382	64	Poignée coquille noire	20	0,03
BP384	192	Poignée chêne vernis	36	0,03
BP385	160	Poignée arrondie noire	48	0,03
BP386	160	Poignée arrondie blanche	48	0,03
BP387	160	Poignée arrondie verte	48	0,03
BP388L10	-	Poignée sur chant 100mm inox	23	0,03
BP388L20	-	Poignée sur chant 200mm inox	23	0,03
BP389L10	-	Poignée sur chant 100mm noire	23	0,03
BP389L20	-	Poignée sur chant 200mm noire	23	0,03
BP390L10	-	Poignée sur chant 100mm dorée	23	0,03
BP390L20	-	Poignée sur chant 200mm dorée	23	0,03
BP437	160	Poignée carré fine noire	30	0,03
BP438	160	Poignée carré fine dorée	30	0,03
BP439	160	Poignée carré fine blanche	30	0,03
BPNPL	492	Poignée carré longue noire	70	0,03
BPDPL	492	Poignée carré longue dorée	70	0,03
BPBPL	492	Poignée carré longue blanche	70	0,03

Préciser la position de la porte haute ou basse et le ferrage D ou G

PORTES

- A l'unité
- Livrée avec charnières et poignée ou bouton (à préciser)
- Livrée sans perçage avec la référence **FH/_** au lieu de **P/_**

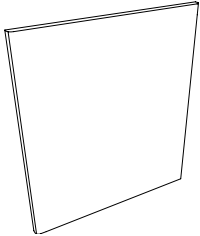

Basse	Haute	Ht x Lg mm	T1	T2	T3	T4	T5	T6	T7	T8	T9	T10	T11	T12	T13	Eco
PB/4240	PH/4240	417 x 397	91	102	111	122	134	161	170	183	210	237	249	260	362	0,22
PB/4260	PH/4260	417 x 597	107	118	141	152	159	197	217	244	264	283	304	322	429	0,22
PB/5640	PH/5640	557 x 397	99	110	129	138	146	173	194	209	236	262	280	296	414	0,22
PB/5645	PH/5645	557 x 447	103	115	134	146	158	184	208	226	226	279	299	318	435	0,22
PB/5650	PH/5650	557 x 497	108	121	139	156	170	201	219	250	275	299	317	334	456	0,22
PB/5660	PH/5660	557 x 597	118	134	154	172	188	217	249	271	296	320	346	369	477	0,22
PB/7015	PH/7015	697 x 147	74	89	87	91	101	121	169	171	173	175	176	188	279	0,12
PB/7030	PH/7030	697 x 297	96	105	115	126	141	168	187	201	226	251	268	283	402	0,22
PB/7035	PH/7035	697 x 352	108	112	127	147	160	189	214	231	231	282	296	314	418	0,22
PB/7040	PH/7040	697 x 397	111	118	137	150	170	201	217	252	275	298	317	333	436	0,22
PB/7045	PH/7045	697 x 447	114	120	143	164	181	215	236	265	265	313	336	358	463	0,22
PB/7050	PH/7050	697 x 497	121	131	165	187	198	229	255	286	312	338	359	380	490	0,22
PB/7060	PH/7060	697 x 597	131	140	187	200	221	256	294	329	348	367	395	423	536	0,55
PB/8415	PH/8415	837 x 147	75	86	88	92	117	121	126	135	135	169	202	217	322	0,12
PB/8430	PH/8430	837 x 297	97	106	117	133	156	164	204	219	253	286	283	300	546	0,22
PB/8440	PH/8440	837 x 397	124	129	154	171	187	195	253	293	317	341	351	371	515	0,22
PB/8445	PH/8445	837 x 447	127	131	159	186	199	208	272	305	313	359	394	422	523	0,55
PB/8450	PH/8450	837 x 497	131	136	167	194	214	223	292	325	364	402	442	467	550	0,55
PB/8460	PH/8460	837 x 597	153	159	219	235	244	247	347	388	400	422	484	521	595	0,55
PB/12630	PH/12630	1257 x 297	140	152	172	186	209	240	260	288	352	415	449	482	653	0,55
PB/12640	PH/12640	1257 x 397	162	174	205	230	260	293	324	367	432	496	536	575	752	0,55
PB/12660	PH/12660	1257 x 597	206	218	272	318	362	399	452	526	592	658	710	761	950	1,25
PB/14030	PH/14030	1397 X 297	196	198	232	272	278	257	319	367	390	403	438	532	752	0,55
PB/14040	PH/14040	1397 x 397	212	216	261	307	313	316	383	443	467	503	547	629	829	0,55
PB/14060	PH/14060	1397 x 597	244	252	320	378	384	434	512	595	622	704	766	823	984	1,25

Les portes en largeur 352 mm ne sont pas disponible en modèles BOREALE, CANELE et avec poignée PMU, NPMU, DPMU, PVA, NPVA, DPVA, PFI, NPFI et PEL

FAÇADES POUR ARMOIRES RÉFRIGÉRATEUR

- A l'unité
- Livrée avec charnières et poignée ou bouton (à préciser)

Basse	Haute	Ht x Lg mm	T1	T2	T3	T4	T5	T6	T7	T8	T9	T10	T11	T12	T13	Eco
PFB/7060	PFH/7060	697 x 597	131	140	187	200	221	256	294	329	348	367	395	423	536	0,55
PFB/8460	PFH/8460	837 x 597	153	159	219	235	244	247	347	388	400	422	484	521	595	0,55
PFB/9860	PFH/9860	977 x 597	171	179	237	263	284	298								0,55
PFB/12660	PFH/12660	1257 x 597	206	218	272	318	362	399	452	526	592	658	710	761	950	1,25
PFB/14060	PFH/14060	1397 x 597	244	252	320	378	384	434	512	595	622	704	766	823	984	1,25

Préciser la position de la porte haute ou basse et le ferrage D ou G

FAÇADES POUR MEUBLES SOUS-ÉVIERS

- A l'unité
- Spécifier le ferrage
- Livrée avec charnières et poignée ou bouton (à préciser)

	Ht x Lg mm	T1	T2	T3	T4	T5	T6	T7	T8	T9	T10	T11	T12	T13	Eco
PSE/7040	697 x 397	111	118	137	150	170	201	217	252	275	298	317	333	436	0,22
PSE/7045	697 x 447	114	120	143	164	181	215	236	265	265	313	336	358	463	0,22
PSE/7050	697 x 497	121	131	165	187	198	229	255	286	312	338	359	380	490	0,22
PSE/7060	697 x 597	131	140	187	200	221	256	294	329	348	367	395	423	536	0,55
PSE/8440	837 x 397	124	129	154	171	187	195	253	293	317	341	351	371	515	0,22
PSE/8445	837 x 447	127	131	159	186	199	208	272	305	313	359	394	422	523	0,55
PSE/8450	837 x 497	131	136	167	194	214	223	292	325	364	402	442	467	550	0,55
PSE/8460	837 x 597	153	159	219	235	244	247	347	388	405	422	484	521	595	0,55

FAÇADES POUR MEUBLES AVEC TIROIRS À L'ANGLAISE

- A l'unité
- Spécifier le ferrage
- Livrée avec charnières et poignée ou bouton (à préciser)

Basse	Haute	Ht x Lg mm	T1	T2	T3	T4	T5	T6	T7	T8	T9	T10	T11	T12	T13	Eco
PBA/7030	PHA/7030	697 x 297	96	105	115	126	141	168	187	201	226	251	268	283	402	0,22
PBA/7040	PHA/7040	697 x 397	111	118	137	150	170	201	217	252	275	298	317	333	436	0,22
PBA/7060	PHA/7060	697 x 397	131	140	187	200	221	256	294	329	368	407	425	434	536	0,55
PBA/8430	PHA/8430	837 x 297	97	106	117	133	156	164	204	219	253	286	283	300	546	0,22
PBA/8440	PHA/8440	837 x 297	124	129	154	171	187	195	253	293	296	341	351	371	515	0,22
PBA/8460	PHA/8460	837 x 597	153	159	219	235	244	247	347	388	400	422	484	521	595	0,55
PBA/12630	PHA/12630	1257 x 297	142	154	174	188	211	242	262	290	354	417	451	484	655	0,55
PBA/12640	PHA/12640	1257 x 397	164	176	207	232	262	295	326	369	434	498	538	577	754	0,55
PBA/12660	PHA/12660	1257 x 597	208	220	274	320	364	401	454	528	594	660	712	763	952	1,25
PBA/14030		1297 x 297	198	200	234	274	280	299	321	369	401	405	440	534	754	0,55
PBA/14040		1297 x 397	214	218	263	309	315	318	385	445	475	505	549	631	831	0,55
PBA/14060		1297 x 597	246	254	322	380	386	436	514	597	624	706	768	825	986	1,25

FAÇADES POUR MEUBLES HAUT HOTTE

- A l'unité
- Spécifier le ferrage
- Livrée avec charnières et poignée ou bouton (à préciser)

	Ht x Lg mm	T1	T2	T3	T4	T5	T6	T7	T8	T9	T10	T11	T12	T13	Eco
PHHI/5645	557 x 447	103	115	134	146	158	184	208	226	226	279	299	318	435	0,22
PHHI/5660	557 x 597	118	134	154	172	188	217	249	271	296	320	346	369	477	0,22
PHHT/7045	697 x 447	114	120	143	164	181	215	236	265	265	313	336	358	463	0,22
PHHT/7060	557 x 597	131	140	187	200	221	256	294	329	348	367	395	423	536	0,55
PHHT/5645	697 x 447	103	115	134	146	158	184	208	226	226	279	299	318	435	0,22
PHHT/5660	557 x 597	118	134	154	172	188	217	249	271	296	320	346	369	477	0,22

FAÇADES POUR MEUBLES D'ANGLES BA--/105 110 125

- A l'unité
- Spécifier le ferrage
- Livrée avec charnières et poignée ou bouton (à préciser)

	Ht x Lg mm	T1	T2	T3	T4	T5	T6	T7	T8	T9	T10	T11	T12	T13	Eco
PBG/7040	697 x 397	111	118	137	150	170	201	217	252	275	298	317	333	436	0,22
PBG/7045	697 x 447	114	120	143	164	181	215	236	265	265	313	336	358	463	0,22
PBG/7060	697 x 597	131	140	187	200	221	256	294	329	368	407	425	434	536	0,55
PBG/8440	837 x 397	124	129	154	171	187	195	253	293	317	341	351	371	515	0,55
PBG/8445	837 x 447	127	131	159	186	199	208	272	305	313	359	394	422	523	0,22
PBG/8460	837 x 597	153	159	219	235	244	247	347	388	400	422	484	521	595	0,55

FACES-TIROIRS

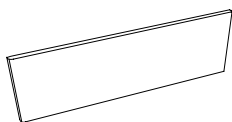

- A l'unité
- Livrées avec poignée ou bouton (à préciser)
- Livrées sans perçage avec la référence **FH/_** au lieu de **T/_**

	Ht x Lg mm	T1	T2	T3	T4	T5	T6	T7	T8	T9	T10	T11	T12	T13	Eco
T/1060	97 x 597	44	50	60	51	52	57	64	69	69	80	85	88	111	0,06
T/1440	137 x 397	37	49	49	50	53	56	75	80	80	94	96	98	160	0,06
T/1445	137 x 447	39	51	51	52	56	59	78	85	85	97	101	103	171	0,06
T/1450	137 x 497	41	54	55	56	58	61	82	92	92	100	104	106	181	0,06
T/1460	137 x 597	46	59	60	61	63	67	90	105	105	107	112	115	190	0,12
T/1480	137 x 797	55	66	70	74	74	78	114	133	136	141	128	132	263	0,12
T/1490	137 x 897	63	71	72	75	84	86	113	123	123	145	148	150	279	0,12
T/14100	137 x 997	66	75	76	83	93	95	124	138	141	168	171	174	288	0,12
T/14120	137 x 1197	68	78	80	91	102	103	135	152	158	190	194	198	297	0,22
T/2840	277 x 397	47	60	62	64	72	94	96	109	109	151	163	176	323	0,12
T/2860	277 x 597	71	85	91	96	105	130	141	154	154	197	211	224	372	0,22
T/2880	277 x 797	68	96	102	109	116	134	154	175	175	217	238	254	393	0,22
T/2890	277 x 897	74	104	110	117	129	149	171	195	195	247	264	282	446	0,22
T/28100	277 x 997	78	111	119	131	145	167	191	217	223	287	306	331	498	0,22
T/28120	277 x 1197	82	118	127	145	160	184	211	239	251	327	348	379	549	0,22
T/3560	347 x 597	78	93	100	105	121	154	175	181	181	228	241	259	383	0,22
T/3580	347 x 797	73	107	100	128	137	187	219	226	228	292	292	310	497	0,22
T/3590	347 x 897	119	134	148	163	205	215	236	241	243	276	297	315	457	0,22
T/35100	347 x 997	137	153	169	190	229	220	273	277	279	316	357	375	527	0,22
T/35120	347 x 1197	155	172	190	216	253	271	309	313	315	355	416	434	597	0,55
T/4240	417 x 397	65	80	84	86	104	114	141	146	158	183	193	211	303	0,22
T/4260	417 x 597	88	103	113	120	135	149	203	210	227	265	280	298	447	0,22
T/4280	417 x 797	111	127	143	154	168	183	264	273	297	346	368	386	591	0,22
T/4290	417 x 897	122	139	158	171	185	200	295	305	331	387	412	430	664	0,22
T/42100	417 x 997	140	157	180	197	210	226	342	353	384	449	478	496	772	0,55
T/42120	417 x 1197	157	174	202	223	235	251	388	401	436	510	543	561	879	0,55
T/7030	697 x 297	73	92	94	104	119	152	174	180	195	224	236	254	256	0,22
T/7040	697 x 397	85	107	110	128	147	186	220	227	243	292	292	310	347	0,22
T/7060	697 x 597	110	135	143	174	201	253	311	322	334	430	403	421	536	0,55
Faces-Tiroirs Basses pour BVFO84/T60 B5T70/40 BC14/_															
TB/1440	137 x 397	37	49	49	50	53	56	75	80	80	94	96	98	160	0,18
TB/1460	137 x 597	46	59	60	61	63	67	90	105	105	107	112	115	190	0,12
TB/1480	137 x 797	55	66	70	74	74	78	114	133	136	141	128	132	263	0,12
Non disponible en modèle BOREALE et poignée PMU, NPMU et DPMU															
TB/1490	137 x 897	63	71	72	75	84	86	113	123	123	145	148	150	279	0,12

FAÇADES POUR MEUBLES COULISSANTS

- A l'unité
- Les perçages sont adaptés aux coulisses et/ou leur emplacement sur le meuble

	Ht x Lg mm	T1	T2	T3	T4	T5	T6	T7	T8	T9	T10	T11	T12	T13	Eco
Pour BSLVC28/60 PC/2860	277 x 597	71	85	91	96	105	130	141	154	176	197	211	224	372	0,22
Pour BC70/15 et BC70/T15 PC/7015	697 x 147	70	85	83	87	97	117	165	167	169	171	172	184	275	0,12
Pour BC70/PB30 PC/7030	697 x 297	92	101	111	122	137	164	183	197	222	247	264	279	398	0,22
Pour BC70/PB40 PC/7040	697 x 397	107	114	133	146	166	197	213	248	271	294	313	329	432	0,22
Pour BC70/PO45 PCPO/7045	697 x 447	110	116	139	160	177	211	232	261	261	309	332	354	459	0,22
Pour BC70/PO60 PCPO/7060	697 x 597	127	136	183	196	217	252	290	325	344	363	391	419	532	0,55
Pour BSEC70/PO60 PC/7060	697 x 597	127	136	183	196	217	252	290	325	344	363	391	419	532	0,55
Pour BC84/15 et BC84/T15 PC/8415	837 x 147	71	82	84	88	113	117	122	131	129	165	198	213	318	0,12
Pour BC84/PB30 PC/8430	837 x 297	93	102	113	129	152	160	200	215	249	282	279	296	542	0,22
Pour BC84/PB40 PC/8440	837 x 397	120	125	150	167	183	191	249	289	313	337	347	367	511	0,22
Pour BC84/PO45 PCPO/8445	837 x 447	123	127	155	182	195	204	268	301	309	355	390	418	519	0,55
Pour BC84/PO60 PCPO/8460	837 x 597	149	155	215	231	240	243	343	384	401	418	480	517	591	0,55
Pour BSEC84/PO60 PC/8460	837 x 597	149	155	215	231	240	243	343	384	401	418	480	517	591	0,55

FAÇADES RELEVANTES POUR ARMOIRES

- A l'unité
- Livrée avec charnières + compas à friction
- Livrée sans les systèmes relevants «HK» ni «Lift»

	Ht x Lg mm	T1	T2	T3	T4	T5	T6	T7	T8	T9	T10	T11	T12	T13	Eco
PRA/2840	277 x 397	86	95	103	105	113	140	147	149	173	197	199	209	352	0,12
PRA/2860	277 x 597	87	101	109	112	121	146	157	162	188	213	216	228	376	0,37
PRA/2890	277 x 897	90	120	128	133	145	165	187	203	233	263	269	286	450	0,22
PRA/28100	277 x 997	91	127	135	140	153	172	197	217	248	280	287	306	475	0,55
PRA/3560	347 x 597	92	107	114	119	135	168	189	192	217	242	256	276	374	0,37
PRA/4240	417 x 397	110	124	128	131	147	160	187	192	211	229	237	255	350	0,22
PRA/4260	417 x 597	133	148	158	165	180	194	248	255	283	310	325	343	494	0,22
PRA/4290	417 x 897	167	184	203	216	230	245	340	350	391	432	457	475	711	0,55
PRA/42100	417 x 997	179	196	218	233	246	262	370	381	427	472	501	519	782	0,55
PHKA/2840	277 x 397	34	35	36	44	46	54	79	86	88	111	134	136	145	0,12
PHKA/2860	277 x 597	27	41	49	52	61	86	97	102	128	153	156	168	313	0,22
PHKA/2890	277 x 897	28	50	58	63	74	98	117	129	160	190	195	212	376	0,22
PHKA/28100	277 x 997	29	53	61	67	79	102	124	138	171	203	208	227	397	0,55
PHKA/3560	347 x 597	32	47	54	59	75	108	129	132	157	182	196	216	311	0,22
PHKA/4240	417 x 397	50	64	68	71	87	100	127	132	151	169	177	195	289	0,22
PHKA/4260	417 x 597	73	88	98	105	120	134	188	195	223	250	265	283	432	0,22
PHKA/4290	417 x 897	107	124	143	156	170	185	280	290	331	372	397	415	648	0,55
PHKA/42100	417 x 997	50	64	68	71	87	100	127	132	151	169	177	195	289	0,55
PLJ/4260	417 x 597	73	88	98	105	120	134	188	195	223	250	265	283	432	0,22

FAÇADES RELEVANTES

- A l'unité
- Livrée avec charnières + compas à friction
- Livrée sans les systèmes relevants «HK» ni «Lift»

	Ht x Lg mm	T1	T2	T3	T4	T5	T6	T7	T8	T9	T10	T11	T12	T13	Eco
PR/3560	347 x 597	92	107	114	119	135	168	189	192	217	242	256	276	374	0,37
PR/3580	347 x 797	113	128	139	151	151	202	223	223	245	267	286	286	384	0,83
PR/3590	347 x 897	126	141	155	170	212	222	243	243	263	283	304	304	403	0,83
PR/35100	347 x 997	139	154	171	189	273	242	263	263	281	299	322	322	422	0,22
PR/4240	417 x 397	110	124	128	131	147	160	187	192	211	229	237	255	350	0,37
PR/4260	417 x 597	133	148	158	165	180	194	248	255	283	310	325	343	494	0,22
PR/4280	417 x 797	156	172	188	199	213	228	309	318	355	391	413	431	638	0,83
PR/4290	417 x 897	167	184	203	216	230	245	340	350	391	432	457	475	711	0,83
PR/42100	417 x 997	179	196	218	233	246	262	370	381	427	472	501	519	782	0,55
PHK/3560	347 x 597	32	47	54	59	75	108	129	132	157	182	196	216	311	0,22
PHK/3580	347 x 797	53	68	79	91	91	142	163	163	185	207	226	226	321	0,22
PHK/3590	347 x 897	80	91	107	125	130	170	190	207	232	256	274	295	394	0,22
PHK/35100	347 x 997	107	114	135	159	169	198	217	251	279	305	322	364	467	0,22
PHK/4240	417 x 397	50	64	68	71	87	100	127	132	151	169	177	195	289	0,22
PHK/4260	417 x 597	73	88	98	105	120	134	188	195	223	250	265	283	432	0,22
PHK/4280	417 x 797	96	112	128	139	153	168	249	258	295	331	353	371	575	0,22
PHK/4290	417 x 897	107	124	143	156	170	185	280	290	331	372	397	415	648	0,55
PHK/42100	417 x 997	119	136	158	173	186	202	310	321	367	412	441	459	718	0,55

FAÇADES POUR HAUTS 2 PORTES RELEVANTS

- A l'unité
- Livrée sans les systèmes relevants
- Les perçages sont différents pour les portes basses B et hautes H
- Les portes Hautes H des modèles sans poignée sont sans Prise de Main

	Ht x Lg mm	T1	T2	T3	T4	T5	T6	T7	T8	T9	T10	T11	T12	T13	Eco
P2PRH/2860	277 x 597	58	72	78	83	92	117	128	141	163	184	198	211	358	0,22
P2PRB/2860	277 x 597	71	85	91	96	105	130	141	154	176	197	211	224	372	0,22
P2PRH/2880	277 x 797	55	83	92	96	103	121	141	162	139	204	225	241	379	0,22
P2PRB/2880	277 x 797	68	96	102	109	116	134	154	175	196	217	238	254	393	0,22
P2PRH/2890	277 x 897	61	91	97	104	116	136	158	182	208	234	251	269	433	0,22
P2PRB/2890	277 x 897	74	104	110	117	129	149	171	195	221	247	264	282	446	0,22
P2PRH/3560	347 x 597	65	80	87	92	108	141	162	168	192	215	228	246	370	0,22
P2PRB/3560	347 x 597	78	93	100	105	121	154	175	181	205	228	241	259	383	0,22
P2PRH/3580	347 x 797	60	94	87	115	124	174	206	213	246	279	279	297	483	0,22
P2PRB/3580	347 x 797	73	107	100	128	137	187	219	226	259	292	292	310	497	0,22
P2PRH/3590	347 x 897	106	121	135	150	192	202	223	228	246	263	284	302	443	0,22
P2PRB/3590	347 x 897	119	134	148	163	205	215	236	241	259	276	297	315	457	0,22

FACADES VITRÉES

VITRINE SUR CADRE MILLÉSIME

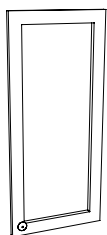

- A l'unité
- Livré avec poignée ou bouton (à préciser)

	Ht x Lg mm	T11	T13	Eco
PV/7040	697 x 397	468	726	0,22
PV/8440	837 x 397	520	813	0,55

FAÇADE CADRE BOIS CANNAGE

- A l'unité
- Prise de main intégrée
- Livré sans poignée

	Ht x Lg mm	Cannage CB	Eco
PH/7040CB	697 x 397	472	0,22
PH/8440CB	837 x 397	561	0,22

VITRINE SUR CADRE ALUMINIUM

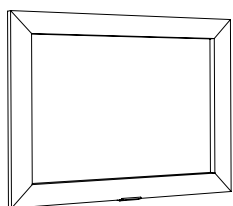

- A l'unité
- Livrée avec charnières
- Livrée sans les systèmes relevant «HK» ni «Lift»

	Ht x Lg mm	Noir NO	Inox IN	Noir Flûté NF	Eco
PV/7040_	697 x 397	360	400	441	0,37
PV/8440_	837 x 447	527	550	494	0,37
PV/2PR3560_	347 x 597	343	391	401	0,37
PV/2PR3580_	347 x 797	373	434	445	0,83
PV/2PR3590_	347 x 897	395	455	479	0,37
PV/HK3560_	347 x 597	336	391	401	0,37
PV/HK3580_	347 x 797	365	434	445	0,37
PV/HK3590_	347 x 897	390	455	479	0,37
PV/HK4260_	417 x 597	356	412	435	0,37
PV/HK4280_	417 x 797	392	459	492	0,37
PV/HK4290_	417 x 897	422	483	528	0,83

BANDEAUX

- A l'unité
- Sans perçage

	Ht x Lg mm	T1	T2	T3	T4	T5	T6	T7	T8	T9	T10	T11	T12	T13	Eco
FB/1060	97 x 597	44	50	50	52	57	60	64	69	69	80	85	88	111	0,06
FB/1160	107 x 597	44	50	50	52	57	60	64	69	69	80	85	88	111	0,06
FB/1460	137 x 597	46	59	59	63	67	70	90	105	105	107	112	115	190	0,12

FACADES GAMME SANS POIGNÉE

FAÇADES OUVRANTES POUR BAS ET ARMOIRES

- A l'unité
- Livrée avec charnières
- Livrée sans perçage avec la référence GFH/_ au lieu de GP/_

	Ht x Lg mm	T1	T2	T3	T4	T5	T6	T11	ECO
GP/5660	557 x 597	118	134	154	172	188	217	346	0,22
GP/7015	697 x 147	74	89	87	91	101	121	176	0,12
GP/7030	697 x 297	96	105	115	126	141	168	268	0,22
GP/7040	697 x 397	111	118	137	150	170	201	317	0,22
GP/7045	697 x 447	114	120	143	164	181	215	336	0,22
GP/7050	697 x 497	121	131	165	187	198	229	359	0,22
GP/7060	697 x 597	131	140	187	200	221	256	395	0,55
GP/8460	837 x 597	153	159	219	235	244	247	484	0,55
GP/12630	1257 x 297	140	152	172	186	209	240	449	0,55
GP/12640	1257 x 397	164	176	207	232	262	295	538	0,55
GP/12660	1257 x 597	208	220	274	320	364	401	712	1,25
GP/14030	1397 x 297	196	198	232	272	278	257	438	0,55
GP/14040	1397 x 397	212	216	261	307	313	316	547	0,55
GP/14060	1397 x 597	244	252	320	378	384	434	766	1,25

FAÇADES OUVRANTES POUR BAS ET ARMOIRES SPÉCIFIQUES

- A l'unité
- Spécifier le ferrage
- Livrée avec charnières

	Ht x Lg mm	T1	T2	T3	T4	T5	T6	T11	ECO		
Porte ouvrante pour meuble GBSE	GPSE/7040	697 x 397	111	118	137	150	170	201	317	0,22	
	GPSE/7045	697 x 447	114	120	143	164	181	215	336	0,22	
	GPSE/7050	697 x 497	121	131	165	187	198	229	359	0,22	
	GPSE/7060	697 x 597	131	140	187	200	221	256	395	0,55	
Porte ouvrante pour meuble avec tiroirs à l'anglaises	GPA/7040	697 x 397	111	120	139	152	172	203	319	0,22	
	GPA/7060	697 x 597	131	140	187	200	221	256	425	0,55	
	GPA/12630	1257 x 297	140	152	172	186	209	240	449	0,55	
	GPA/12640	1257 x 397	164	176	207	232	262	295	538	0,55	
	GPA/12660	1257 x 597	208	220	274	320	364	401	712	1,25	
	GPA/14030	1397 x 297	196	198	232	272	278	257	438	0,55	
	GPA/14040	1397 x 397	214	218	263	309	315	318	549	0,55	
	GPA/14060	1397 x 597	246	254	322	380	386	436	768	1,25	
	Pour meuble d'angle	GPG/7040	697 x 397	111	118	137	150	170	201	317	0,22
		GPG/7045	697 x 447	114	120	143	164	181	215	336	0,22
GPG/7060		697 x 597	131	140	187	200	221	256	425	0,55	

FAÇADES OUVRANTES POUR MEUBLES HAUTS

- A l'unité
- Livrée avec charnières
- Poignée montée (PMU-NPMU)
- Spécifier le ferrage

	Ht x Lg mm	T1	T2	T3	T4	T5	T6	T11	ECO
GPH/4240	417 x 397	182	193	216	227	234	272	379	0,22
GPH/4260	417 x 597	182	193	216	227	234	272	379	0,22
GPH/5640	557 x 397	174	185	204	213	221	248	355	0,22
GPH/5645	557 x 447	178	190	209	221	233	259	374	0,22

FAÇADES GAMME SANS POIGNÉE

	Ht x Lg mm	T1	T2	T3	T4	T5	T6	T11	Eco
GPH/5650	557 x 497	183	196	214	231	245	276	392	0,22
GPH/5660	557 x 597	193	209	229	247	263	292	421	0,22
GPH/7030	697 x 297	171	180	190	201	216	243	343	0,22
GPH/7040	697 x 397	186	193	212	225	245	276	392	0,22
GPH/7045	697 x 447	189	195	218	239	256	290	411	0,22
GPH/7050	697 x 497	196	206	240	262	273	304	434	0,22
GPH/7060	697 x 597	206	215	262	275	296	331	470	0,55
GPH/8430	837 x 297	172	181	192	208	231	239	358	0,22
GPH/8440	837 x 397	199	204	229	246	262	270	426	0,22
GPH/8445	837 x 447	202	206	234	261	274	283	469	0,55
GPH/8450	837 x 497	206	211	242	269	289	298	517	0,55
GPH/8460	837 x 597	228	234	294	310	319	322	559	0,55

FAÇADES TIROIRS POUR BAS ET ARMOIRES

- A l'unité
- Livrée sans perçage avec la référence GFH/_ au lieu de GT/_

	Ht x Lg mm	T1	T2	T3	T4	T5	T6	T11	Eco
GT/1440	137 x 397	37	49	49	50	53	56	96	0,06
GT/1460	137 x 597	46	59	60	61	63	67	112	0,12
GT/1480	137 x 797	55	66	70	74	74	78	128	0,12
GT/1490	137 x 897	63	71	72	75	84	86	148	0,12
GT/14100	137 x 997	66	75	76	83	93	95	171	0,12
GT/14120	137 x 1197	68	78	80	91	102	103	194	0,22
GT/2840	277 x 397	47	60	62	64	72	94	163	0,12
GT/2860	277 x 597	68	85	91	96	105	130	211	0,22
GT/2880	277 x 797	71	96	102	109	116	134	238	0,22
GT/2890	277 x 897	74	104	110	117	129	149	264	0,22
GT/28100	277 x 997	78	111	119	131	145	167	306	0,22
GT/28120	277 x 1197	82	118	127	145	160	184	348	0,22
GT/3940	387 x 397	65	80	84	86	104	114	193	0,22
GT/3960	387 x 597	88	103	113	120	135	149	280	0,22
GT/3980	387 x 797	111	127	143	154	168	183	368	0,22
GT/3990	387 x 897	122	139	158	171	185	200	412	0,22
GT/39100	387 x 997	137	153	169	190	229	220	357	0,22
GT/39120	387 x 1197	157	174	202	223	235	251	543	0,22
GT/4260	417 x 597	88	103	113	120	135	149	280	0,22
GT/7030	697 x 297	73	92	94	104	119	152	236	0,22
GT/7040	697 x 397	85	107	110	128	147	186	292	0,22
GT/7060	697 x 597	110	135	143	174	201	253	403	0,55
GTB/1440	137 x 397	37	49	49	50	53	56	96	0,06
GTB/1460	137 x 597	46	59	60	61	63	67	112	0,12
GTB/1480	137 x 797	55	66	70	74	74	78	128	0,12
GTB/1490	137 x 897	63	71	72	75	84	86	148	0,12
GTB/14100	137 x 997	66	75	76	83	93	95	171	0,12
GTB/14120	137 x 1197	68	78	80	91	102	103	194	0,22

Façades Tiroirs du milieu pour GB3T73/_ et GBV3T73/_

FAÇADES POUR MEUBLES COULISSANT

- A l'unité

	Ht x Lg mm	T1	T2	T3	T4	T5	T6	T11	Eco
Pour GBC73/15 et /T15	GPC/7015	697 x 147	70	85	83	87	97	117	0,12
Pour GBC73/PB30	GPC/7030	697 x 297	92	101	111	122	137	164	0,22
Pour GBC73/PB40	GPC/7040	697 x 397	107	114	133	146	166	197	0,22
Pour GBC73/PO45	GPC/7045	697 x 447	110	116	139	160	177	211	0,22
Pour GBSEC73/PO60	GPC/7060	697 x 597	127	136	183	196	217	252	0,55

FAÇADES RELEVANTES POUR ARMOIRES

- A l'unité
- Livrée avec charnières + compas à friction
- Livrée sans les systèmes relevants «HK» ni «Lift»

	Ht x Lg mm	T1	T2	T3	T4	T5	T6	T11	ECO
GPRA/3560	347 x 597	92	107	114	119	135	168	256	0,37
GPHKA/3560	347 x 597	32	47	54	59	75	108	196	0,22
GPL/4260	417 x 597	73	88	98	105	120	134	265	0,22

FAÇADES RELEVANTES POUR HAUTS

- A l'unité
- Livrée avec charnières + compas à friction
- Livrée sans les systèmes relevants «HK» ni «Lift»
- Poignée montée (PMU-NPMU)

	Ht x Lg mm	T1	T2	T3	T4	T5	T6	T11	ECO
GPR/3560	347 x 597	167	182	189	194	210	243	256	0,37
GPR/3580	347 x 797	188	203	214	226	226	277	286	0,83
GPR/3590	347 x 897	201	216	230	245	287	297	304	0,83
GPR/35100	347 x 897	139	154	171	189	273	242	322	0,83
GPR/4240	417 x 397	185	199	203	206	222	235	237	0,37
GPR/4260	417 x 597	208	223	233	240	255	269	325	0,22
GPR/4280	417 x 797	231	247	263	274	288	303	413	0,83
GPR/4290	417 x 897	242	259	278	291	305	320	457	0,83
GPR/42100	417 x 997	179	196	218	233	246	262	501	0,83
GPHK/3560	347 x 597	107	122	129	134	150	183	196	0,22
GPHK/3580	347 x 797	128	143	154	166	166	217	226	0,22
GPHK/3590	347 x 897	155	166	182	200	205	245	274	0,22
GPHK/35100	347 x 997	107	114	135	159	169	198	322	0,22
GPHK/4240	417 x 397	125	139	143	146	162	175	177	0,22
GPHK/4260	417 x 597	148	163	173	180	195	209	265	0,22
GPHK/4280	417 x 797	171	187	203	214	228	243	353	0,22
GPHK/4290	417 x 897	182	199	218	231	245	260	397	0,55
GPHK/42100	417 x 997	119	136	158	173	186	202	441	0,55

FAÇADES POUR HAUTS 2 PORTES RELEVANT

- A l'unité
- Livrée sans les systèmes relevants
- Les perçages sont différents pour les portes basses B et hautes H
- Poignée montée (PMU-NPMU)
- Les portes Hautes H n'ont pas de poignée

	Ht x Lg mm	T1	T2	T3	T4	T5	T6	T11	ECO
P2PRH/2860	277 x 597	58	72	78	83	92	117	198	0,22
GP2PRB/2860	277 x 597	146	160	166	171	180	205	211	0,22
P2PRH/2880	277 x 797	55	83	37	96	103	121	225	0,22
GP2PRB/2880	277 x 797	143	171	125	184	191	209	238	0,22
P2PRH/2890	277 x 897	61	91	97	104	116	136	251	0,22
GP2PRB/2890	277 x 897	149	179	185	192	204	224	264	0,22
P2PRH/3560	347 x 597	65	80	87	92	108	141	228	0,22
GP2PRB/3560	347 x 597	148	168	175	180	196	229	241	0,22
P2PRH/3580	347 x 797	60	94	87	115	124	174	279	0,22
GP2PRB/3580	347 x 797	153	182	175	203	212	262	292	0,22
P2PRH/3590	347 x 897	106	121	135	150	192	202	284	0,22
GP2PRB/3590	347 x 897	194	209	223	238	280	290	297	0,22



SANITAIRE

Eviers..... p. 246

Inox
Granit

Mitigeurs..... p. 250

Tous les prix sont exprimés en prix public € HT

GAMME STARBRIGHT - ÉVIER AVEC UN BAC ET UN ÉGOUTTOIR

Sous-évier de 50cm min



Inox poli



inox micro-texturé

- Réversible
- Bac rayon de 25mm
- Vidage manuel
- Cuve profondeur 170mm

	Code TEKA		Prix public HT	Eco
EVI/5	115120022	Inox poli	221	0,01
EVI/6	115120023	Inox micro-texturé	234	0,01

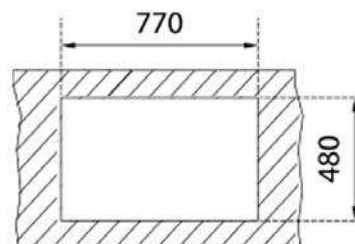
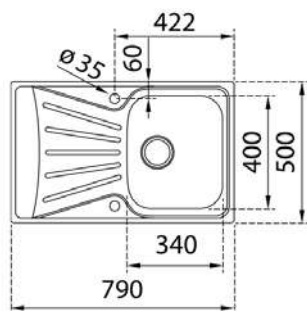

GAMME STARBRIGHT - ÉVIER AVEC UN BAC UN PETIT BAC ET UN ÉGOUTTOIR

Sous-évier de 60cm min



Inox poli

- Réversible
- Bac rayon de 25mm
- Vidage manuel
- Cuves profondeur 160 et 100 mm

	Code TEKA	Prix public HT	Eco
EVI/7	115150001	272	0,01

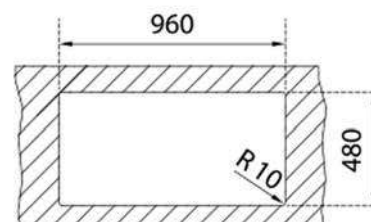
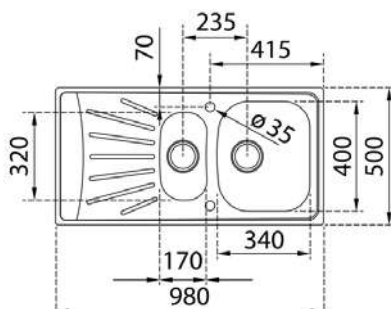

GAMME STARBRIGHT 2 BACS - ÉVIER AVEC 2 BACS ET UN ÉGOUTTOIR

Sous-évier de 80cm min



Inox poli

- Réversible
- Bac rayon de 25 mm
- Vidage manuel
- Cuve profondeur 170 mm

	Code TEKA	Prix public HT	Eco
EVI/8	115180001	281	0,02

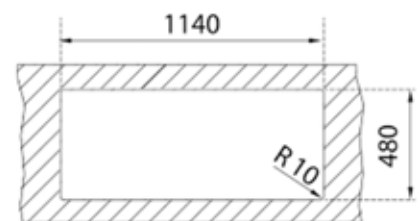
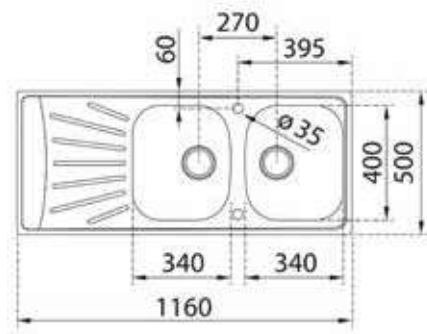

GAMME STONE 1 BAC - ÉVIER AVEC UN BAC ET UN ÉGOUTTOIR

Sous-évier de 50cm min

- Réversible
- Vidage manuel
- Cuve profondeur 200 mm



Blanc



Anthracite



Noir

	Code TEKA		Prix public HT	Eco
EVG/1	115330019	Blanc	338	0,17
EVG/2	115330020	Anthracite	338	0,17
EVG/3	115330015	Noir	338	0,17

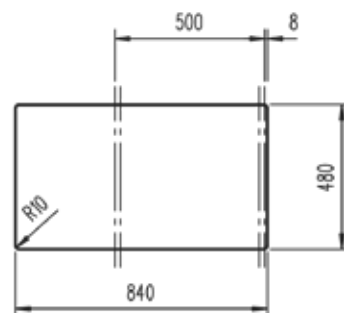
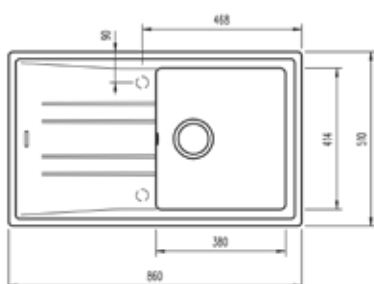

GAMME STONE 1 BAC - ÉVIER AVEC UN GRAND BAC ET UN ÉGOUTTOIR

Sous-évier de 60cm min

- Réversible
- Vidage manuel
- Cuve profondeur 200 mm



Blanc



Anthracite



Noir

	Code TEKA		Prix public HT	Eco
EVG/4	115330005	Blanc	398	0,17
EVG/5	115330006	Anthracite	398	0,17
EVG/6	115330001	Noir	398	0,17

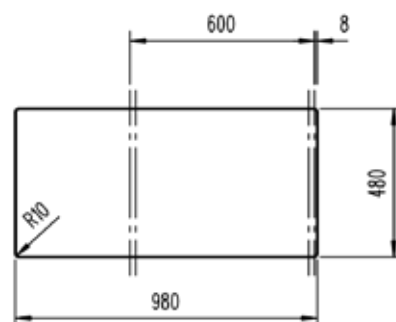
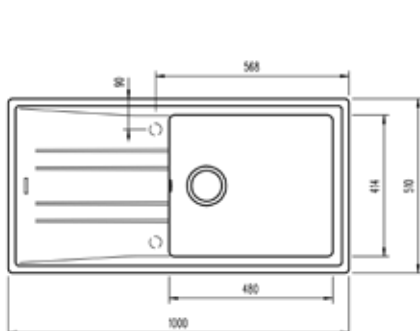

GAMME **STONE 2 BACS** - ÉVIER AVEC DEUX BACS ET UN ÉGOUTTOIR

Sous-évier de 80cm min

- Réversible
- Vidage manuel



Blanc



Anthracite



Noir

	Code TEKA		Prix public HT	Eco
EVG/7	115400006	Blanc	460	0,17
EVG/8	115400007	Anthracite	460	0,17
EVG/9	115400002	Noir	460	0,17

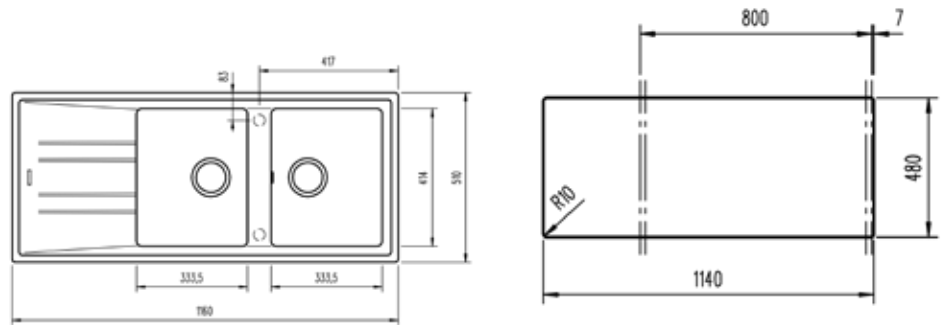

GAMME BEC HAUT

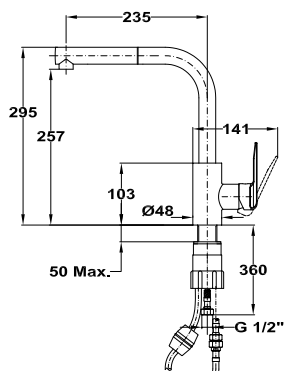

- Douchette extractible en inox : 1 fonction
- Bec pivotant
- Aérateur anti-calcaire
- Tuyaux flexibles 3/8"
- Finition : Chromé

	Code TEKA	Prix public HT	Eco
MIT/2	539381200	194	0,17

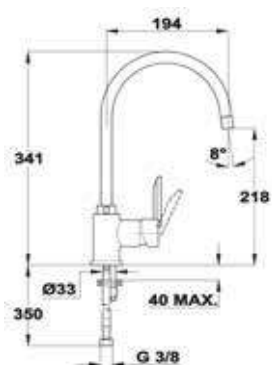

- Bec pivotant
- Aérateur anti-calcaire
- Tuyaux flexibles 3/8"
- Finition : Noir et Chromé

	Code TEKA	Prix public HT	Eco
MIT/3	53995120FN	195	0,17

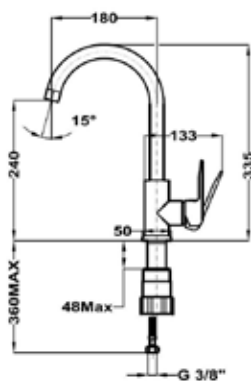

- Bec pivotant
- Aérateur anti-calcaire
- Finition : Chromé

	Code TEKA	Prix public HT	Eco
MIT/4	539156200	104	0,17

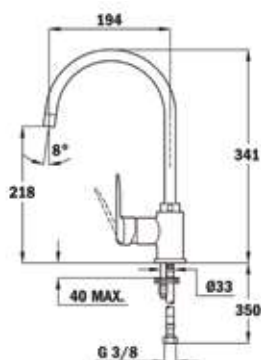

- Bec pivotant
- Aérateur anti-calcaire
- Finition : Chromé

	Code TEKA	Prix public HT	Eco
MIT/8	559950200	104	0,17

GAMME BEC HAUT

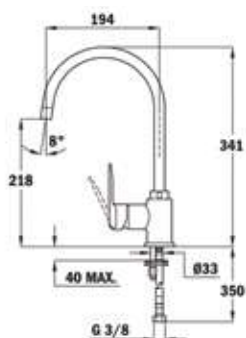

- Bec pivotant
- Aérateur anti-calcaire
- Finition : noir

	Code TEKA	Prix public HT	Eco
MIT/9	53915620N	149	0,17



- Bec pivotant
- Aérateur anti-calcaire
- Finition inox

	Code TEKA	Prix public HT	Eco
MIT/10	55995020I	251	0,17

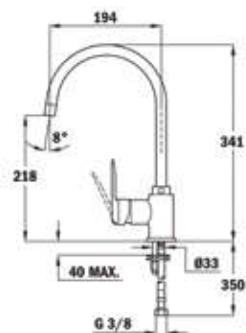

- Bec pivotant
- Aérateur anti-calcaire
- Finition : Blanc et Chromé

	Code TEKA	Prix public HT	Eco
MIT/11	53995120FW	195	0,17

GAMME BEC BAS

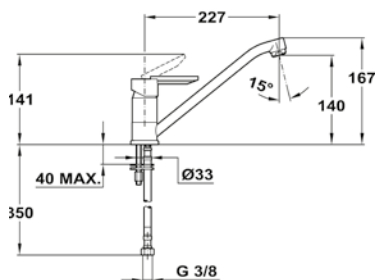

- Bec pivotant
- Aérateur anti-calcaire
- Finition : Chromé

	Code TEKA	Prix public HT	Eco
MIT/7	8191362	68	0,17

A series of horizontal dotted lines for writing notes.

A series of horizontal dotted lines for writing notes.

A series of horizontal dotted lines for writing notes.

A

ACCESSOIRES	219 à 226
Accessoires Sans Poignée.....	198
ARMOIRES	93
Armoires Ht 140 cm.....	101
Armoires Ht 168 cm.....	105
Armoires Ht 196 cm.....	108
Armoires Ht 224 cm.....	120
Armoires Sans Poignée.....	167
Assemblages de plans de travail.....	214

B

Bandeaux (A l'unité).....	241
Bande de chant (façade et plans)..	234
BAS	47
Bas d'Angles Ht 70 cm.....	63 à 65
Bas d'Angles Ht 84 cm.....	83 et 85
Bas de Rangement Ht 70 cm... 58 à 62	
Bas de Rangement Ht 84 cm... 78 à 82	
Bas pan coupé.....	58 et 77
Bas petite-profondeur.....	57 et 76
Bas poubelles.....	69 et 86
Bas Sans Poignée.....	153 à 166
Bloc prises pour PT.....	226
Boîtiers de suspension.....	230
Bons de commande Meubles.....	4
Bons de commande PT et PSM.....	5
Bons de commande Echantillons.....	3

C

Caissons (A l'unité).....	228
Casier-Bouteilles.....	232
Casseroliers (A l'unité).....	231
Charnières (A l'unité).....	230
Clips pour habillages.....	233
Clips pour socles.....	233
Clips tiroirs à l'anglaise.....	220
Comparatif.....	16
COMPOSANTS	227 à 244
Conditions d'expédition.....	6
Conditions générales de vente.....	7
Consoles pour étagères.....	208
Coordonnées.....	1
Cornières pour Lave-Vaisselle.....	221
Côtés assortis.....	48, 94 et 127
Cotes d'encombrement.....	12
Coulisses (Par paires).....	230
Crédences.....	43 et 218

D

Défecteur pour four.....	233
Descriptif technique.....	10 et 11

E

Echantillons (Bon de commande).....	3
Echelles Déco.....	208
Eclairages.....	127, 224 et 225
Eco-participation.....	8
Encombrement hauts ouverts.....	128
Entretien (Conseils d'_).....	11
Etagères en mélaminé pour meubles (A l'unité).....	229
Etagères en verre pour meubles hauts (A l'unité).....	229
Etagères pour échelle Déco (A l'unité).....	208
Eviers.....	246 à 249

F

Fabrication Française.....	8
Façades (A l'unité).....	236
Feuille de stratifié.....	218
Fileurs de caissons.....	228
Fileurs Façades.....	48, 94 et 126
Fileurs pour meubles d'angles.....	228
FINITIONS & DÉCO	201
Fixations pour étagères.....	208
Fond Aluminium.....	232

G

Grille d'aération.....	202
------------------------	-----

H

Habillages de Lave-Vaisselle... 70 et 87	
Hauteurs et Alignements.....	13 à 15
HAUTS	125
Hauts Ht 35.....	130
Hauts Ht 42.....	131
Hauts Ht 56.....	133
Hauts Ht 70.....	135
Hauts Ht 84.....	140
Hauts Ht 122.....	143
HAUTS SANS POIGNÉE	183

J

Jambages ép. 20 mm.....	213
Jambages ép. 39 mm.....	213
Jambages ép. 60 mm.....	213
Jambage LV coloris caissons.....	205
Jonctions de Plan de travail.....	233
JOUES DE MEUBLES	203

L

Lèchefrite (Tiroir).....	231
Listing des armoires	96 à 100
Listing des bas	51 à 55
Listing des hauts	128 et 129

M

Marque NF.....	8
Mécanismes meubles hauts.....	230
Meuble-rideaux.....	143
Mitigeurs.....	250
MODÈLES	17 à 41

N

Niches en mélaminé.....	206
-------------------------	-----

O

Option Fond Lumineux.....	127 et 185
Option Montage armoires.....	95
Option Réhausses.....	48 et 95

P

Panneaux Sur Mesure.....	205
Perçage des poignées.....	37
Piètements décoratifs.....	222
Pieds PVC.....	233
Plans de Travail (finitions).....	42 et 43

PLANS DE TRAVAIL

& CRÉDENCES	211 à 218
Plans chant Droit	
ép. 20 mm.....	213
ép. 39 mm.....	213
ép. 60 mm.....	213
Plateaux tournants (A l'unité pour meubles d'angles).....	232
Poignées et boutons.....	36, 37 et 235
Poignées à dimensions.....	39 et 235
Porte-serviettes.....	221
Poubelles (Accessoires).....	221
Poubelles (Bas _).....	69 et 86
Poubelles (A l'unité pour meubles _).....	232
Pousse-Lâche (Kit_).....	230
Prises pour PT (Bloc _).....	226
Profils de jambages.....	221
Profil Prise de Main PMU.....	39
Profils Sans Poignée.....	197

R

Range-assiettes.....	220
Range-couverts.....	220
Réglettes LEDS.....	127 et 185
Réhausses pour casseroles (Par paire).....	220
Réhausses pour armoires.....	124
Repose-plat.....	221

S

SANITAIRE	245 à 251
SANS-POIGNÉE	145 à 199
Schéma - commande Plan de travail.....	42 et 213
Schémas LV surélevé.....	48 et 87
Schémas des meubles d'angles.....	49 et 126
Siphon plat.....	233
Socles.....	44 et 202
Spots.....	224
Supports de Lave-Vaisselle.....	71 et 87
Supports snack.....	222
Sur-profondeurs.....	48 et 94
Systèmes pour Meubles Hauts.....	230

T

Tables	
formes prédéfinies.....	216
formes spéciales.....	217
Tapis anti-dérapant.....	220
Taquets d'étagères.....	229
Tiroirs (A l'unité).....	231

V

Vérin de réglage.....	205 et 221
Verrières d'Intérieur.....	223
Vis.....	233
VISIOGAMME	17
Visiogamme Sans-Poignée.....	37
Vitrines (visuels).....	45
Vitrines (A l'unité).....	241

Z

Zone de cuisson Ht 70 cm.....	72 à 75
Zone de cuisson Ht 84 cm.....	88 à 91
Zone de lavage Ht 70 cm.....	66 à 71
Zone de lavage Ht 84 cm.....	85 à 87

SCANNEZ CE QR CODE
POUR CONSULTER
LE CATALOGUE CUISINES



DISCAC
positivement fabricant

1, impasse Roudet 33450 IZON
05 57 77 22 00

discac.fr